

TOTO

感應式大便器沖水閥 (埋入式)

DCE603UT <埋入乾電池型>

DCE603UET <埋入交流電型>



- 本說明書附帶保證書，請妥善保存。
- 感謝您選購TOTO產品。
- 安裝產品前請詳細閱讀本施工說明書，並保留備用。
- 為使商品機能充分發揮，請遵照本施工說明書內容正確安裝。安裝後，請向客戶詳細說明使用方法。
- 隨著產品式樣的更新，實物與圖示有不符的情況，但基本安裝、使用原理相同。產品最終式樣以實物為準。



1. 安全注意事項	1~2	前 言
2. 確認各部件及名稱	2~3	
3. 規格	3	
4. 安裝前	4	使 用 方 法
5. 完成圖	4	
6. 使用步驟	5	
7. 安裝步驟	6~8	
8. 控制部的安裝方法	9	
9. 檢查項目	10	保 養
10. 試運轉	11	
11. 維護保養	12~13	
12. 故障處理	14	疑 難 排 解
13. 保證書	封底	





1 安全注意事項 (為安全起見, 請務必遵守)





安裝前, 請詳細閱讀「安全注意事項」後, 再正確施工。









- 為使您安全且正確地安裝本商品, 並防範對您及其他使用者造成危害、抑或財產損失, 本說明書中列出各種不同標示。
- 以下列圖示區分、說明應遵守內容的種類。

各標示及其含意如下所示。

標 示	意 思
 警告	若忽視本標示欄的內容而操作錯誤, 可能導致人員死亡或重傷。
 注意	若忽視本標示欄的內容而操作錯誤, 可能導致人員受傷或財物損失。

	絕對「禁止」的行為。
	請勿將產品安裝在容易接觸到水、結露或濕氣較重的地方
	禁止分解
	務必執行的「強制」內容

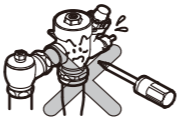
 警告		
 禁止	請勿灑水	
 禁止在潮濕的環境下使用	請勿將產品安裝在容易接觸到水、結露或濕氣較重的地方	

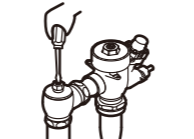
 注意		
 禁止	請勿過度施力或撞擊。 可能因破損、漏水, 導致居家環境的財產損失。	
	請勿安裝在可能發生凍結的場所。 可能因部品破損、漏水, 導致居家環境的財產損失。	
	請勿在本體通水路加裝會影響流量的裝置(如節水閥)。 可能會降低沖水性能或漏水。	
 禁止分解	請勿於本說明書記載的事項以外, 進行分解或改造。 可能因破損、漏水或受傷, 導致居家環境的財產損失。	
 務必執行	如要清潔閥心濾網, 請先關閉止水栓或水源總開關後, 再將閥心濾網取出清潔。(請詳閱使用說明書) 可能因漏水, 導致居家環境的財產損失。	

12 故障處理

- 以下情形時, 並非故障。

委託修理之前, 請確認以下事項, 若仍無法解決時, 請洽詢原購買的販售店、安裝公司、或台灣TOTO免付費服務專線。TEL: 0800-890-250

委託修理之前			
現 象		建議檢查之處	處置方法
不出水	使用手動按鈕時會出水	感應窗的表面是否附有汙垢	清除髒汙
		感應器前是否有障礙物	移除障礙物
		乾電池是否正確安裝	正確安裝乾電池
	也不出水	插接件是否正確插入	插好插接件
		感應器在感應到人時, 人體檢測感應燈是否在閃爍	更換電池
		是否停水	等待供水恢復
水流不止	進水腳閥是否已打開	打開進水止水閥	
	活塞閥的過濾網上是否有髒汙堵塞	清洗活塞閥的過濾網	
	在確認以上情況後, 若仍不能停止出水的話, 請關閉進水腳閥		
出水流量小	活塞閥的小孔上是否有髒汙堵塞	清洗活塞閥上的小孔	
	進水腳閥是否調整到適當的流量	打開進水腳閥, 並調整到適當的流量	
	沖水流量的調節是否正確	請適當調節沖水流量	

3. 關於更換電池

【提醒更換電池的時間】



電池即將耗盡時，感應器每次感應到人體時，人體檢測感應燈將會以間隔1秒的頻率連續閃爍，最多可達15次。

此時，請儘快更換電池。

請使用5號鹼性乾電池2顆。
每月4000次的使用頻率下，
可使用2年。

【更換電池的方法】

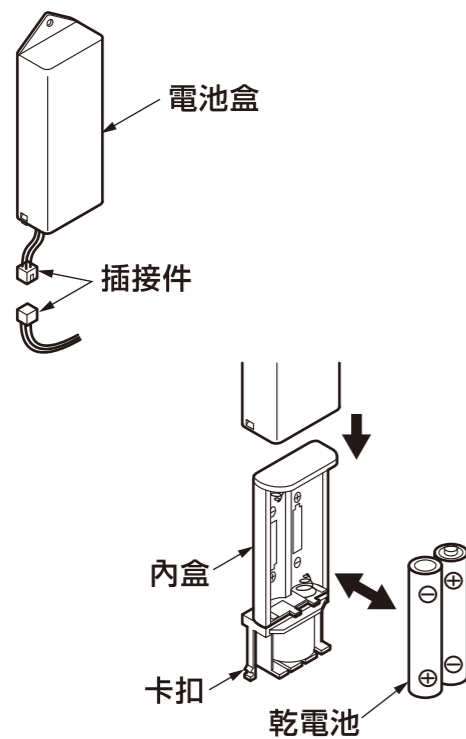

1. 插下插接件。
2. 將電池盒下部的卡扣向內推並取出內盒。
3. 更換乾電池(5號2顆)後，將電池盒裝回原來的位置。
4. 請一次性更換所有電池，避免新舊電池混用。
5. 廢舊電池請妥善處理和回收，以免汙染環境。

安全注意事項 (為安全起見，請務必遵守)

⚠ 注意

- 在可能結冰的場所使用時，要切實做好防凍措施。由於結冰，零件破損，有可能導致漏水，造成財產損失。因結冰而造成的破損即使在保修期內也是有償修理。請不要讓產品的環境溫度低於0°C。

防凍措施

在可能結冰的場所使用時，要切實做好防凍措施。

1. 產品結冰的話零件損壞，成為漏水的原因。
2. 因結冰造成的零件破損即使在保修期也是有償修理。
3. 施工完了后或長時間不使用時，要有預防突然降溫的準備，要對產品進行結冰預防。
4. 因為有結冰的危險，請不要讓產品周圍的溫度在0°C以下。

確認各部件及名稱 請確認包裝內是否具備下列部品。

DCE603UT / UET

本體部明細

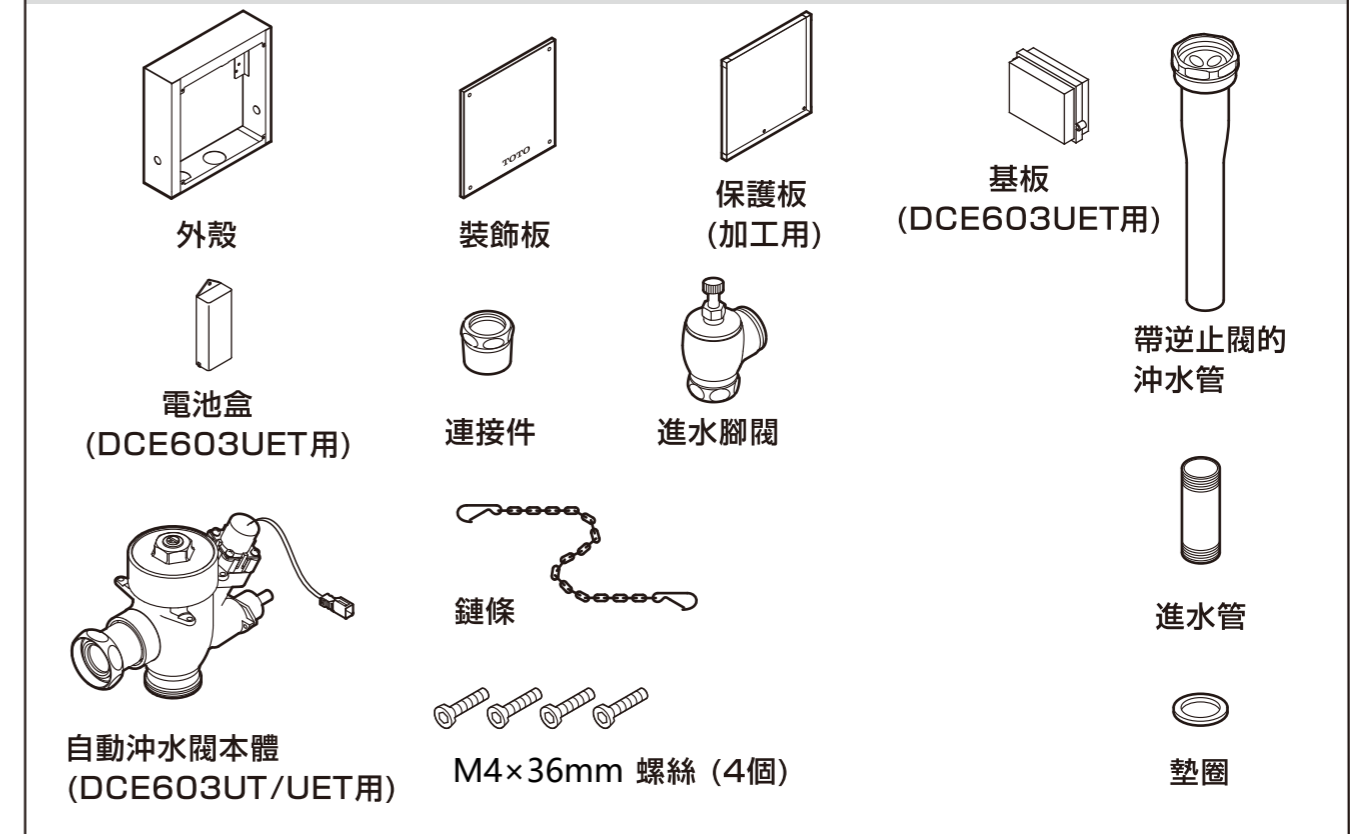







※依不同型號，圖示與現物會有部份差異。

2

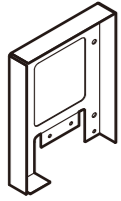
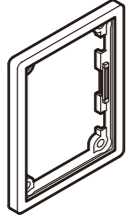
確認各部件及名稱

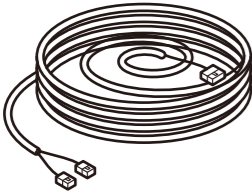
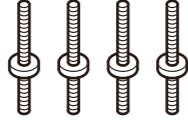
請確認包裝內是否具備下列部品。

DCE603UT / UET

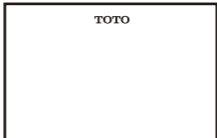
感應部明細			其他
			 鹼性乾電池 (5號 2顆) (DCE603UT用)
		 木螺絲 (4個) (現場自備)  螺母 (4個)	
共通：  吸盤  六角板手  安裝/使用說明書			

※依不同型號，圖示與現物會有部份差異。

3

規格

沖洗水量調節範圍		5.0~6.0L
給水壓力	最底必要水壓 (流動壓)	0.07Mpa
	最高水壓 (靜壓)	0.75Mpa
電源		AC : 100-240V / DC : 鹼性乾電池 5號 2顆
信號線長度		3m
感應距離		700mm
感應時間		連續6秒後動作
使用水溫範圍		≤ 75℃
使用水質		自來水

11-1

維護保養

1. 日常保養

● 輕微髒汙的情形時

請以沾水(或溫水)後擰乾的柔軟布料，擦去髒汙。

● 嚴重髒汙的情形時

請以柔軟布料沾取適量稀釋過的中性清潔劑擦拭後，再以水清洗並將產品擦拭乾淨。

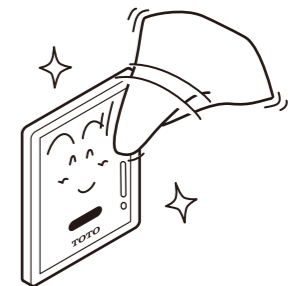

提示

請勿使用會損傷產品表面的物品。

- 酸性清潔劑、含氯漂白劑、鹼性清潔劑
- 稀釋劑、揮發劑等溶劑
- 去汙劑、研磨粉等含有粗顆粒的清潔劑
- 尼龍刷、棕刷、塑膠刷

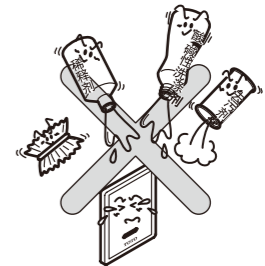

2. 建議進行定期檢查 (每月1次)

在使用過程中，出水或止水出現異常情況時，請按照以下步驟對活塞閥上的過濾網及活塞閥上的小孔進行清掃。

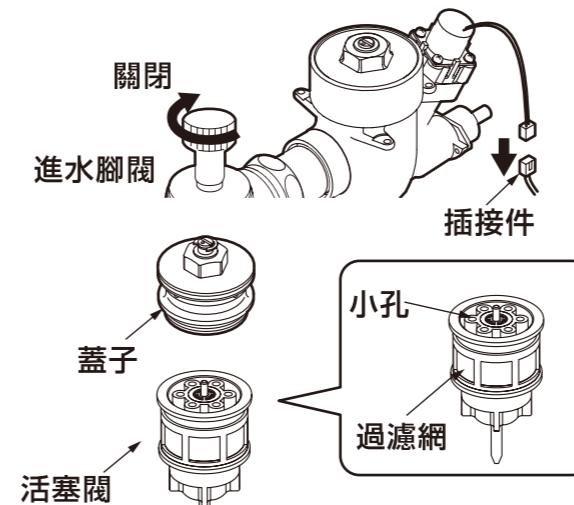

1. 關閉進水腳閥。
2. 拔除插接件。
3. 用活動板手將蓋子取下。
4. 取出活塞閥，清掃過濾網和小孔。
請用刷子去除過濾網上附著的髒汙。
請用細長鋼針等物品清除小孔上的髒汙。
5. 將活塞閥放回原來的位置並將蓋子裝回。
6. 連接插接件後，再次打開進水腳閥並將水量調節到適當的流量。

活塞閥剖視圖

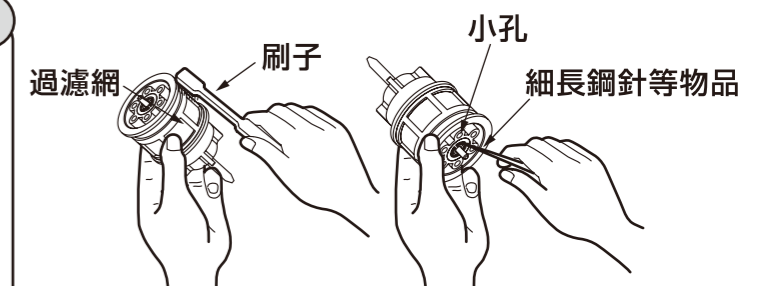
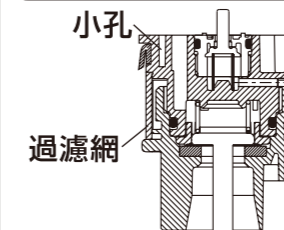

10 試運轉

※ 請在感應器部份安裝完成後進行試運轉

感應沖水

確認內容：
在感應器前坐下，人體檢測感應燈自動亮起，亮燈6秒後離開，感應燈自動熄滅約3秒後，產品自動沖洗。

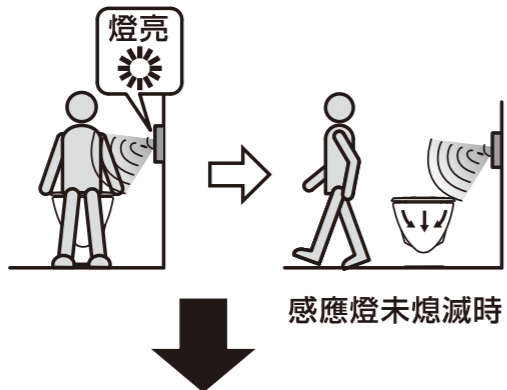

若感應到牆壁，大約在3分鐘內感應自動辨別功能工作，感應燈自動熄滅。
請在感應燈熄滅後，再次進行試運轉。

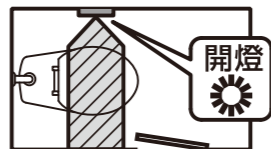

※ 感知距離會因為穿著衣服的颜色不同而有所不同。
黑色系衣服會使感知距離變短，會發生不沖洗的情形。
如果發生不沖洗的情況，請使用手動沖洗按鈕或用手遮住感應器數秒後移開，以上兩種方式均可完成沖洗。

手動沖水

確認內容：按下按鈕後，產品沖洗。

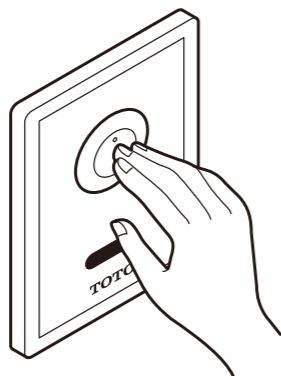

4 安裝前

- 請務必保證使用場所的空間寬度在 750mm以上，以免造成產品因感應到牆壁而無動作。
- 請注意，切勿損傷感應器的表面。
- 感應器的感應角度及感應距離如下圖所示。
另外，如果該產品與本公司的US系列產品及其它光電感應產品在同一直線上對面安裝的話，可能會發生錯誤動作(如下圖)。此時請錯開其安裝位置。

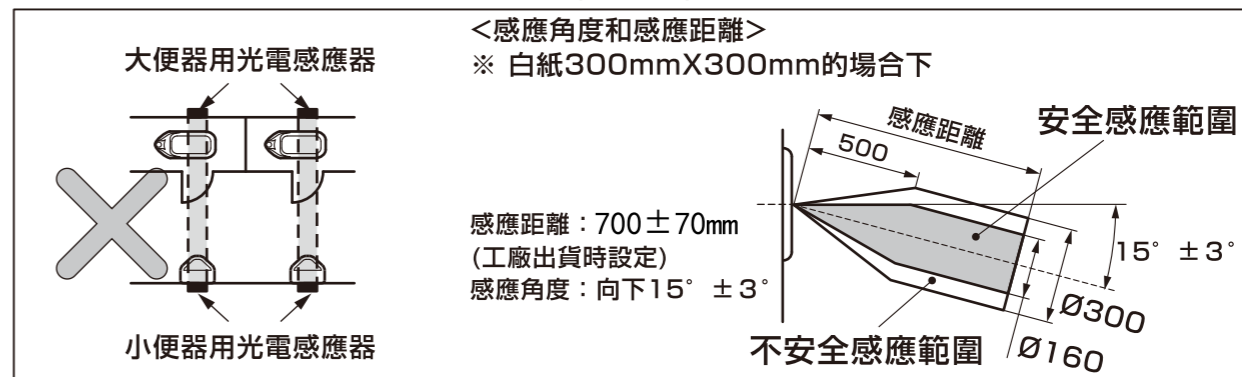

- 水路管道施工與電氣施工請確實協調，考慮後再進行。
- 自動沖水閥與信號裝置間的信號線，請務必使用附屬部件。
- 因產品在包裝前已實施通水試驗，產品內部可能殘留水分，商品本身並無問題。

5 完成圖

※ 依不同型號，圖示與現物會有部份差異。

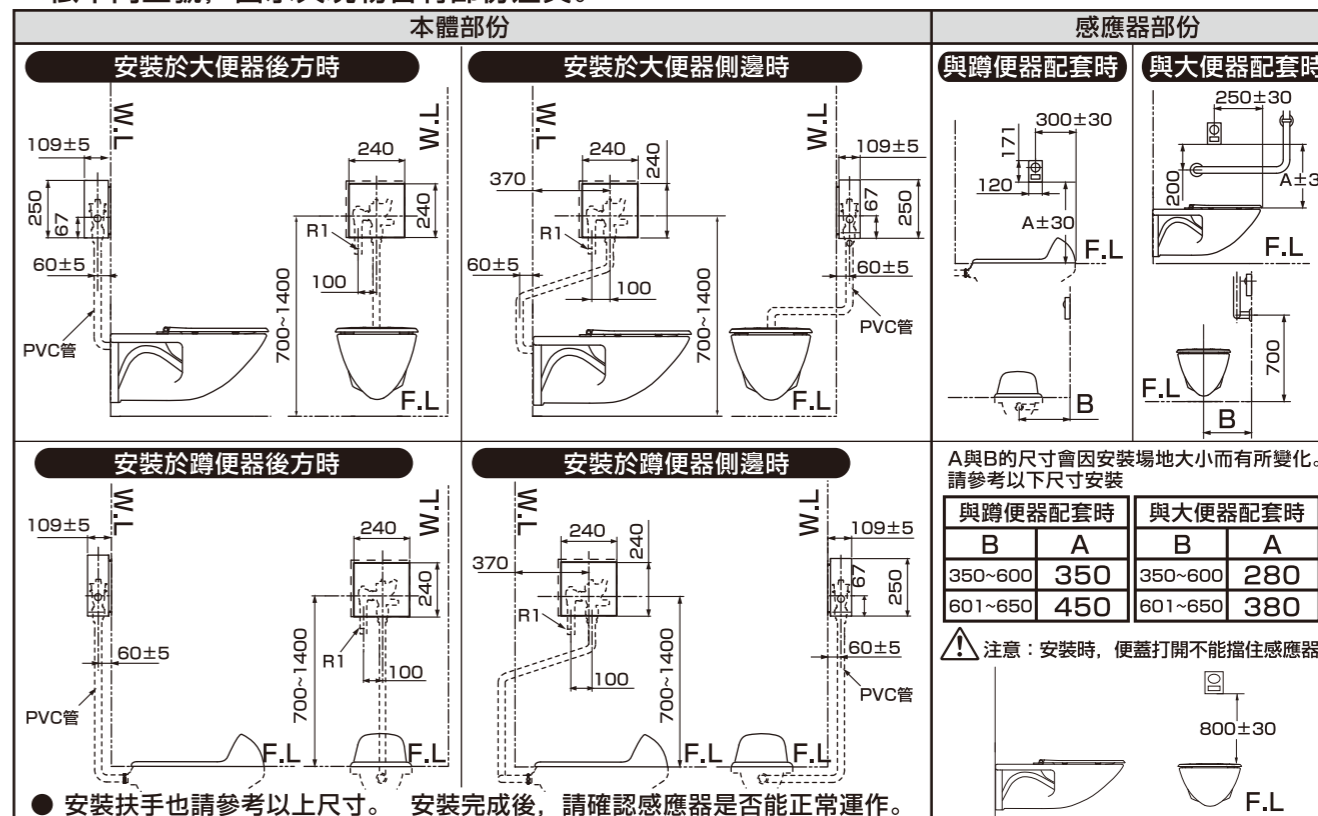

6 使用步驟

本系統是根據衛生、經濟的理念進行設計的。

① 感應

使用者接近時，感應器會自動感應。

(注) 電源接入後10分鐘內，感應器每次感應後，人體檢測感應燈將會開啟，10分鐘後，即使再次感應，感應燈也不會亮。

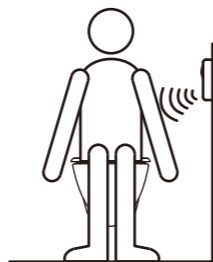

② 手動沖洗 (DCE603UET無此功能)

按下大便器的沖洗按鈕進行沖洗。



③ 感應沖洗

連續6秒以上感應到使用者，並在使用者離開後，感應器會根據信號自動沖洗。



④ 設備定時保護

長時間未沖洗的情況下，出於保護大便器的目的，產品將自動進行沖洗。
(24小時 / 週期)

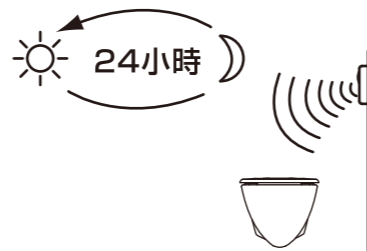

⑤ 禁止時間

自信號裝置接受到操作信號後，產品會自動沖洗。
為防止水資源的浪費，前一次沖洗後，10秒鐘以內即使再接受到信號，產品也不會再次沖洗。

9 檢查項目

安裝完成後，請確認以下項目



確認是否漏水

請確認是否有漏水現象

① 各連接部位是否有連接牢固?

➡ 7-3-4 請參考 — 「安裝自動沖水閥本體」

確認配線

請確認插接口、信號線及電源線是否都已連接

② 插接口處是否已連接?

➡ 7-3-4 請參考 — 「安裝自動沖水閥本體」

確認是否牢固

請確認是否有搖晃現象

③ 自動沖水閥本體及進水腳閥是否確實固定?

➡ 7-3-4 請參考 — 「安裝自動沖水閥本體」

2-2 安裝外殼

乾式施工法

【固定於輕鋼架上】

於外殼兩側及輕鋼架上開孔，
用螺栓、螺母（現場自備）將其固定。

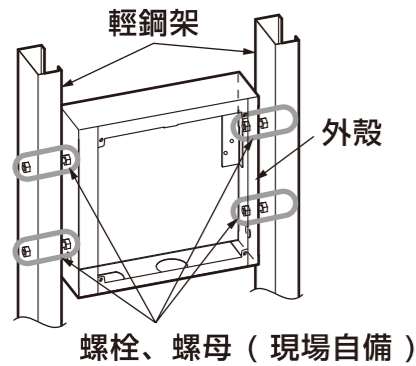

【固定於牆壁面(混凝土)上】

於外殼背面開孔，
用塑膠管、螺栓（現場自備）將其固定。

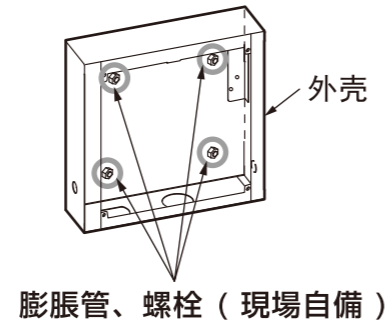

3 安裝信號線路插接件

① 利用外殼上的預留孔（兩側各1個），
將信號線（3m 附屬於開關部）
牽入外殼內。

② 再次利用外殼的預留孔，將電源線
（長度依據實際情況而定）牽入外殼內。
電源線的連接有兩種法。
1. 與牆外的插座連接。
2. 用PVC電線管將電源線埋入牆內進行連接。

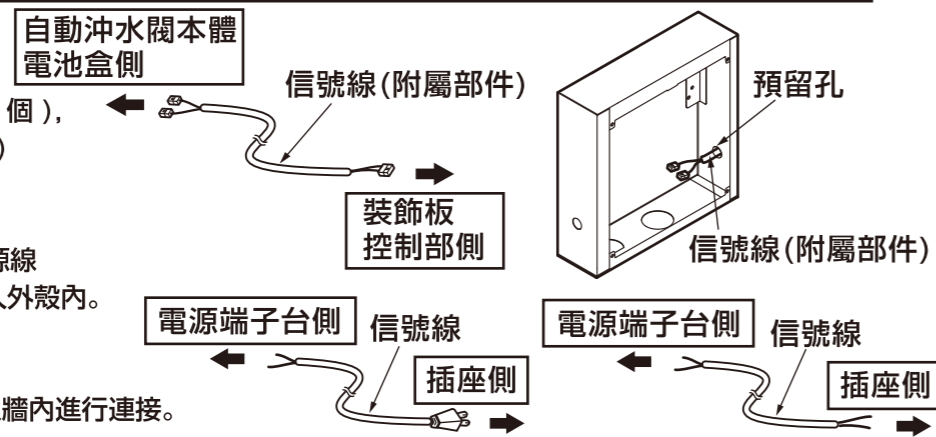

7-3

4-1 安裝自動沖水閥本體

① 拆下電池盒並將乾電池（5號2顆）裝入後，再裝回原處。
（請參照使用說明書 11-2 3.關於更換電池）

② 將連接件接在現場自備的進水管（1寸管）上。

注意
由於進水管是銅管，為防止其因接觸其他
非銅材質水管而造成的腐蝕，請務必使用
絕緣連接件。

③ 進水管與連接件連接後，再與進水腳閥
連接。

④ 將有逆止閥的沖水管與自動沖洗閥本體
連接。

⑤ 將密封圈放入自動沖水閥本體連接處後，
用螺母將其與進水腳閥連接。

⑥ 將信號線的插接口分別與自動沖水閥本體
及基板插接口連接。

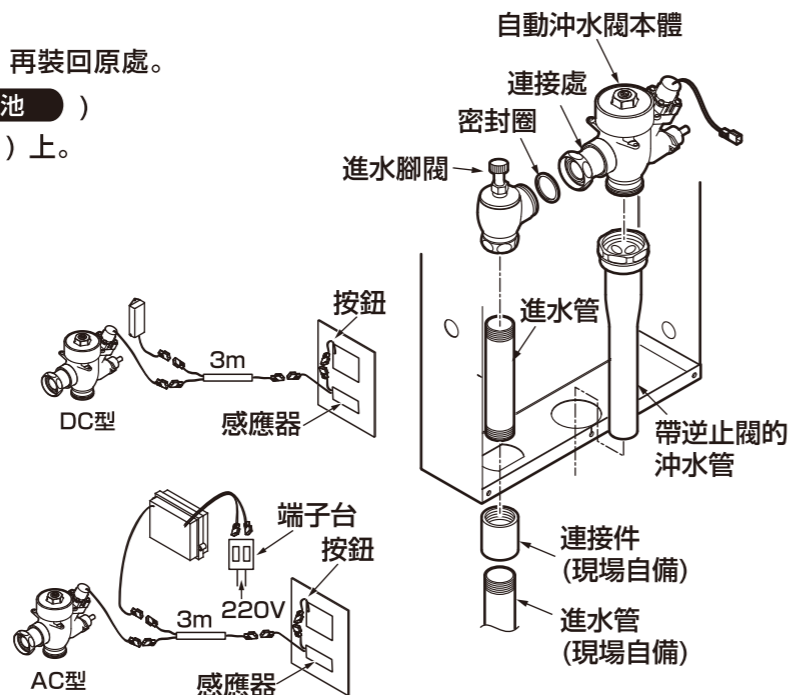

4-2 安裝自動沖水閥本體

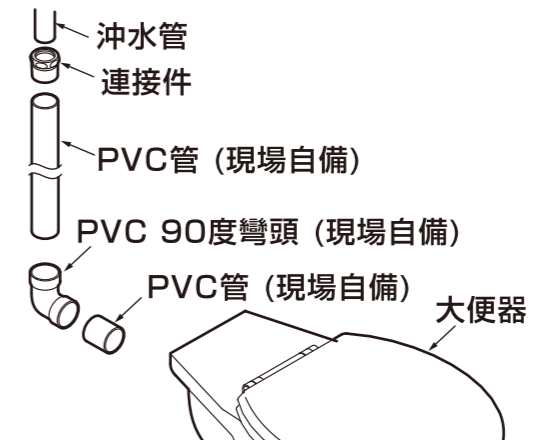

7-4

5 混凝土牆面施工（濕式施工法）

- ① 用M4×36mm螺絲(4個)將保護板(附屬部件)固定在外殼上。
- ② 在外殼周圍填入水泥。
- ③ 將水泥塗上毛坯牆面後貼付瓷磚。
- ④ 取出螺絲並卸下保護板。

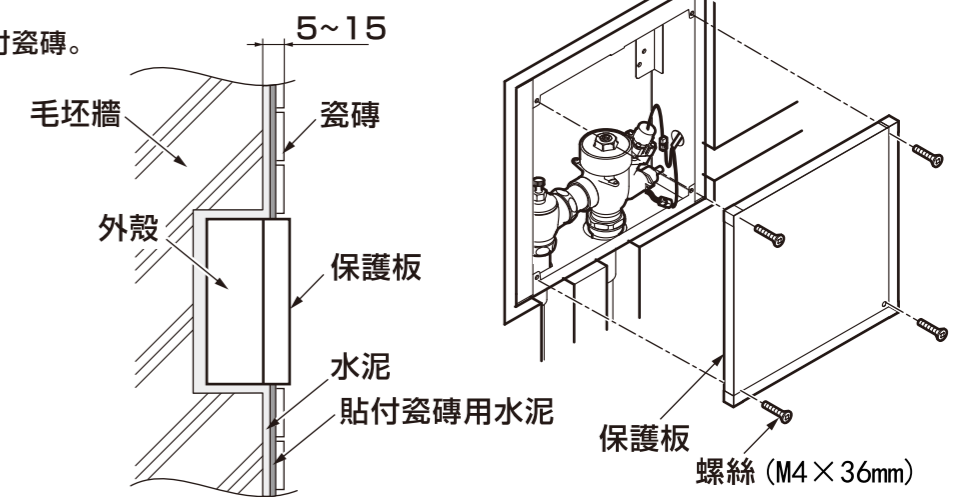

6 安裝裝飾板

- ① 安裝裝飾板前，先露出一個220mm
×220mm的開口（乾式施工法）
- ② 用鏈條連接外殼與裝飾板，再使用附屬
的螺絲（4個）將裝飾板固定於外殼上。
使用濕式施工法時，請使用之前固定保
護板的螺絲來固定裝飾板與外殼。
- ③ 請使用白水或醋酸系的密封劑對牆
面與罩蓋間的空隙進行密封。
- ④ 鎖緊裝飾板上的螺絲。

