

# TOTO

## 淋浴用 單槍混合龍頭(本體用)

使用說明書 附保證書

型號

TWM362型

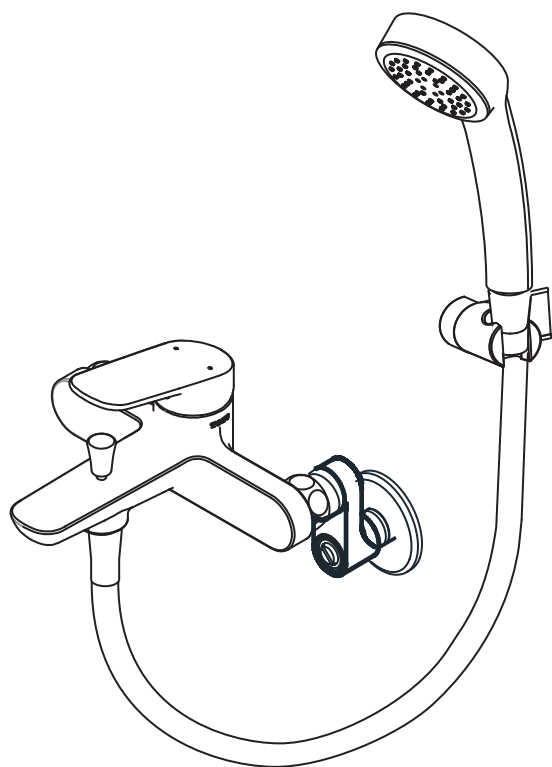

- ◆ 感謝您選購TOTO洗手間用單槍混合龍頭。請詳細閱讀本使用說明書後，正確地使用。
- ◆ 關於蓮蓬頭，請參閱蓮蓬頭內「使用說明書」。
- ◆ 請務必確認保證書內是否已記入安裝店名、安裝日等事項。
- ◆ 本說明書內附保證書，請務必妥善保存。必要時請多加利用。

### 前言

安全注意事項·····	1 ~ 5
各部位名稱·····	6

### 使用方法

使用前注意事項·····	7
使用方法·····	8

### 清潔保養

日常清潔保養·····	9 ~ 10
定期檢查·····	11

### 疑難排解

疑似故障·····	12
售後服務·····	13 ~ 14



保證書·····	17
----------	----







# 安全注意事項 (為安全起見，請務必遵守)

使用前，請先詳閱本「安全注意事項」後，正確使用。



- 閱畢後，請務必收存於使用者隨時可取閱之處。
- 為方便您安全且正確地使用本商品，並防範對您及其他使用者造成危害、抑或財產損失，本說明書中列出各種不同標示。各標示及其含意如下所示。

標 示	意 義
 <b>警告</b>	若忽視本標示欄的內容而操作錯誤，可能導致人員死亡或重傷。
 <b>注意</b>	若忽視本標示欄的內容而操作錯誤，可能導致人員受傷或財物損失。

■以下列圖示區分，說明應遵守內容的種類。

	 為絕對「禁止」的行為。 左圖表示「禁止分解」。
	 為務必執行的「強制」內容。 左圖表示「務必執行」。

依型號不同，圖面與實品的形狀可能有部份差異。

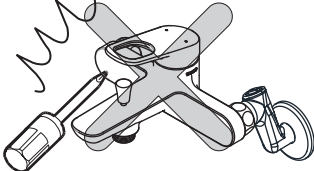
 <b>警告</b>		
 <b>禁 止</b>	請勿使用溫度超過85°C以上的熱水 若使用超過85°C以上的高溫熱水，可能導致龍頭壽命縮短、破損造成燙傷，或漏水弄濕家具設備等財物損失。	 85°C以下
	請勿進行本商品構成零件以外的安裝或零件拆卸等改造 可能導致商品功能受損、燙傷·受傷、或漏水弄濕家具設備等財物損失。	

## ! 警告

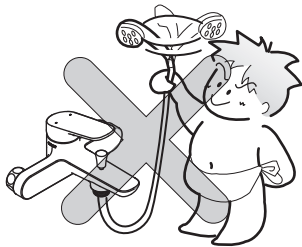
 <b>禁止</b>	<p><b>請勿讓幼童單獨使用</b></p> <p>可能導致燙傷・受傷。</p>	
 <b>禁止分解</b>	<p><b>本說明書中記載的項目以外請勿分解</b></p> <p>可能導致破損造成燙傷・受傷、或漏水弄濕家具設備等財物損失。</p>	
 <b>禁止碰觸</b>	<p><b>請勿直接碰觸本體左側及熱水側後彎腳</b></p> <p>可能因熱水側高溫導致燙傷的情形發生。</p>	
<b>禁止碰觸</b>	<p><b>使用高溫熱水時，請勿直接碰觸出水管及龍頭本體</b></p> <p>因出水管及龍頭本體處於高溫狀態，可能導致燙傷。</p>	
 <b>務必執行</b>	<p><b>使用冷熱水前，請務必以手確認是否為適當溫度</b></p> <p>高溫熱水流出可能導致燙傷。 另外，進行龍頭出水口與蓮蓬頭切換時或切換蓮蓬頭出水狀態時，請注意溫度可能升高。</p>	
<b>務必執行</b>	<p><b>使用前，請先操作切換把手確認是由龍頭出水管側或是蓮蓬頭側出水</b></p> <p>若弄錯時，可能不經意淋濕或燙傷。</p>	

## 警告

請先確認把手的溫度位置後再出水

高溫熱水流出可能導致燙傷。

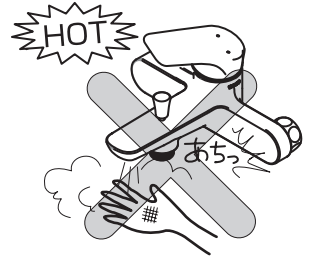

使用完高溫熱水後，請務必將把手位置轉回冷水側

下次使用時，高溫熱水突然流出可能導致燙傷。



使用完高溫熱水後，請讓冷水短暫流出一段時間

下次使用時，殘留在龍頭內的高溫熱水流出，可能導致燙傷。

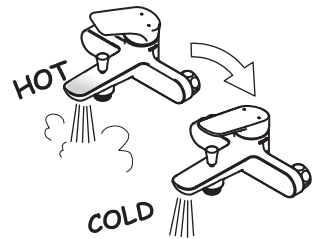

務必執行

請慢慢轉動把手位置

若快速轉動熱水側旋鈕，水溫急遽上昇可能導致燙傷。

慢慢

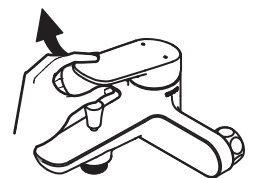

請定期(1年2次以上)檢查配管周圍，確認有無漏水或鬆脫

若因為老化・磨損等造成零件破損，可能導致燙傷・受傷、或漏水弄濕家具設備等財物損失。

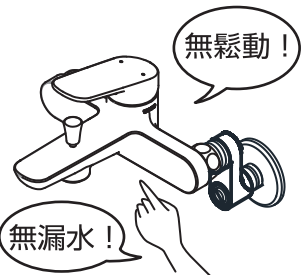

調節熱水流量時，請注意小心進行

高溫熱水流出，可能導致燙傷。

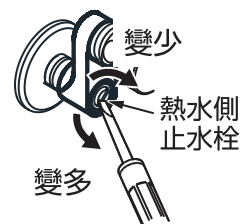

## ⚠ 注意

### 請勿施予重力或撞擊

可能導致破損、漏水弄濕家具設備等財物損失。

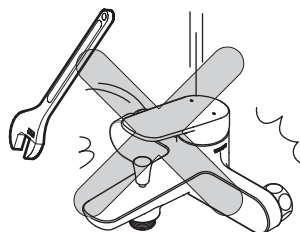

### 鬆脫等異常時，請勿原狀放置

若鬆脫等異常後放置，零件的破損和電鍍零件的表面破裂，有可能會導致受傷。

萬一，發現零件破損和電鍍破裂的場合，請立刻委託維修。



### 電鍍部分，請勿撞擊、過度施力操作

電鍍的表面破裂，有可能會導致受傷。

萬一，電鍍的表面破裂的場合，請立刻委託維修。

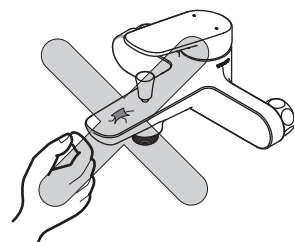

### 請勿使用中性清潔劑以外的產品

(請參照P.10)

若使用中性清潔劑以外的產品時，有可能會導致變色和破損。



### 冷水水壓請務必高於或等於熱水水壓

若熱水水壓高於冷水水壓，會變得無法正常調節溫度，可能導致燙傷。即使加壓熱水水壓的場合，也請務必設比冷水水壓低或同壓。

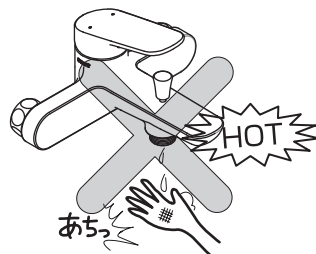

### 請慢慢操作切換把手

若快速關閉會發出「咚」的聲音，對配管造成衝擊，導致漏水弄濕家具設備等財物損失。

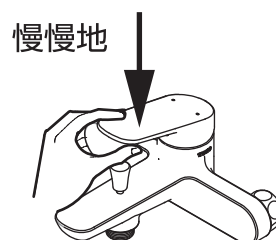



禁止

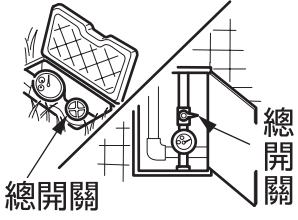

務必執行

## ⚠ 注意

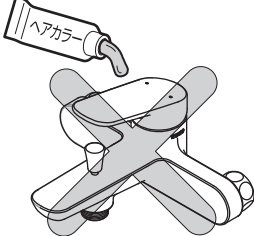
 <p>務必執行</p>	<p>長時間不使用時，請關閉止水栓或配管部的給水總開關</p> <p>可能導致漏水等意外事故。</p>	 <p>總開關</p>
 <p>禁止</p>	<p>請勿讓化妝品等附著在龍頭上</p> <p>卸妝油、髮蠟、洗面乳、染髮劑等若附著在樹脂製零件上放置後，有可能導致變色或破損。萬一，若附著的場合，請立即使用水清洗。</p>	 <p>ヘアカス</p>

# 各部位名稱

後彎腳類型：具止水栓功能

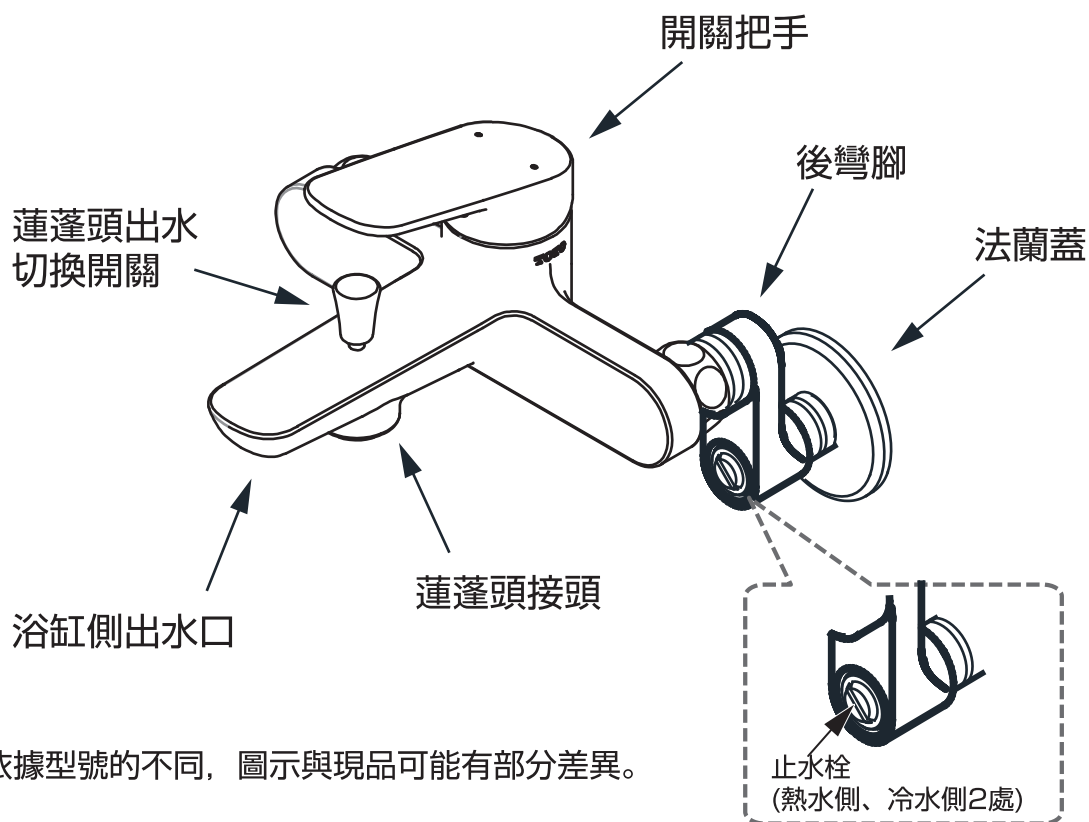

※依據型號的不同，圖示與現品可能有部分差異。

給水腳類型：無止水栓功能

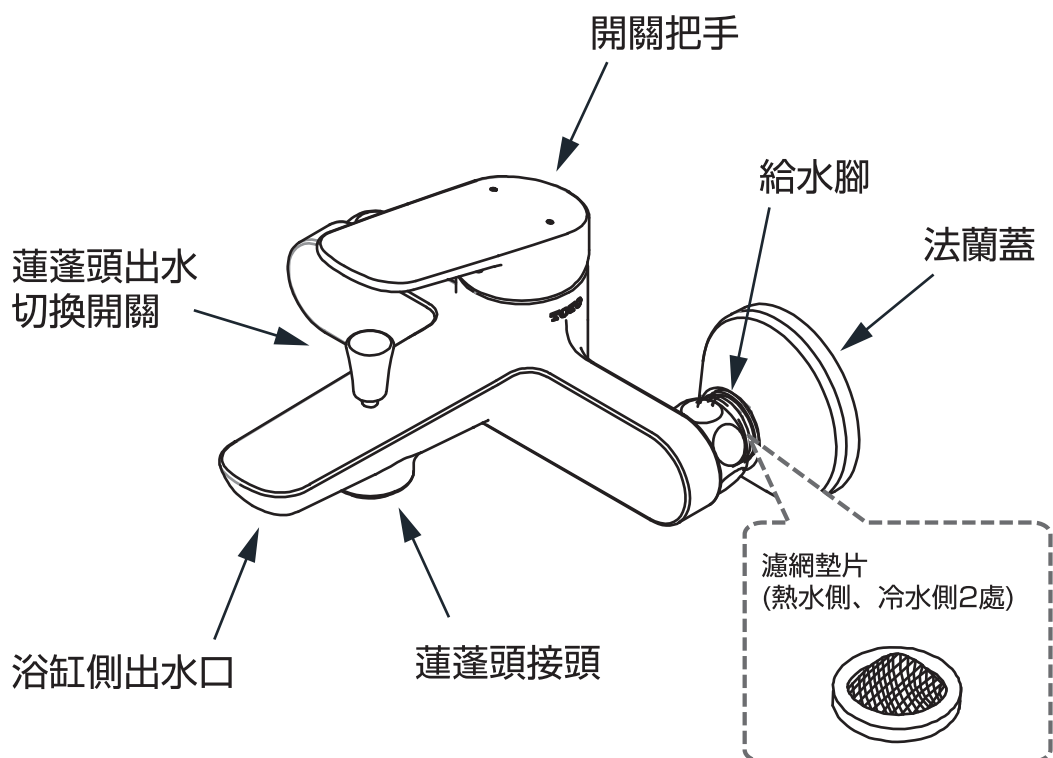

※依據型號的不同，圖示與現品可能有部分差異。



# 使用前注意事項

## 流量的調節

把手全開時，若流量過多的場合，請依以下要領調節 **止水栓**。

1. 將把手開關向冷水側旋轉到底。

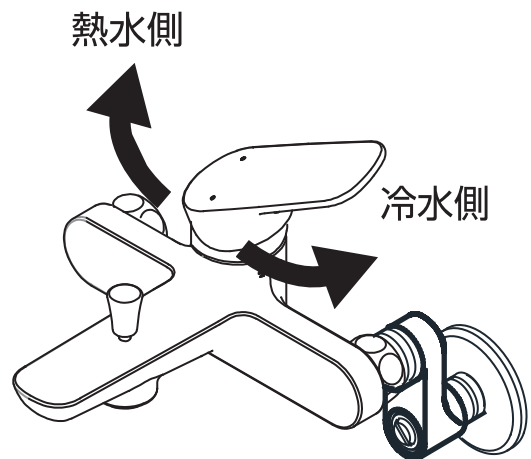

2. 請以冷水側止水栓調節流量至 15L/分。(裝滿洗面器大約將近15秒的程度。)

順時針轉動流量變少，  
逆時針轉動流量變多。



3. 將把手向熱水側旋轉到底，  
如同2.的步驟，使用熱水側  
止水栓調節流量。

### 警告



務必執行

請注意，請小心調整熱水側流量  
熱水流出，有可能導致燙傷。

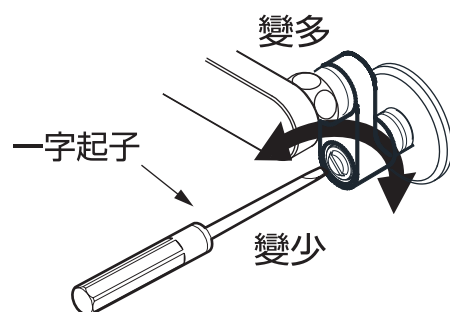

# 使用方法

## 出冷水(熱水)

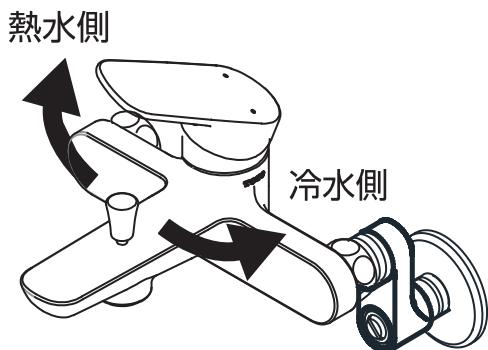

把手向上開啟後

向右側旋轉出冷水。  
向左側旋轉出熱水。

## 手持蓮蓬頭切換

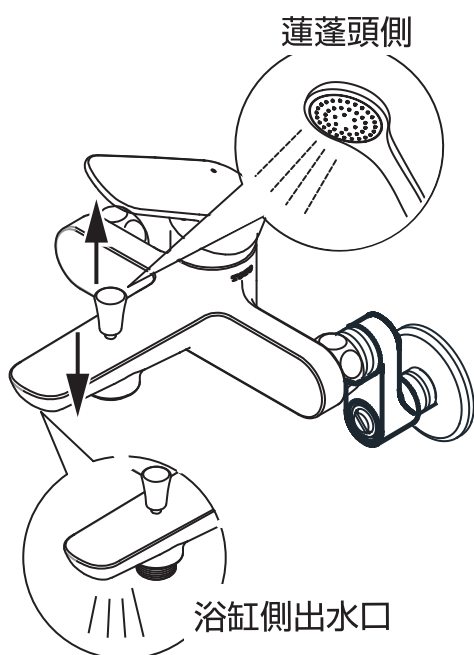

### 浴缸側出水

將把手向上開啟。

開啟把手後，直接從浴缸側出水口出水。

### 手持蓮蓬頭

將切換閥向上拉起。

切換閥向上拉起即可切換至手持蓮蓬頭出水。

欲切換至浴缸側出水必須關下把手後，再次開啟。

## 停止出冷水(熱水)

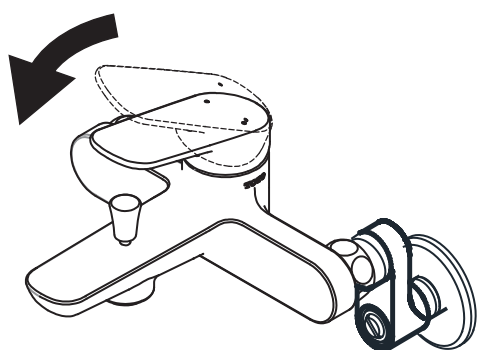

把手向下即可關閉出水。

### 注意

#### 「水錘現象」

意即急速關水時發出「咚」的聲音之現象，並非龍頭不良。因為有可能導致配管損傷或漏水等，請注意慢慢關閉把手，避免水錘現象發生。

# 日常清潔保養

為充份發揮產品功能、及保持龍頭美觀並衛生地使用，請做好日常清潔保養。

## 出水口的清潔保養

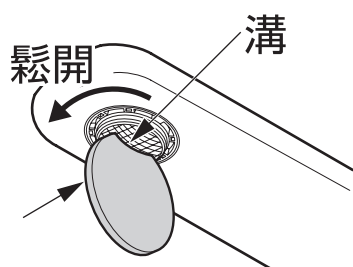

(例)鈕扣或硬幣等

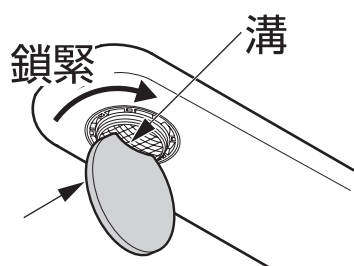
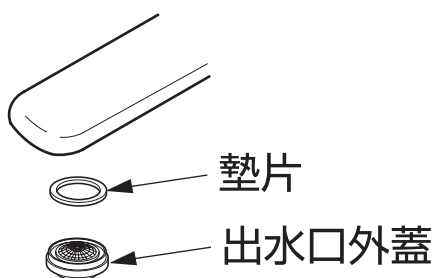

(例)鈕扣或硬幣等

1. 拆取下出水口外蓋、墊片。  
在出水口外蓋的溝處，使用圓板狀的東西(鈕扣或硬幣等)碰觸。

請勿使用一字起子等前端尖細物。

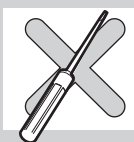

2. 若出水口外蓋阻塞著垃圾或髒污，請使用牙刷等物清除。

3. 安裝出水口外蓋和墊片。

※分解時，請注意不要遺失零件。

※請注意出水口外蓋的方向。



## 使用布料的清潔保養

### ● 輕微髒污的情形時

請以沾水(或溫水)後擰乾的柔軟布料，擦去髒污。

### ● 嚴重髒污的情形時

請以柔軟布料沾取適量稀釋過的浴室用中性清潔劑擦拭後，以水清洗再擦乾。

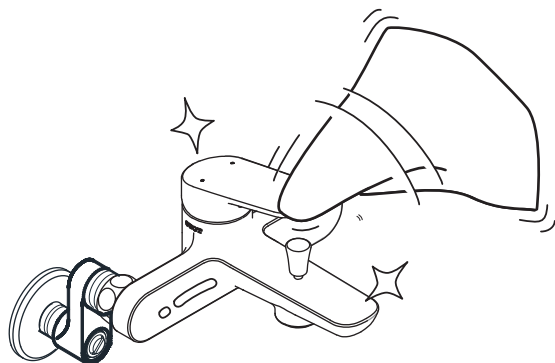

### 請求

請勿使用會損傷龍頭表面的物品。

- 酸性清潔劑、含氯漂白劑、鹼性清潔劑  
有可能導致龍頭表面變色，樹脂零件破損。
- 稀釋劑、揮發劑等溶劑  
有可能導致橡膠和樹脂零件破損。
- 去污劑、研磨粉等含有粗顆粒的清潔劑
- 尼龍刷、棕刷、塑膠刷等  
會造成龍頭表面受傷。

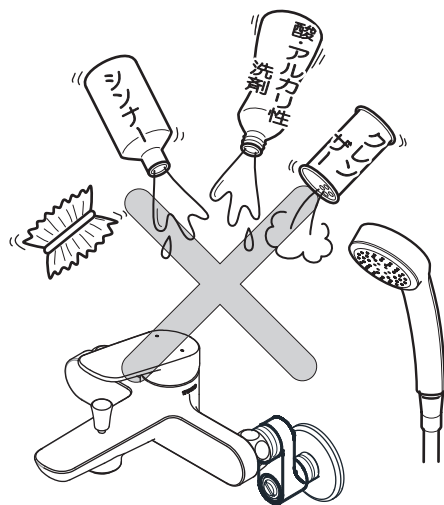

# 定期檢查

為讓您安全・舒適地使用，請進行以下的定期檢查。

## 配管周圍的漏水(一年2次以上)



確認配管周圍有無漏水。

若因劣化・磨損等造成零件破損，可能導致受傷、或漏水弄濕家具設備等財物損失。

漏水的情形時，請關閉止水栓或給水總開關(請參照P.12)洽詢原購買的販售店、安裝公司或台灣TOTO免付費服務專線。

TEL：0800-890-250

## 商品的鬆脫(一年2次以上)

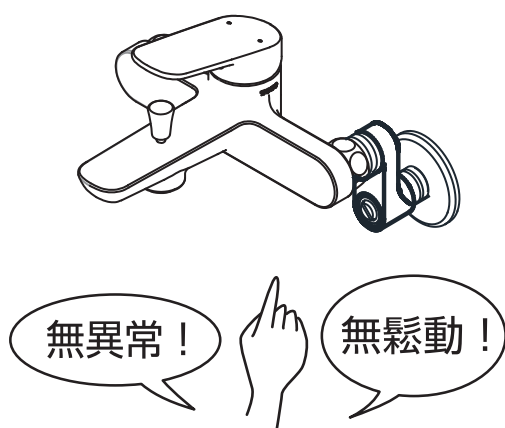

確認商品有無鬆脫等異常。

配管周圍若有鬆脫的情形下持續使用時，會對配管造成負荷，而導致漏水。

還有，鬆脫等的異常持續放置後，零件的破損和電鍍零件表面破裂，有可能導致受傷。

若依然有鬆脫時，請洽詢原購買的販售店、安裝公司或台灣TOTO免付費服務專線。

TEL：0800-890-250

# 疑似故障時

## 緊急止水的方法

配管周圍的漏水或水流不止等緊急情況時，請依下圖要領關閉止水栓或給水總開關。

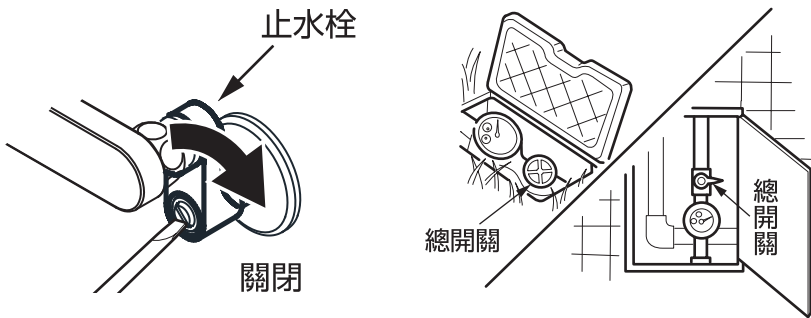

使用一字起子，  
關閉止水栓。

若仍無法停止出水，  
請關閉水源總開關。

● 以下情形時，並非故障。

委託修理之前，請確認以下事項。

若仍無法解決時，請洽詢原購買的販售店、安裝公司、或台灣TOTO免付費服務專線。

TEL：0800-890-250 詳細內容請參閱售後服務(P.13)。

委託修理之前			
現象	建議檢查之處	處置方法	頁數
無法止水	開關把手是否在止水位置？ (是否為全關的狀態？)	將開關把手位置對齊 止水位置關閉。	8頁
流量小	止水栓是否全開？	在止水栓調節流量。	7頁
	出水口是否有異物阻塞？	清潔出水口。	9頁
	與瓦斯熱水器組合安裝使用時， 能力切換式的熱水器是否設定至適當 能力？	請將瓦斯熱水器的能力 設定至適當能力。	—
只出熱水	冷水側止水栓是否完全打開？	在止水栓調節流量。	7頁
只出冷水	熱水側止水栓是否完全打開？	在止水栓調節流量。	7頁
	熱水器供給的熱水是否充足？	確認熱水器的設定溫度 ・動作。	—
溫度 不易調節	熱水側・冷水側止水栓是否全打開？	在止水栓調節流量。	7頁
	熱水器供給的熱水是否充足？	確認熱水器的設定溫度 ・動作。	—
	出水口是否有異物阻塞？	清潔出水口。	9頁

若不清楚止水栓的位置時，請洽詢原購買的販售店、安裝公司。

# 售後服務

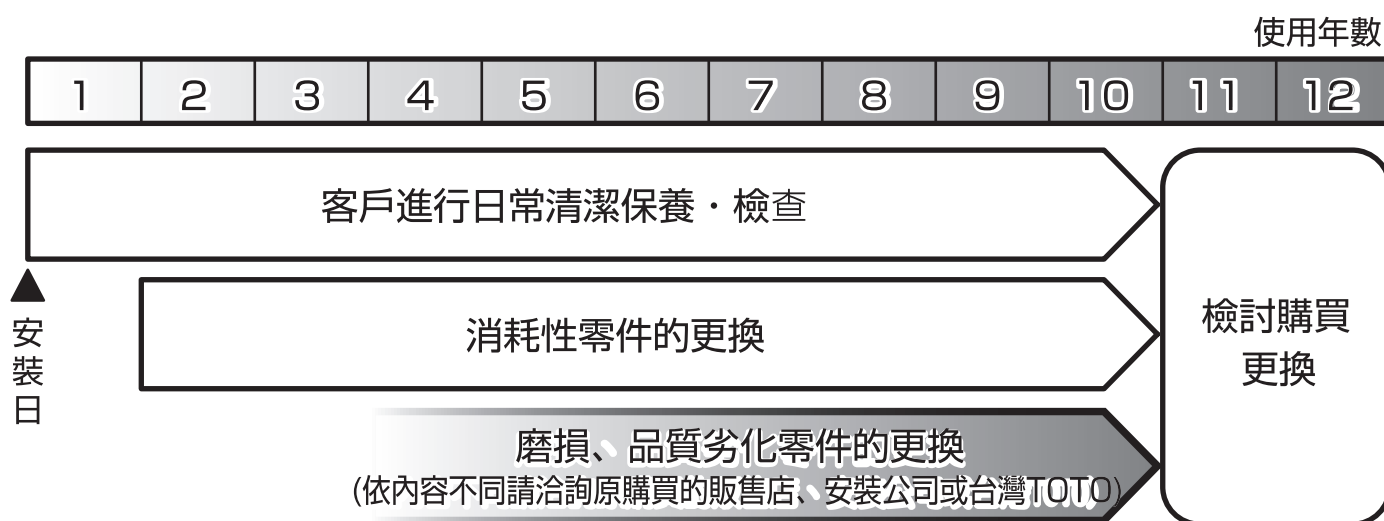

【委託維修前，請先確認「疑似故障時」(P.12)!】

## 保證書 (本說明書的P.15即為保證書)

- 本商品依據保證書內容做出保證。請確認是否填入安裝日、安裝公司名(或販售店)及捺印。另外，請詳細閱讀保證書內容後，妥善保存。
- 保證期間請確認保證書。

## 關於保證

### ● 保證期間中

依據保證書的規定進行維修。因為保證期間內也可能必須付費維修，請詳細確認保證書內容。例如：「未遵照使用說明書、施工說明書、產品上的注意標籤等產生的不良問題」等情形時，需收取費用。

### ● 保證期間過後

經維修後可繼續使用的商品，將根據顧客要求進行維修並收取費用。  
→請確認「委託修理時」「維修費用的構成明細」(P.14)。

## 關於零件的更換

免費維修所更換的零件・商品為台灣TOTO所有。

## 修補用零件的供給期間

本商品的修補用零件 (維持功能上不可欠缺的零件，使用期間中需要更換的可能性大之物品)的供給期間為製造中止後7年。

## 磨損・劣化零件的更換

- 止水栓及墊片如果磨損・劣化可能導致漏水。  
此情形時，該零件需要更換。
- 磨損・劣化零件的更換請洽詢原購買的販售店、安裝公司、或台灣TOTO免付費服務專線。  
TEL：0800-890-250

## 委託維修時

### 【委託修理單位】

原購買的販售店、安裝公司或台灣TOTO免付費服務專線。

TEL：0800-890-250

### 【需要聯繫的內容】

- ① 住址、姓名、電話號碼
- ② 商品名
- ③ 型號
- ④ 安裝日
- ⑤ 故障內容、異常情形(何處漏水等)
- ⑥ 希望到府維修日期



### 【不明白之處及維修相關洽詢】

原購買的販售店、安裝公司或台灣TOTO免付費服務專線。TEL：0800-890-250

## 維修費用的構成明細 <委託TOTO維修的場合>

修理費用由 **技術費用** + **零件費用** + **出差費用** 構成。

**技術費用**：檢測、故障部位的修理及更換零件、調整、修理結束後的定期檢查等作業所收取的費用。

**零件費用**：修理時所使用零件費用。

**出差費用**：維修技術人員的派遣費用。



# MEMO

# MEMO



