

TOTO

化妝鏡

YM6090*型

使用施工說明書 附保證書

■致施工業者

施工時請務必遵照本施工說明書的內容正確地施工。
安裝完成後，請將賣店名以及安裝日一同記載入保證書，務必將此使用施工說明書交給客戶。

■致顧客

請務必詳細閱讀本使用說明書後，正確使用。
另外，本使用說明書附有保證書，敬請妥善保管。



安全注意事項 (安全起見請務必遵守)

使用前，請詳細閱讀此「安全注意事項」，正確使用。



- 閱讀完畢後，請務必收存於使用者隨時可取閱之處。
- 為方便您安全且正確地使用本商品，並防範對您及其他使用者造成危害、抑或財產損失，本說明書中列出各種不同標示。各標示及其含意如下所示。

- 以下列的圖示來區分、說明應遵守的事項。

標示	意義
 警告	若忽視本標示欄的內容而操作錯誤，可能導致人員死亡或重傷。

	為絕對「禁止」的行為。 左圖表示「禁止分解」。
	為務必執行的「強制」內容。 左圖表示「務必遵守」。



安裝須知

 警告		不可以安裝在垂直的壁面以外。 未確實固定時，可能導致鏡面掉落，造成人員受傷或死亡。
		金屬零件請確實安裝在指定的位置。 未確實固定時，可能導致鏡面掉落，造成人員受傷或死亡。 安裝壁面時，請使用附屬的固定螺絲 ($\phi 4 \times 35$) 4支。 未確實固定時，可能導致鏡面掉落，造成人員受傷或死亡。 確實安裝鏡面 未確實固定時，可能導致鏡面掉落，造成人員受傷或死亡。 ● 安裝壁面請使用厚度12mm 以上的合板。 ● 安裝壁面為薄壁等輕隔間的材質時，務必設置補強板(30mm以上)補強後，再進行施工。 ● 安裝壁面為水泥牆壁時，請務必使用TOTO指定的固定零件【型號：T110D28 塑膠子 ($\phi 6 \times 30$ 、預留孔 $\phi 6$)】。 ● 鏡子請垂直安裝。 ● 確認鏡子有無穩固、必須確實固定。 固定鏡夾若脫落時，請特別注意鏡子是否有缺角。 當鏡面受到衝擊或外在溫度急遽變化的影響時，鏡面可能會突然爆裂。



安裝時應注意事項

- 壁面若凹凸不平時，請以墊片(平華司等)確保平面。
- 酸性、鹼性清潔劑、甲苯溶劑、酒精、揮發劑等會侵蝕鏡面，使用此類清潔劑後的壁面請務必以清水確實清潔乾淨後再進行安裝。



使用須知

 警告		請勿倚靠或重壓、任意移動鏡面。 可能導致鏡面碎裂。碎裂的鏡面玻璃可能造成人員受傷或死亡。
		請勿突然於鏡面上澆淋冷、熱水。 可能導致鏡面碎裂。碎裂的鏡面玻璃可能造成人員受傷或死亡。
		當玻璃鏡面出現裂痕、缺角時，請勿繼續使用，並請立即更換。 當受到衝擊或外在溫度急遽的變化時，可能導致鏡面突然爆裂。

保養方式須知

 警告		請勿讓鏡面或固定零件碰觸到酸性、鹼性清潔劑、甲苯、酒精、揮發劑等有機溶劑。 可能將導致固定零件鏽蝕，造成鏡面掉落。
---	---	--

維修・點檢相關須知

 警告	 禁止分解	不可分解本說明書中所記載的以外的項目。 可能導致固定鏡夾鬆脫、鏡面突然掉落，造成人員受傷或死亡。
	 務必遵守	使用中若會搖晃不穩固，請立即停止使用，聯絡安裝公司、販售店或者TOTO客戶服務，進行點檢。 可能導致鏡面掉落，造成人員受傷或死亡。

維修・點檢相關注意事項	<ul style="list-style-type: none"> ● 為了確保使用上的安全，請定期清掃、點檢。 ● 請避免陽光直射。 可能導致商品變色。
-------------	--

商品尺寸以及附屬零件

商品尺寸

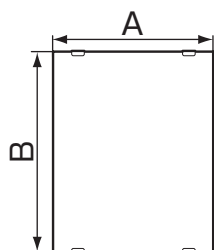

(單位：mm)

型號	A	B
YM6090*	600	900

*實際尺寸跟式樣請以實物為主。

請確認有無下述零件。

附 屬 零 件	
上側固定鏡夾	2個
下側固定鏡夾	2個
壁面固定螺絲 (自攻螺絲 $\phi 4 \times 35$)	4支

〈上側的固定鏡夾〉

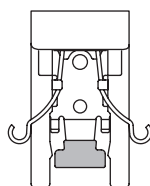

〈下側的固定鏡夾〉

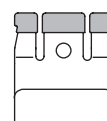

安裝方法

安裝時應注意事項	請預留上側固定鏡夾的上方30mm以上的空間。
----------	------------------------

- ① 參考(圖1)決定安裝位置後，請在壁面畫出鏡子的中心線。
- ② 參考(圖1)畫出下側固定鏡夾的安裝位置。

(圖1)

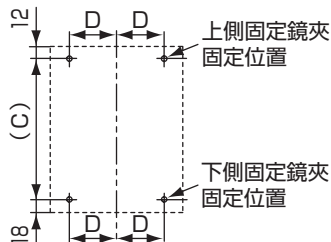

型號	C	D
YM6090*	870	250

*實際尺寸跟式樣請以實物及現場安裝為主。

警告	
 務必遵守	固定鏡夾請確實安裝在指定的位置。
	※未確實固定時，可能導致鏡面掉落，造成人員受傷或死亡。

③以固定螺絲安裝下側固定鏡夾。(圖2)

警告	
! 務必遵守	■ 安裝面請使用厚度12mm以上的合板 ※未確實固定時，可能導致鏡面掉落，造成人員受傷或死亡。
	■ 安裝壁面為水泥牆壁時，請務必使用TOTO專用的零件【型號：T110D28 塑膠子(φ6×30、預留孔φ6)】。 ※未確實固定時，可能導致鏡面掉落，造成人員受傷或死亡。
	■ 安裝壁面為薄壁等輕隔間的材質時，請務必設置補強板(30mm以上)補強後，再進行施工。 ※未確實固定時，可能導致鏡面掉落，造成人員受傷或死亡。

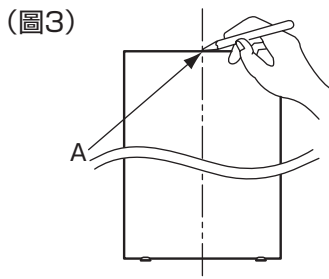
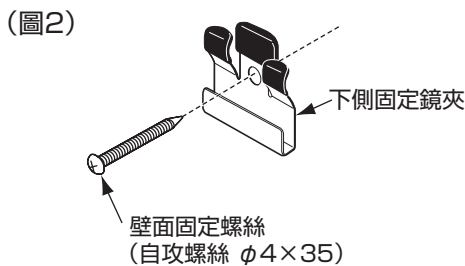

④對準鏡子的中心，將鏡子暫時放上(請勿放手)，沿著鏡子邊緣畫出固定鏡夾的位置。將鏡子取下。(圖3)

⑤將上側固定鏡夾的固定座確實拉開。(圖4)

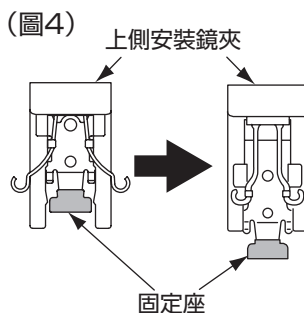

⑥依照壁面上所畫的記號線，以固定螺絲將上側固定鏡夾安裝。(圖5)

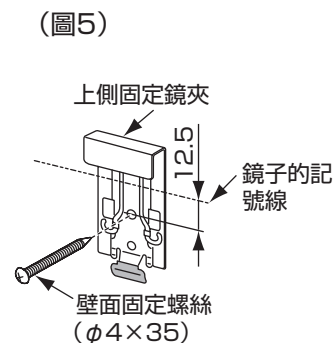

警告	
! 務必遵守	■ 固定鏡夾請垂直安裝。 ※未確實固定時，可能導致鏡面掉落，造成人員受傷或死亡。

⑦鏡子插入下側固定鏡夾(圖6)，將上側固定鏡夾的前端確實往下壓，使鏡子確實固定。(圖7)

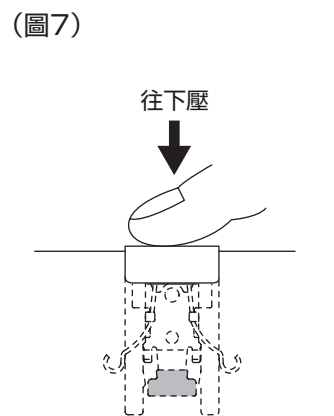
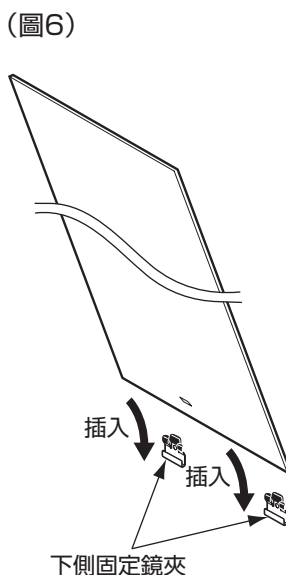

安裝完成後，確認上側固定鏡夾有無下壓到底，鏡子需固定完全。

警告	
! 務必遵守	■ 將鏡子確實固定 ■ 確認鏡子是否會空隙，有無確實固定。 ※未確實固定時，可能導致鏡面掉落，造成人員受傷或死亡。

保養方式

- 以中性清潔劑沾濕的軟布或者海綿擦拭過後，再以清水擦拭過，接著以乾布將水分擦拭乾淨。
 ※酸性·鹼性的清潔劑、汽油、稀釋劑以及研磨粉或尼龍刷等，可能會對商品導致變色、傷害，請勿使用。
 ※鏡面上的髒汙若放置不處理，髒汙乾掉牢牢附著時，可能會導致無法清除。

