

# TOTO

## 埋壁淋浴組開關閥 (三切、控溫面板)

**使用說明書**

**附保證書**



### 使用說明書

安全注意事項 .....	1~6
各部位名稱 .....	7~9
使用前注意事項 .....	10~11
使用方法 .....	12
日常清潔保養 .....	13~15
定期檢查 .....	16
疑似故障時 .....	17
拆卸與檢查 .....	18
售後服務 .....	19~20
保證書	



- ◆ 感謝您選購TOTO埋壁淋浴組。  
請詳細閱讀本使用說明書後，正確地使用。
- ◆ 請務必確認保證書內是否已記入安裝店名、  
安裝日等事項。
- ◆ 本說明書內附保證書，請務必妥善保存。  
必要時請多加利用。





# 安全注意事項 (為安全起見，請務必遵守)

使用前，請先詳閱本「安全注意事項」後，正確使用。



- 閱畢後，請務必收存於使用者隨時可取閱之處。
- 為方便您安全且正確地使用本商品，並防範對您及其他使用者造成危害、抑或財產損失，本說明書中列出各種不同標示。各標示及其含意如下所示。

標 示	意 義
 <b>警告</b>	若忽視本標示欄的內容而操作錯誤，可能導致人員死亡或重傷。
 <b>注意</b>	若忽視本標示欄的內容而操作錯誤，可能導致人員受傷或財物損失。

■以下列圖示區分，說明應遵守內容的種類。

	為絕對「禁止」的行為。 左圖表示「禁止分解」。
	為務必執行的「強制」內容。 左圖表示「務必執行」。

依型號不同，圖面與實品的形狀可能有部份差異。

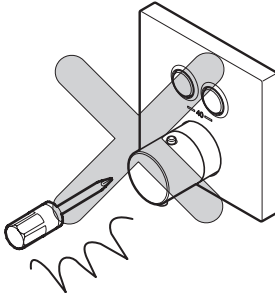
 <b>警告</b>		
 <b>禁 止</b>	請勿使用溫度超過85°C以上的熱水  若使用超過85°C以上的高溫熱水，可能導致龍頭壽命縮短、破損造成燙傷，或漏水弄濕家具設備等財物損失。	 85°C以下
	請勿進行本商品構成零件以外的安裝或零件拆卸等改造  可能導致商品功能受損、燙傷·受傷、或漏水弄濕家具設備等財物損失。	

## 警告

 <p>禁止</p>	<p>請勿讓幼童單獨使用 可能導致燙傷・受傷。</p>	
 <p>禁止分解</p>	<p>本說明書中記載的項目以外請勿分解 可能導致破損造成燙傷・受傷、或漏水弄濕家具設備等財物損失。</p>	
 <p>禁止碰觸</p>	<p>請勿直接碰觸本體左側 可能因熱水側高溫導致燙傷的情形發生。 使用高溫熱水時，請勿直接碰觸出水管及龍頭本體 因出水管及龍頭本體處於高溫狀態，可能導致燙傷。</p>	
 <p>務必執行</p>	<p>使用冷熱水前，請務必以手確認是否為適當溫度 高溫熱水流出可能導致燙傷。 另外，進行龍頭出水口與蓮蓬頭切換時或切換蓮蓬頭出水狀態時，請注意溫度可能升高。</p>	
	<p>使用前，請先操作切換把手確認是由龍頭出水管側或是蓮蓬頭側出水 若弄錯時，可能不經意淋濕或燙傷。</p>	

## ! 警告

請先確認把手或溫度調節旋鈕的溫度位置後再開啓

高溫熱水流出可能導致燙傷。

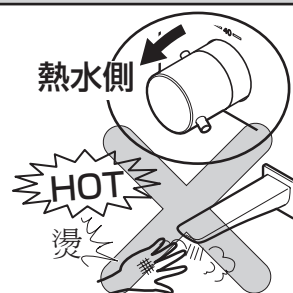

使用完高溫熱水後，請務必轉回冷水側，以免再使用時噴出熱水。

下次使用時，高溫熱水突然流出可能導致燙傷。



※控溫或按壓型使用時需先按下安全按鈕，使用完高溫熱水後，請務必將溫度調節旋鈕的刻度調回"40"以下。

下次使用時，高溫熱水突然流出可能導致燙傷。

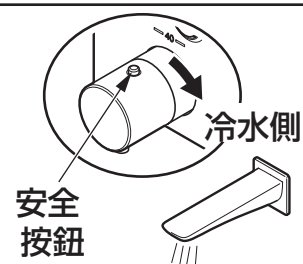

**務必執行**

使用完高溫熱水後，請讓冷水短暫流出一段時間

下次使用時，殘留在龍頭內的高溫熱水流出，可能導致燙傷。

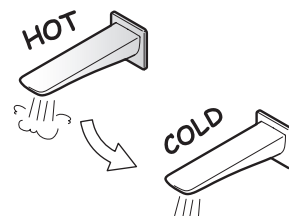

請慢慢轉動溫度調節旋鈕或把手

若快速轉動熱水側旋鈕，水溫急遽上昇可能導致燙傷。

若快速關閉會發出「咚」的聲音，對配管造成衝擊，導致漏水弄濕家具設備等財物損失。

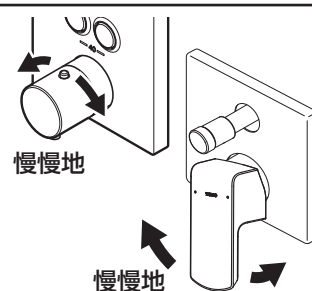

請定期(1年2次以上)檢查配管周圍，確認有無漏水或鬆脫

若因為老化·磨損等造成零件破損，可能導致燙傷·受傷、或漏水弄濕家具設備等財物損失。

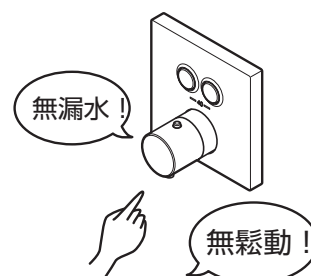

## ! 警告

	<p>清潔濾網時，請務必先關閉止水栓或配管總開關後再進行清潔；另外，也請確認本體熱水側(左側)不會太燙 (請參照P.13.14)</p> <p>高溫熱水流出可能導致燙傷、或漏水弄濕家具設備等財物損失。</p> <p>長時間不使用時，請關閉止水栓或配管部的給水總開關，否則可能導致漏水等意外事故。</p>	
<p style="text-align: center;">! 務必執行</p>	<p><b>冷水水壓請務必高於或等於熱水水壓</b></p> <p>若熱水水壓高於冷水水壓，會變得無法正常調節溫度，可能導致燙傷。 即使加壓熱水水壓的場合，也請務必設比冷水水壓低或同壓。</p>	
	<p><b>調節熱水流量時請注意小心進行</b></p> <p>高溫熱水流出可能導致燙傷。</p>	
	<p><b>控溫、按壓埋壁淋浴組的場合</b></p> <p>萬一凍結時，請確認溫度調節旋鈕的刻度“40”和出水溫度是否相符 如果凍結，設定溫度偏移可能導致燙傷。</p>	
<p style="text-align: center;">⊘ 禁止</p>	<p><b>附蓮蓬頭的場合</b></p> <p>蓮蓬頭請勿通過高溫熱水(60°C以上)</p> <p>可能導致蓮蓬頭破損，造成燙傷・受傷。 為安全起見，淋浴時建議使用45°C以下適溫熱水。</p>	
	<p><b>寒冷地用</b></p> <p>除了排水以外，請勿打開排水栓</p> <p>突然打開排水栓高溫熱水流出，可能導致燙傷、漏水弄濕家具設備等財物損失。</p>	

## ⚠ 注意

### 請勿施予重力或撞擊

可能導致破損、漏水弄濕家具設備等財物損失。

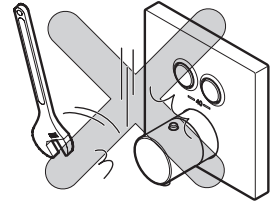

### 鬆脫等異常時，請勿原狀放置

若鬆脫等異常後放置，零件的破損和電鍍零件的表面破裂，有可能會導致受傷。

萬一，發現零件破損和電鍍破裂的場合，請立刻委託維修。



### 電鍍部分，請勿撞擊、過度施力操作

電鍍的表面破裂，有可能會導致受傷。

萬一，電鍍的表面破裂的場合，請立刻委託維修。

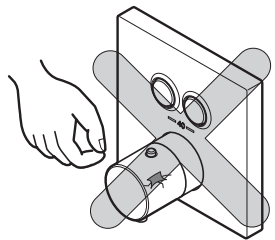

### 請勿使用中性清潔劑以外的產品

若使用中性清潔劑以外的產品時，有可能會導致變色和破損。

(請參照P.15)

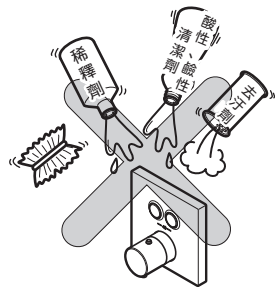

### 請勿將蓮蓬頭泡在浴缸或洗臉盆內

#### 附蓮蓬頭的場合

停水的場合，有可能會導致水逆流。另外水中的髒汙和毛髮、清潔劑等吸附在排水口上，可能導致阻塞或機能受損。

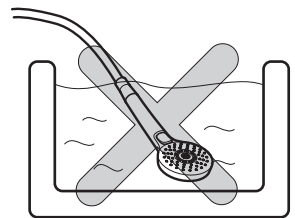

### 為確保安全，請定期更換逆止閥

逆止閥若不能維持正常功能時，依不同情況，從龍頭流出的水可能逆流回去。另外，也可能導致漏水等意外事故。

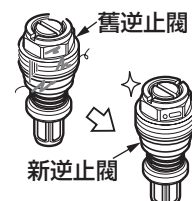





禁止

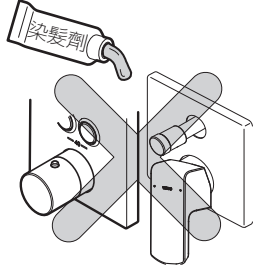

務必執行

## ! 注意

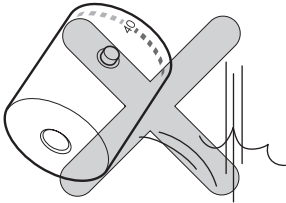
 <b>禁止</b>	<p><b>請勿讓化妝品等附著在面板組上</b></p> <p>卸妝油、髮蠟、洗面乳、染髮劑等若附著在樹脂製零件上放置後，有可能導致變色或破損。萬一，若附著的場合，請立即使用水清洗。</p>	
	<p><b>可能凍結的場所請勿使用</b></p> <p>可能因零件破損，導致漏水弄濕家具設備等財物損失。因凍結而導致的損壞，即使在保證期間內仍需付費維修。</p> <p>可能發生凍結的情形時，請勿讓龍頭周圍的溫度降到冰點以下(環境溫度請在0°C以上)。</p>	
 <b>務必執行</b>	<p><b>寒冷地用</b></p> <p><b>使用於可能凍結之場所時，請同時對配管及龍頭進行排水動作</b></p> <p>可能因零件破損，導致漏水弄濕家具設備等財物損失。</p>	
	<p><b>控溫、按壓埋壁淋浴組的場合</b></p> <p><b>拆裝旋鈕時，請特別小心處理</b></p> <p>若掉落可能導致受傷及旋鈕變形的情形發生。</p>	



# 各部位名稱

例: TBV02105型

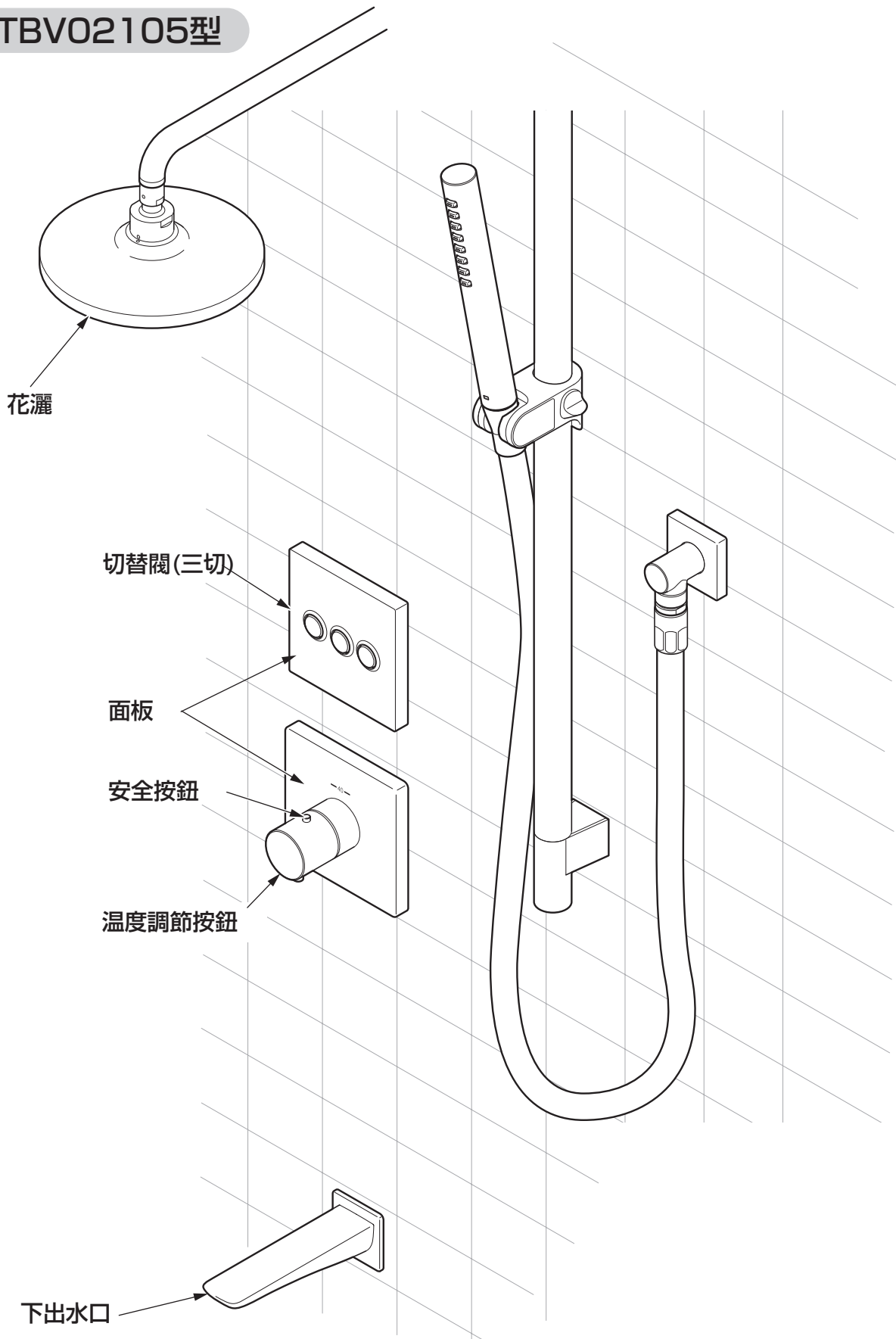

※依據型號的不同，圖示與現品可能有部分差異。

# 各部位名稱

例: TBV02404型

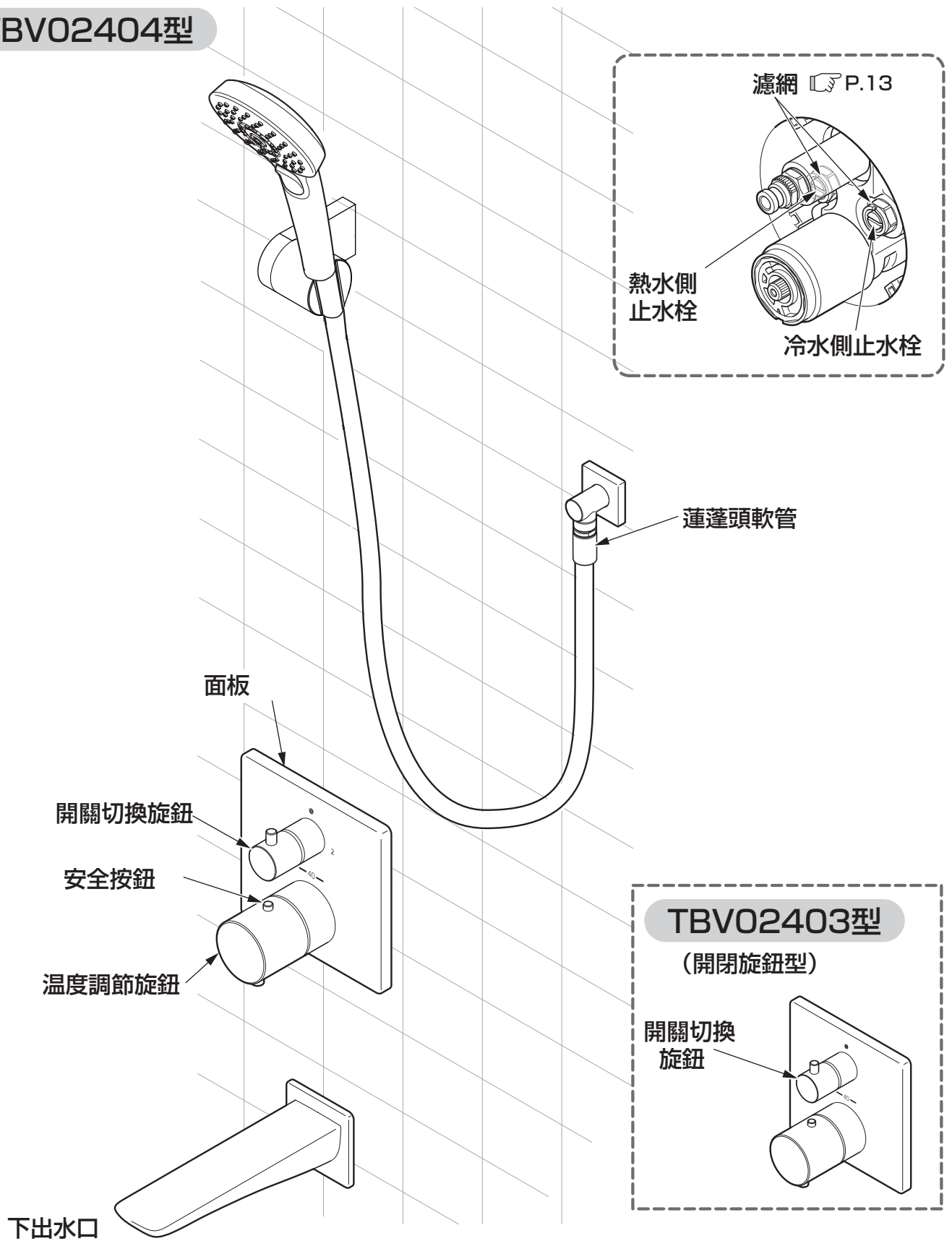

※依據型號的不同，圖示與現品可能有部分差異。

# 各部位名稱

例: TBV02406型

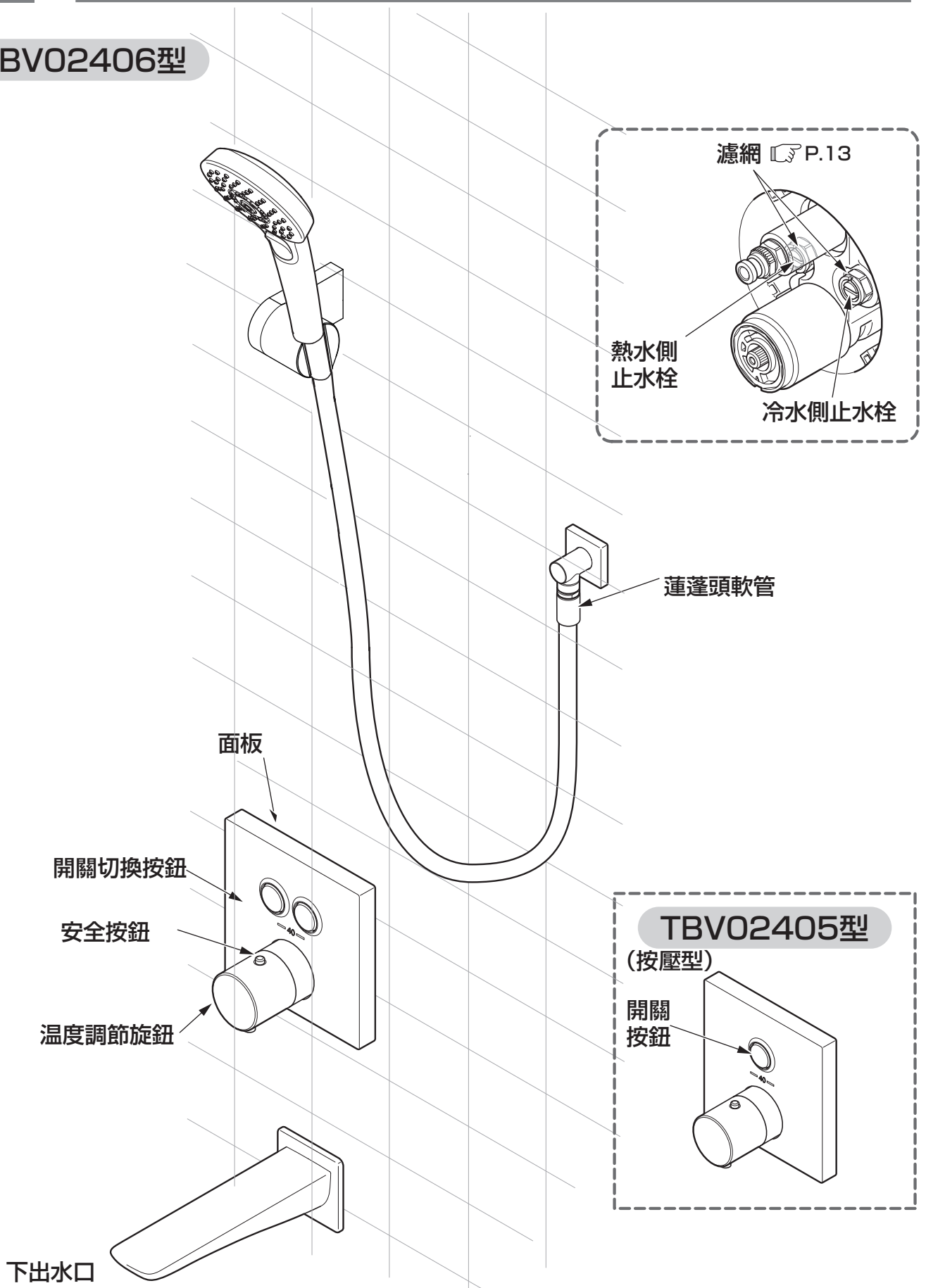

※依據型號的不同，圖示與現品可能有部分差異。

# 使用前注意事項

## 流量的調節(適用埋壁式淋浴組控溫系列)

若流量過多的場合，請依以下要領調節 **止水栓**。

請使用一字起子  
調整止水栓

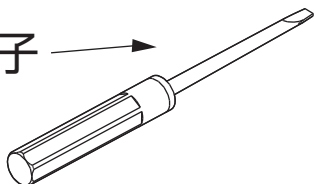

### 警告



務必執行

請注意，請小心調整熱水側流量  
熱水流出，有可能導致燙傷。

### TBV02403型·TBV02404型

順時針轉動流量變少，  
逆時針轉動流量變多。

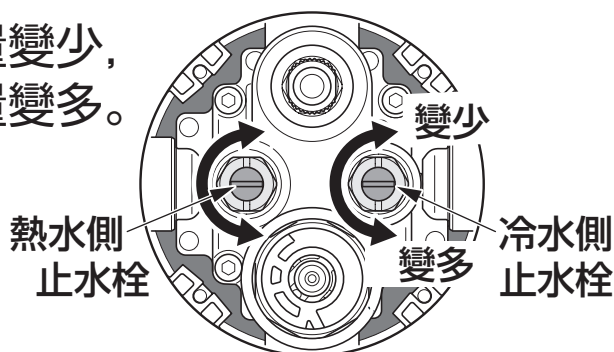

### TBV02405型·TBV02406型

順時針轉動流量變少，  
逆時針轉動流量變多。

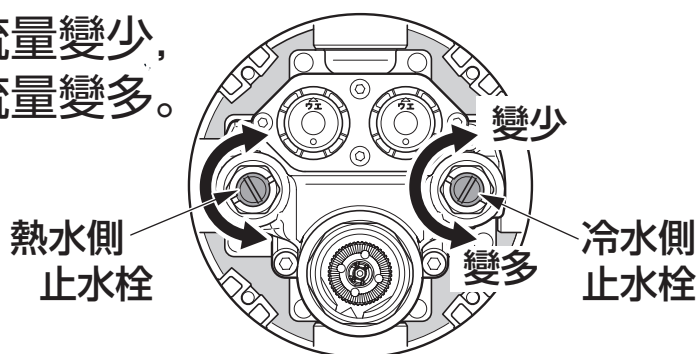

如需流量調節及濾網的清潔，必須先將外部面板拆下，  
請詢原購買的販售店、安裝公司或台灣TOTO免付費  
服務專線。

TEL：0800-890-250

## 確認出水溫度

溫度調節旋鈕因於工廠已設定，可能因使用條件(熱水側・冷水側壓力、熱水溫度)不同，出水溫度有無法如表示出水情形發生。  
若出水溫度與表示不符合時，請確認下列要領。

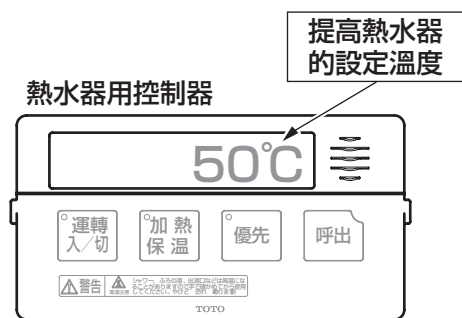

安全按鈕

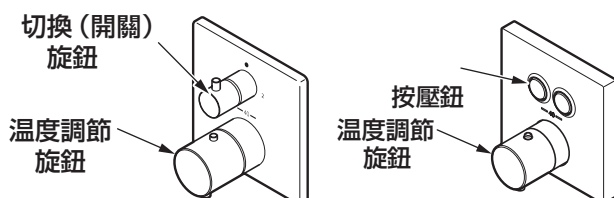
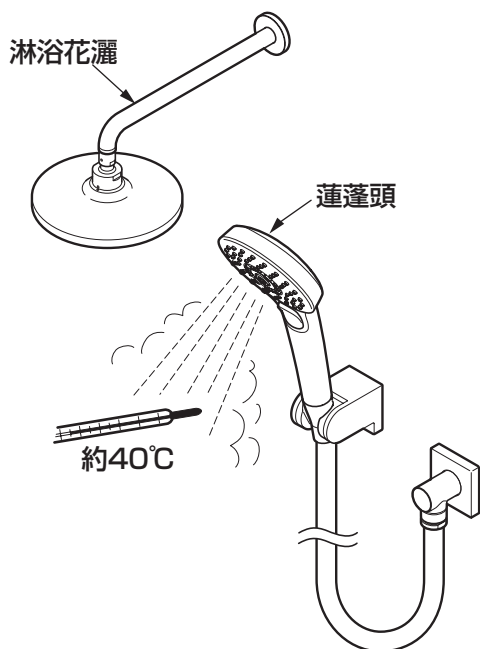
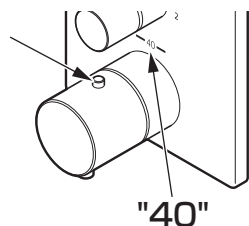

1. 熱水器的設定溫度，希望設定高於出水溫度。  
溫度調節旋鈕為了在刻度“40”的位置，使出水為40°C的熱水，請設定熱水器的溫度設定高於40°C。  
為了有舒適的淋浴流量・溫度，推薦設定為60°C。

2. 將溫度調節旋鈕上對準點對準刻度40°C或中間。

### 3. 埋壁式一般型

把手向熱水側轉或拉上面拉鈕確認蓮蓬頭或花灑溫度。(單切.雙切不同)。

### 埋壁式控溫型

旋轉切換(開關)旋鈕確認蓮蓬頭或花灑的溫度(單切.雙切不同)。

### 埋壁按壓式控溫型

按下按壓鈕,確認蓮蓬頭或花灑的溫度(單切.雙切不同)。

# 使用方法

## 出冷水(熱水)

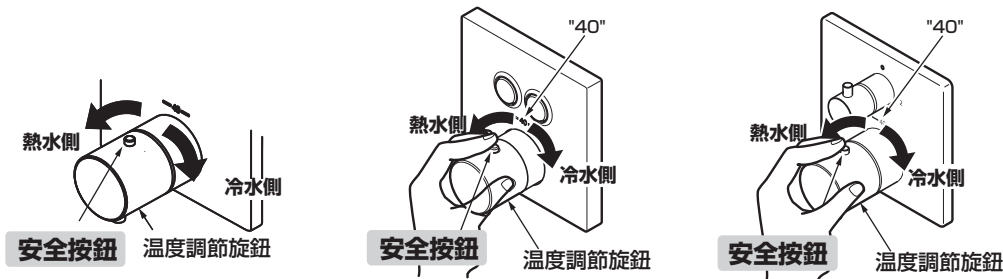

把手或按壓鈕或旋鈕  
開啟後(控溫須先按  
下安全按鈕才轉)

向右側旋轉出冷水。  
向左側旋轉出熱水。

## 蓮蓬頭或花灑出水口切換

TBV02405型

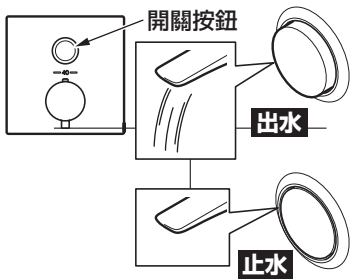

TBV02406型

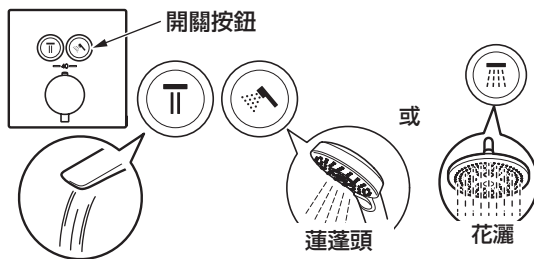

※ 依照不同組合  
的出水口不同

花灑出水口

蓮蓬頭出水

浴缸出水口

TBV02105型

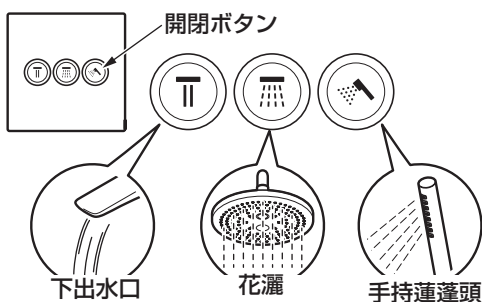

## 停止出冷水(熱水)

把手或按壓鈕或旋鈕轉回  
即可關閉出水。

### 注意

「水錘現象」

意即急速關水時發出「咚」的聲音之現象，並非龍頭不良。  
因為有可能導致配管損傷或漏水等，請注意慢慢關閉把手，  
避免水錘現象發生。

# 日常清潔保養

## 濾網的清潔保養(適用控溫型)

1. 關閉總開關。

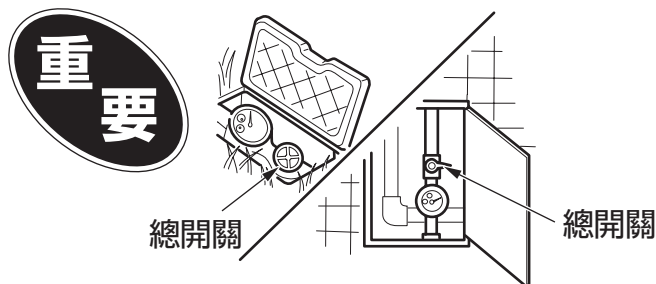

2. 為了安全,請將溫度調節鈕調至刻度"40"或中間的位置。切換(開關)鈕請轉至此圖示"●"或中間。

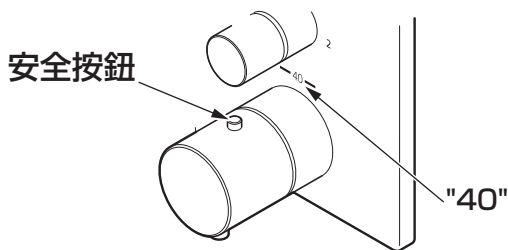

3. 溫度調節及切換(開關)旋鈕(開關)取下。

TBV02403型·TBV02404型

TBV02405型·TBV02406型

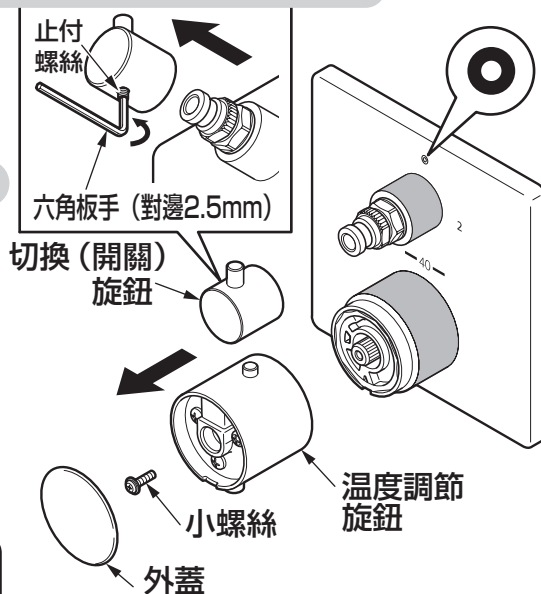
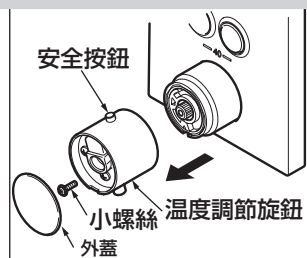

### 警告



請注意,請小心調整熱水側流量  
熱水流出,有可能導致燙傷。

務必執行

如需流量調節及濾網的清潔,必須先將外部面板拆下,請詢原購買的販售店、安裝公司或台灣TOTO免付費服務專線。  
TEL: 0800-890-250

# 日常清潔保養

## 濾網的清潔保養(適用控溫型)

TBV02403型 · TBV02404型適用

4. 將面板向外取出,將螺絲取下後拆下安裝板,陶瓷芯外套及本體取下來(請小心拆下,避免刮傷)。

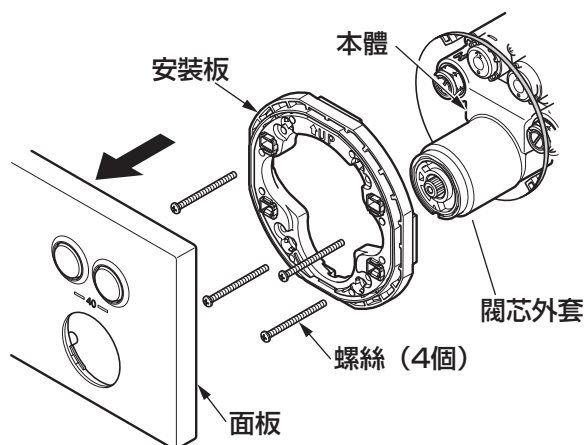

5. 使用扳手將冷熱逆止閥旋轉開並向外取出,使用刷子將濾網上污垢清潔乾淨。

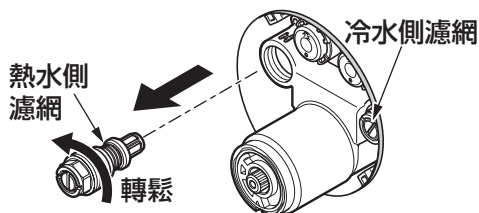

6. 清潔後將濾網裝回,再將總開關開啓。

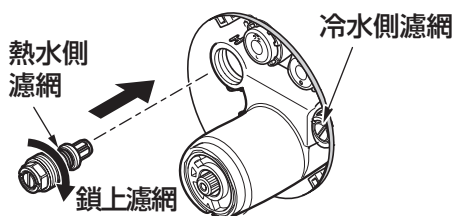

7. 本體、安裝板裝回並鎖上螺絲,再將面板裝回。

8. 溫度調節旋鈕上的安全按鈕跟"40"對齊裝上,再將小螺絲鎖入並裝上外蓋。

9. 安裝完後請確認熱水出水溫度。

### 警告



務必執行

請注意, 請小心調整熱水側流量  
熱水流出, 有可能導致燙傷。

如需流量調節及濾網的清潔, 必須先將外部面板拆下,請詢原購買的販售店、安裝公司或台灣TOTO免付費服務專線。

TEL : 0800-890-250



## 使用布料的清潔保養

### ● 輕微髒污的情形時

請以沾水(或溫水)後擰乾的柔軟布料，擦去髒污。

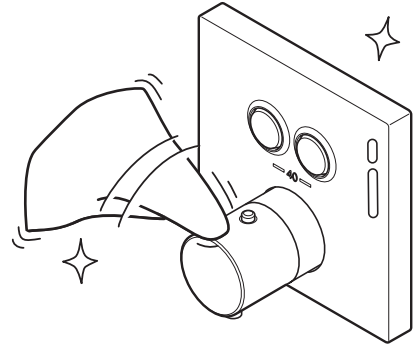

### ● 嚴重髒污的情形時

請以柔軟布料沾取適量稀釋過的浴室用中性清潔劑擦拭後，以水清洗再擦乾。

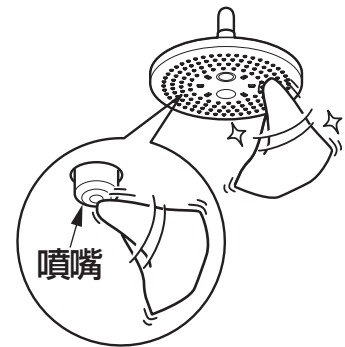

## 請 求

請勿使用會損傷龍頭表面的物品。

- 酸性清潔劑、含氯漂白劑、鹼性清潔劑  
有可能導致龍頭表面變色，樹脂零件破損。
- 稀釋劑、揮發劑等溶劑  
有可能導致橡膠和樹脂零件破損。
- 去污劑、研磨粉等含有粗顆粒的清潔劑
- 尼龍刷、棕刷、塑膠刷等  
會造成龍頭表面受傷。

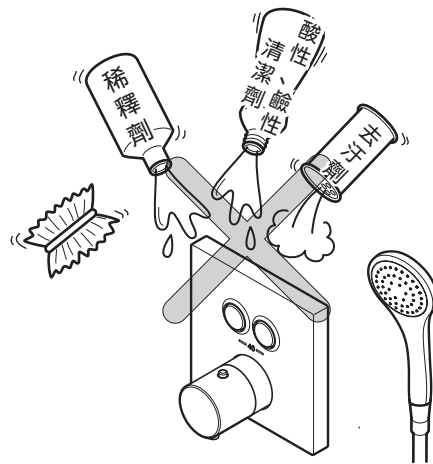

# 定期檢查

為讓您安全・舒適地使用，請進行以下的定期檢查。

## 配管周圍的漏水(一年2次以上)

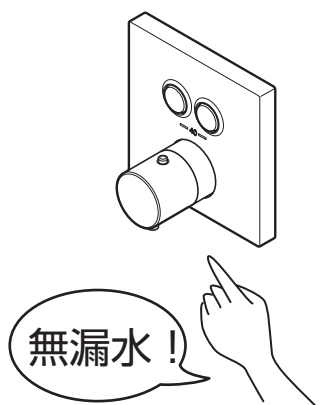

**確認配管周圍有無漏水。**

若因劣化・磨損等造成零件破損，可能導致受傷、或漏水弄濕家具設備等財物損失。

漏水的情形時，請關閉止水栓或給水總開關(請參照P.10)洽詢原購買的販售店、安裝公司或台灣TOTO免付費服務專線。

TEL：0800-890-250

## 商品的鬆脫(一年2次以上)

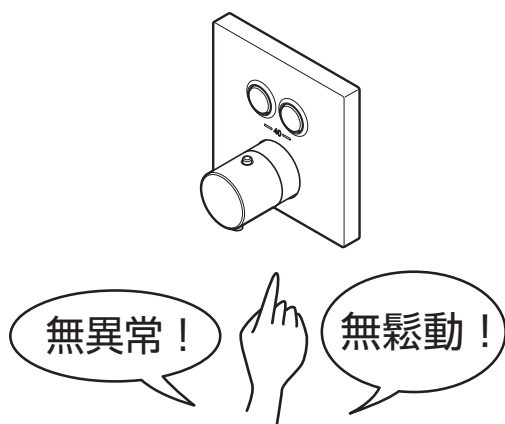

**確認商品有無鬆脫等異常。**

配管周圍若有鬆脫的情形下持續使用時，會對配管造成負荷，而導致漏水。

還有，鬆脫等的異常持續放置後，零件的破損和電鍍零件表面破裂，有可能導致受傷。

若依然有鬆脫時，請洽詢原購買的販售店、安裝公司或台灣TOTO免付費服務專線。

TEL：0800-890-250

## 溫度調節旋鈕的操作性(一個月一次以上)

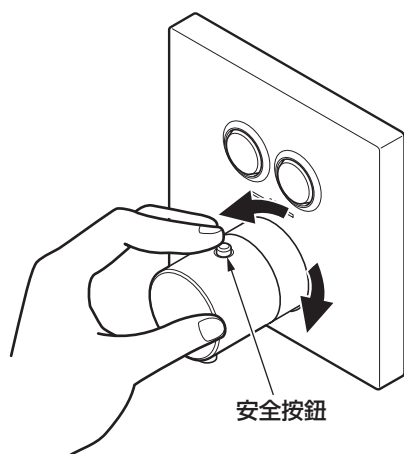

**適時轉動溫度調節旋鈕。**

溫度調節旋鈕若長期未轉動而使用，可能導致機能部附著水垢，影響溫度調節機能。轉動不良的場合時，請洽詢原購買的販售店、安裝公司或台灣TOTO免付費服務專線。

TEL：0800-890-250

# 疑似故障時

## 緊急止水的方法

配管周圍的漏水或水流不止等緊急情況時，請依下圖要領關閉止水栓或給水總開關。

TBV02405型・TBV02406型

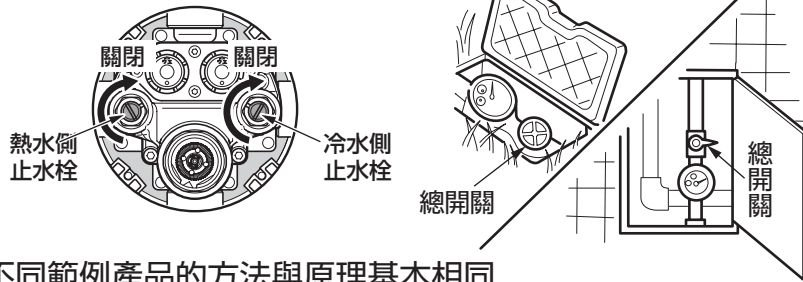

使用一字起子，  
關閉止水栓。

若仍無法停止出水，  
請關閉水源總開關。

※ 不同範例產品的方法與原理基本相同

### ● 以下情形時，並非故障。

委託修理之前，請確認以下事項。

若仍無法解決時，請洽詢原購買的販售店、安裝公司、或台灣TOTO免付費服務專線。

TEL：0800-890-250 詳細內容請參閱售後服務(P.19)。

委託修理之前			
現象	建議檢查之處	處置方法	頁數
無法止水	開關把手或旋鈕是否在止水位置？ (是否為全關的狀態？)	將開關把手位置對齊 止水位置關閉。	10頁
流量小	止水栓是否全開？	在止水栓調節流量。	10頁
	濾網是否有異物阻塞？	清潔濾網。	13.14頁
	與瓦斯熱水器組合安裝使用時， 能力切換式的熱水器是否設定至適當 能力？	請將瓦斯熱水器的能力 設定至適當能力。	—
只出熱水	冷水側止水栓是否完全打開？	在止水栓調節流量。	10頁
只出冷水	熱水側止水栓是否完全打開？	在止水栓調節流量。	10頁
	熱水器供給的熱水是否充足？	確認熱水器的設定溫度 ・動作。	—
溫度 不易調節	熱水側・冷水側止水栓是否全打開？	在止水栓調節流量。	10頁
	熱水器供給的熱水是否充足？	確認熱水器的設定溫度 ・動作。	—
	濾網是否有異物阻塞？	清潔濾網。	13.14頁

若不清楚止水栓的位置時，請洽詢原購買的販售店、安裝公司。

# 拆卸與檢查

以TBV02405\*為例

(TBV02105\*無調溫及止水閥結構、TBV02402\*無按壓閥芯結構)

現象	檢查項目
水流量小	7、11、14
把手、把手蓋、安裝板	17、16、4
水流不止、漏水	5、6、8、10、12、13、15
只出現高溫	2、11、13、14
只出現低溫	2、11、13、14
安全按鈕、按鈕不復位	1、3

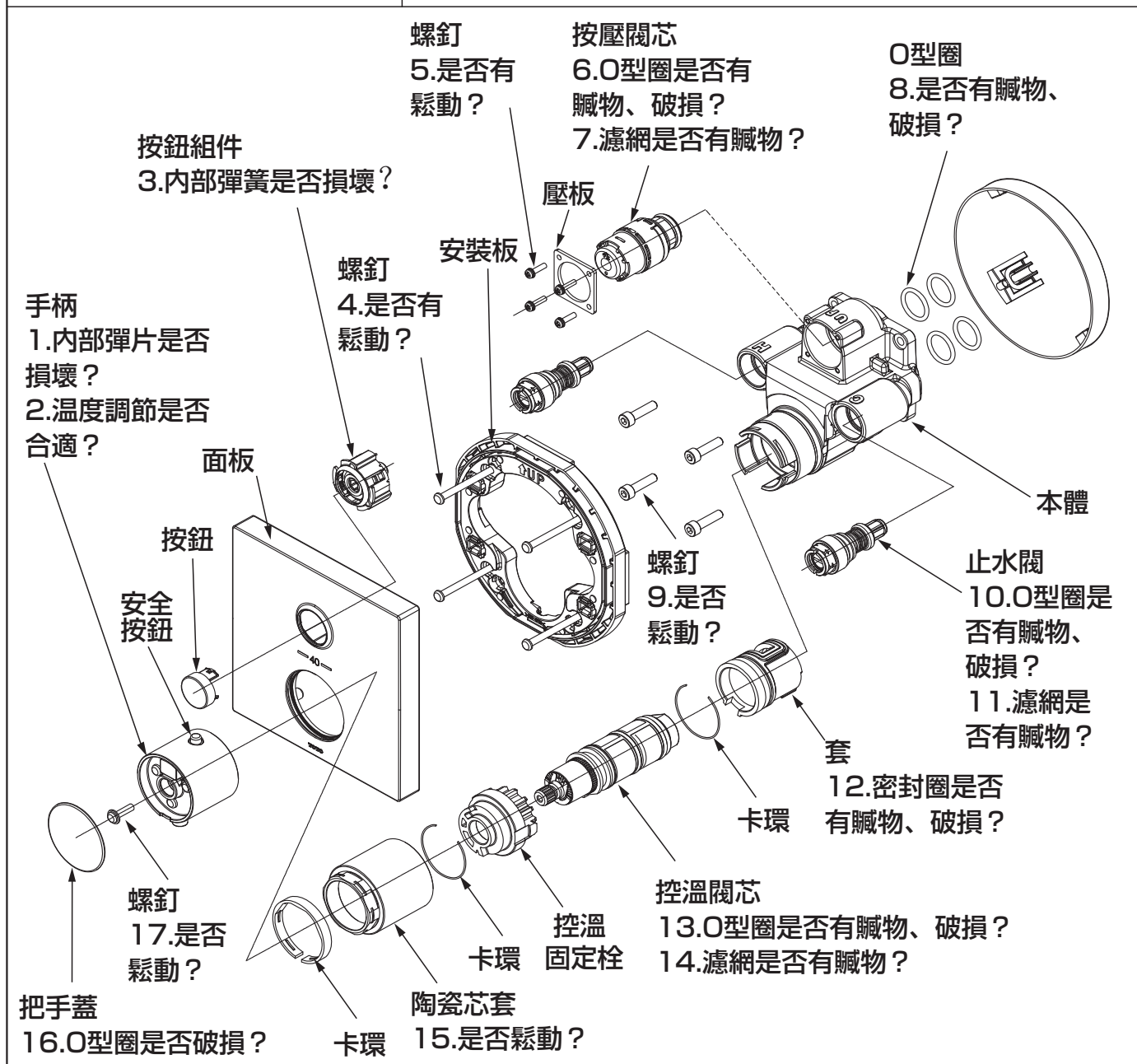

※ 不同範例產品的拆卸與原理基本相同

# 售後服務

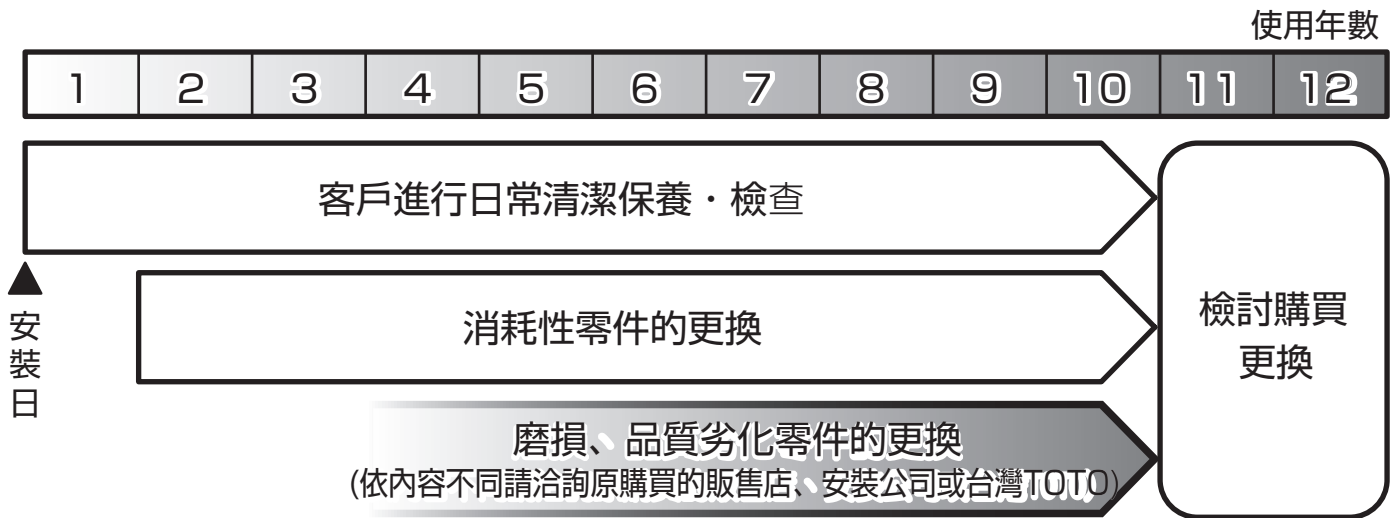

【委託維修前，請先確認「疑似故障時」(P.17)!】

## 保證書（本說明書的最後一頁即為保證書）

- 本商品依據保證書內容做出保證。請確認是否填入安裝日、安裝公司名(或販售店)及捺印。另外，請詳細閱讀保證書內容後，妥善保存。
- 保證期間請確認保證書。

## 關於保證

### ●保證期間中

依據保證書的規定進行維修。因為保證期間內也可能必須付費維修，請詳細確認保證書內容。例如：「未遵照使用說明書、施工說明書、產品上的注意標籤等產生的不良問題」等情形時，需收取費用。

### ●保證期間過後

經維修後可繼續使用的商品，將根據顧客要求進行維修並收取費用。  
→請確認「委託修理時」「維修費用的構成明細」(P.20)。

## 關於零件的更換

免費維修所更換的零件・商品為台灣TOTO所有。

## 修補用零件的供給期間

本商品的修補用零件（維持功能上不可欠缺的零件，使用期間中需要更換的可能性大之物品)的供給期間為製造中止後7年。

## 磨損・劣化零件的更換

- 止水栓及墊片如果磨損・劣化可能導致漏水。  
此情形時，該零件需要更換。
- 磨損・劣化零件的更換請洽詢原購買的販售店、安裝公司、或台灣TOTO免付費服務專線。  
TEL：0800-890-250

## 委託維修時

### 【委託修理單位】

原購買的販售店、安裝公司或台灣TOTO免付費服務專線。  
TEL：0800-890-250

### 【需要聯繫的內容】

- ① 住址、姓名、電話號碼
- ② 商品名
- ③ 型號
- ④ 安裝日
- ⑤ 故障內容、異常情形(何處漏水等)
- ⑥ 希望到府維修日期

### 【不明白之處及維修相關洽詢】

原購買的販售店、安裝公司或台灣TOTO免付費服務專線。TEL：0800-890-250

## 維修費用的構成明細 <委託TOTO維修的場合>

修理費用由**技術費用** + **零件費用** + **出差費用**構成。

**技術費用**：檢測、故障部位的修理及更換零件、調整、修理結束後的定期檢查等作業所收取的費用。

**零件費用**：修理時所使用零件費用。

**出差費用**：維修技術人員的派遣費用。



