

TOTO

獨立式浴缸用龍頭

使用說明書

附保證書



使用說明書



| | |
|---------|-------|
| 安全上注意事項 | 1~3 |
| 各部位名稱 | 4 |
| 使用方法 | 5 |
| 日常清潔保養 | 6~8 |
| 定期檢查 | 9 |
| 疑似故障時 | 10 |
| 拆卸與檢查 | 11~12 |
| 售後服務 | 13~14 |
| 保證書 | |

- ◆ 感謝您選購TOTO產品。
請詳細閱讀本使用說明書後，正確地使用。
- ◆ 請務必確認保證書內是否已記入安裝店名、
安裝日等事項。
- ◆ 本說明書內附保證書，請務必妥善保存。
必要時請多加利用。





安全上注意事項 (為安全起見 請務必遵守)

使用前，請先詳閱本「安全注意事項」後，正確使用。





- 閱畢後，請務必收存於使用者隨時可取閱之處。
- 為方便您安全且正確地使用本商品，並防範對您及其他使用者造成危害、抑或財產損失，本說明書中列出各種不同標示。
各標示及其含意如下所示。

| 標 示 | 意 義 |
|---|--------------------------------|
|  警告 | 若忽視本標示欄的內容而操作錯誤，可能導致人員死亡或重傷。 |
|  注意 | 若忽視本標示欄的內容而操作錯誤，可能導致人員受傷或財物損失。 |

■以下列圖示區分，說明應遵守內容的種類。

| | |
|---|--|
|  |  為絕對「禁止」的行為。 左圖表示「禁止分解」。 |
|  |  為務必執行的「強制」內容。 左圖表示「務必執行」。 |

※ 依型號不同，圖示與實品的形狀有部份差異。

|  警 告 | |
|--|--|
|  禁 止 | 請勿讓幼童單獨使用 可能導致燙傷、受傷。 |
| | 熱水給水溫度請勿超過85°C以上 建議供熱水溫度為60°C，否則可能造成產品壽命縮短、破損造成燙傷或漏水弄濕家具設備等財物損失。 |
|  禁止分解 | 本說明書記載項目以外，請勿自行分解・改造 可能導致破損造成燙傷・受傷或漏水弄濕家具設備等財物損失。 |
|  務必執行 | 冷水水壓請務必高於或等於熱水水壓 若熱水水壓高於冷水水壓，會變得無法正常調節溫度，可能導致燙傷。 即使加壓熱水水壓的場合，也請務必設比冷水水壓低或同壓。 |

警告

請勿使60°C以上的高溫熱水通過蓮蓬頭

可能導致蓮蓬頭破損，造成燙傷・受傷。
為安全起見，淋浴時建議使用45°C以下適溫熱水，否則有可能導致燙傷。

附蓮蓬頭の場合

請勿將蓮蓬頭放至浴缸或洗臉盆內

停水的場合等，有可能會導致水逆流。或是因為髒汙或毛髮等的阻塞，有可能導致機能受損。

鬆脫等異常時，請勿原狀放置；電鍍部分，請勿撞擊、過度施力操作

若鬆脫等異常後放置，零件的破損和電鍍零件的表面破裂，有可能會導致受傷。
萬一，發現零件破損或鬆脫和電鍍破裂的場合，請立刻委託維修。

使用高溫熱水時，請勿直接碰觸出水口及龍頭本體

因出水口及龍頭本體處於高溫狀態，可能導致燙傷。

使用熱水時，務必先從冷水側打開後，再慢慢轉向熱水側調節至喜好之溫度

使用前請先確認開關把手的位置再開水。
若先從熱水側打開，高溫熱水流出可能導致燙傷。

使用高溫的熱水後，請暫時讓冷水流出

下次使用時，才不會因為龍頭內的殘留熱水流出，而導致燙傷。

請定期(1年2次以上)檢查配管周圍，確認有無漏水或鬆脫

若因為老化、磨損等造成零件破損，可能導致燙傷、受傷或漏水弄濕家具設備等財物損失。



禁止



禁止觸碰



務必執行

※ 依型號不同，圖示與實品的形狀有部份差異。

⚠ 注意



務必執行

請勿施予重力或撞擊

可能導致破損、或漏水弄濕家具設備等財物。

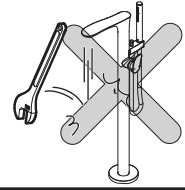

⚠ 注意



禁止

請勿使用中性清潔劑以外的產品

若使用中性清潔劑以外的產品時，有可能會導致變色和破損。

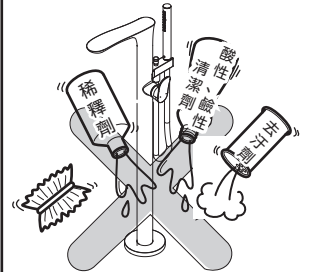

請勿讓化妝品等附著在本體上

卸妝油、髮蠟、洗面乳、染髮劑等若附著在樹脂製零件上放置後，有可能導致變色或破損。
萬一，若附著的場合，請立即使用水清洗。

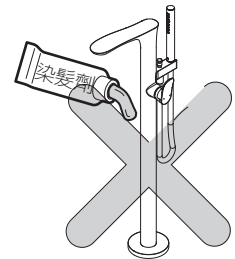

長時間不使用時，請關閉止水栓或配管部的給水總開關

可能導致漏水等意外事故。

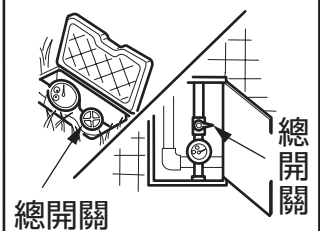

務必執行

請勿安裝於可能凍結之場所

可能因零件破損或漏水弄濕家具設備等造成財產損失。

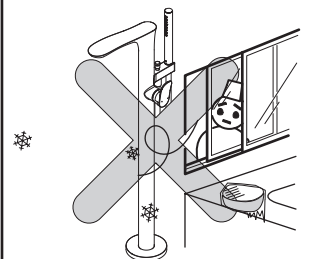

各部位名稱

TBG01306型

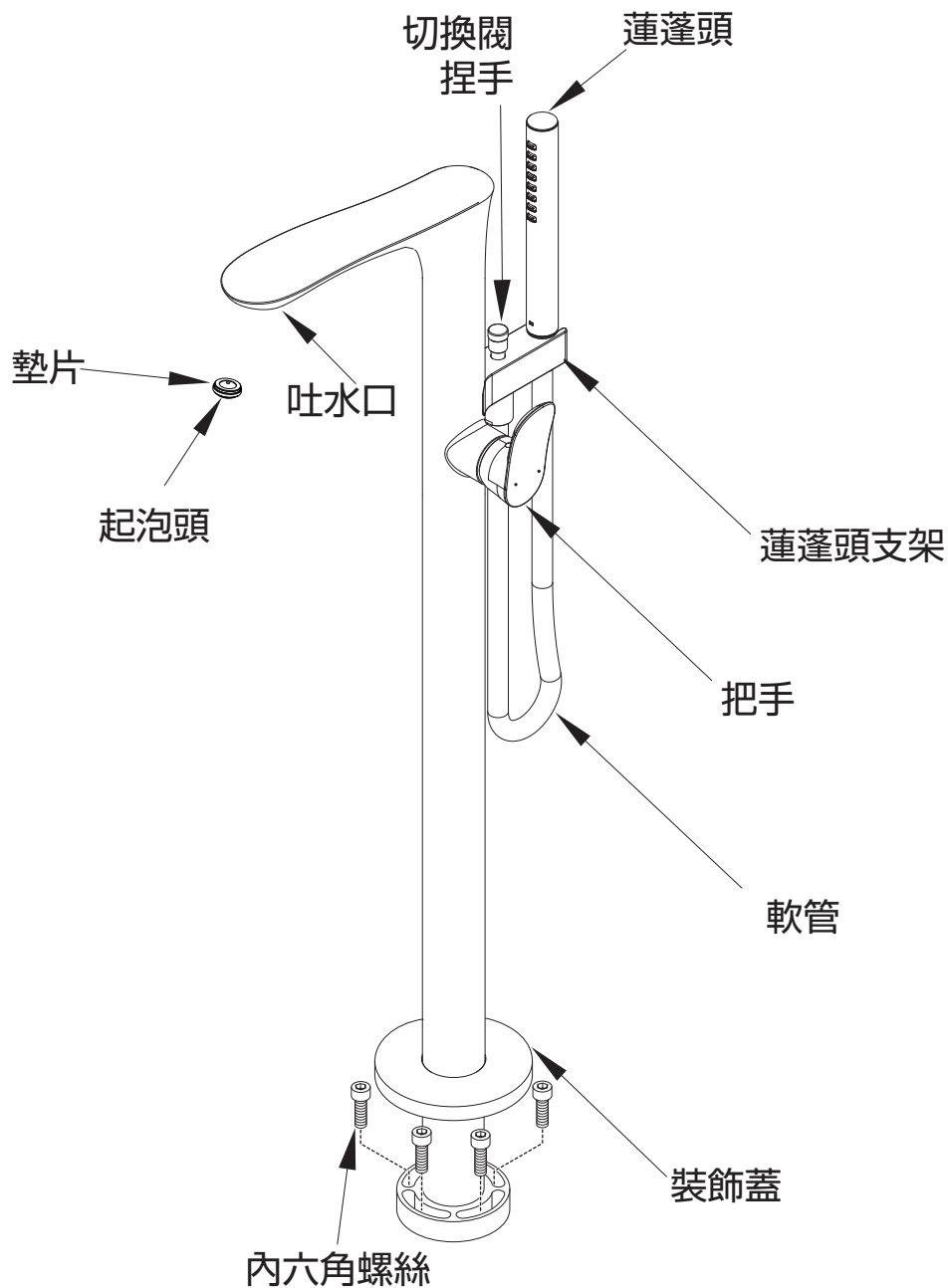

※ 依型號不同，圖示與實品的形狀有部份差異。

使用方法

溫度調節方法

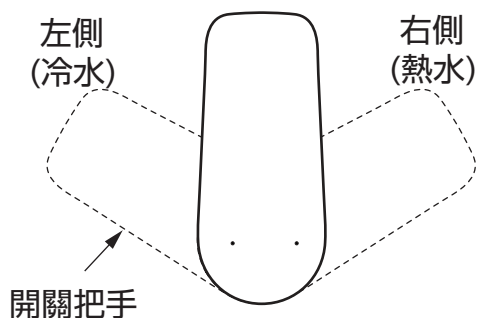

轉動開關把手。

往左側轉動為冷水，隨著右側轉動溫度會越來越高。

朝右側轉動到底即可達最高溫度。

小知識

為防止錯誤操作導致燙傷，建議溫度為60°C。



吐水

出水。

往外開啓到底
出水量為最大。

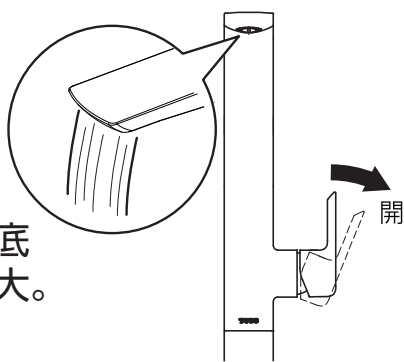

停止出水。

止水。

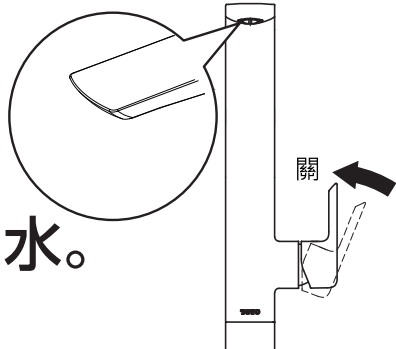

請慢慢的操作把手,及數關水可能產生水錘現象。

吐水的切換

將切替捏手向上拉起

即可切換為蓮蓬頭側
出水。

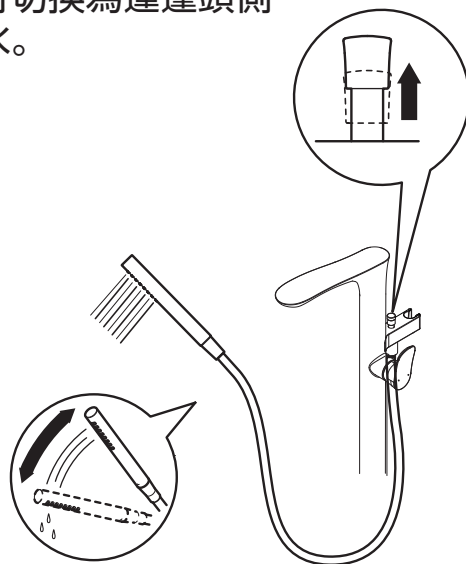

止水後,由於蓮蓬頭會殘留水,滴水現象會持續一段時間;若過幾分鐘後仍未停止,請務必確認冷熱水把手是否為關閉狀態。要強制排出殘留水時,晃動蓮蓬頭5至10次。

小知識

「水錘現象」意即急速關水時發出「咚」聲之現象，並非龍頭不良。有可能導致配管損傷或漏水，請注意。



日常清潔保養

為充份發揮產品功能、及保持龍頭美觀並衛生地使用，請做好日常清潔保養。

出水口的清潔保養(一字型起泡頭適用)

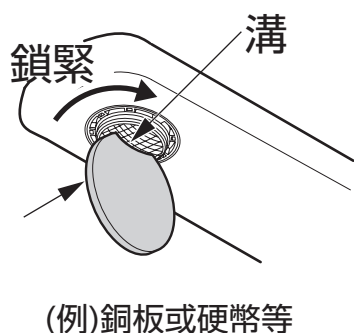
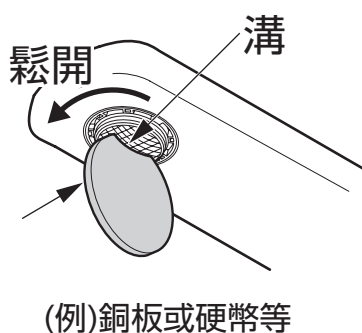
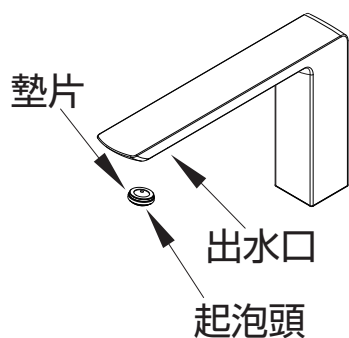

1. 拆取下起泡頭、墊片。
在起泡頭的溝處，使用圓板狀的東西(例如:銅板或硬幣等)鬆開。

請勿使用一字起子等前端尖細物。

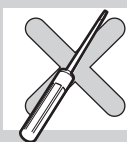

2. 若起泡頭阻塞著垃圾或
髒汙，請使用牙刷等物清除。

3. 安裝起泡頭和墊片。

※分解時，請注意不要遺失零件。

※請注意起泡頭的方向。



※ 依型號不同，圖示與實品的形狀有部份差異。

日常清潔保養

為充份發揮產品功能、及保持龍頭美觀並衛生地使用，請做好日常清潔保養。

濾網的清潔保養(蓮蓬頭)

水流量減小或水分岔時，請取下濾網，清洗濾網上的雜質。

●蓮蓬頭的濾網

1. 將把手關閉,鬆開蓮蓬頭,從軟管上拆取下蓮蓬頭。
2. 使用尖嘴鉗等夾住濾網凸起處後,拆下濾網,若濾網阻塞或髒汙,請使用牙刷等將阻塞在濾網上的異物清除乾淨。

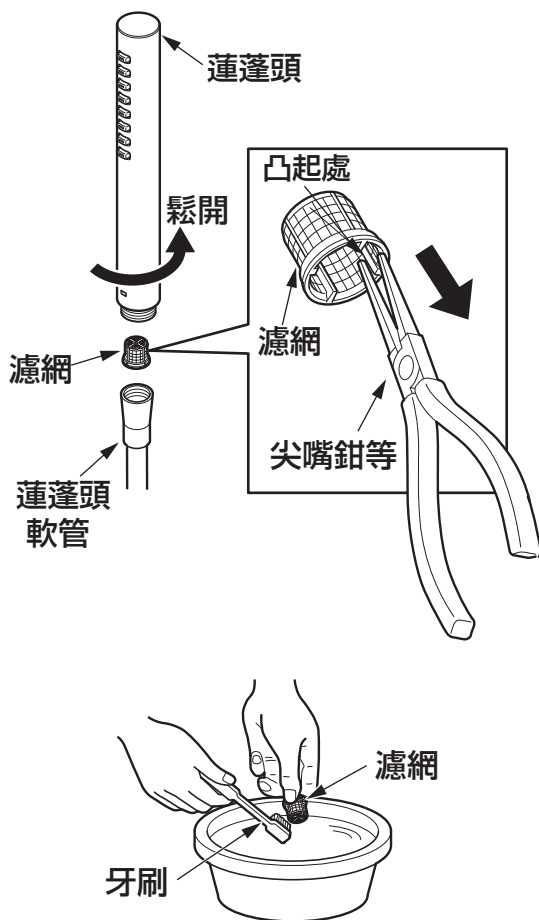

注意

- 拆下清潔時,請勿遺失零件。
- 清潔後將濾網裝回蓮蓬頭內,並將蓮蓬頭鎖回蓮蓬頭軟管上。
- 請注意勿將濾網的方向裝反。
- 請注意濾網若過度押入,會造成難以拆取出。

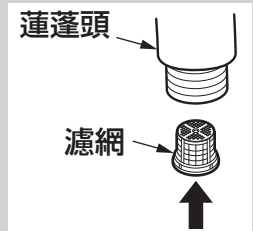

3. 將濾網裝回蓮蓬頭,再將蓮蓬頭安裝至蓮蓬頭軟管上。

使用布料的清潔保養

● 輕微髒汙的情形時

請以沾水(或溫水)後擰乾的柔軟布料，擦去髒汙。

● 嚴重髒汙的情形時

請以柔軟布料沾取適量稀釋過的浴室用中性清潔劑擦拭後，以水清洗再擦乾。

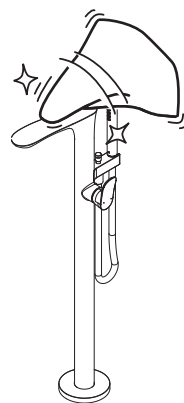

散水板的清潔保養 (附蓮蓬頭的場合)

當噴嘴阻塞時，就有可能造成流線散亂。
請以沾水(或溫水)擰乾的抹布後擦去噴嘴上輕微的污垢。

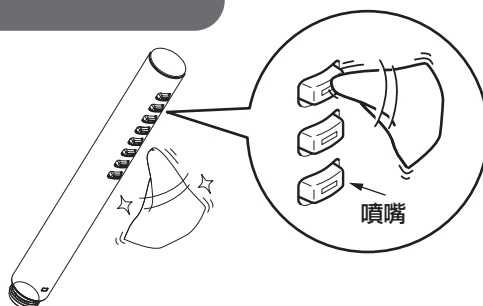

※注意:強力擦拭時，有可能造成噴嘴破損或變形而導致流線亂。

請 求

請勿使用會損傷龍頭表面的物品。

- 酸性清潔劑、含氯漂白劑、鹼性清潔劑
有可能導致龍頭表面變色，樹脂零件破損。
- 稀釋劑、揮發劑等溶劑
有可能導致橡膠和樹脂零件破損。
- 去汙劑、研磨粉等含有粗顆粒的清潔劑
- 尼龍刷、棕刷、塑膠刷等
會造成龍頭表面受傷。

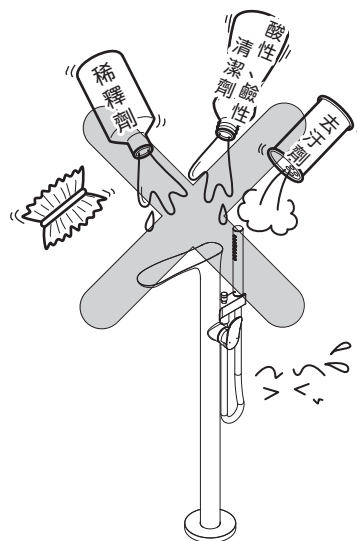

定期檢查

為讓您安全・舒適地使用，請進行以下的定期檢查。

配管周圍的漏水(一年2次)

確認配管周圍有無漏水。

若因劣化・磨損等造成零件破損，可能導致受傷、或漏水弄濕家具設備等財物損失。

漏水的情形時，請關閉給水總開關，再洽詢原購買的販售店、安裝公司或台灣TOTO免付費服務專線。

TEL：0800-890-250

產品本體的鬆脫(一年2次以上)

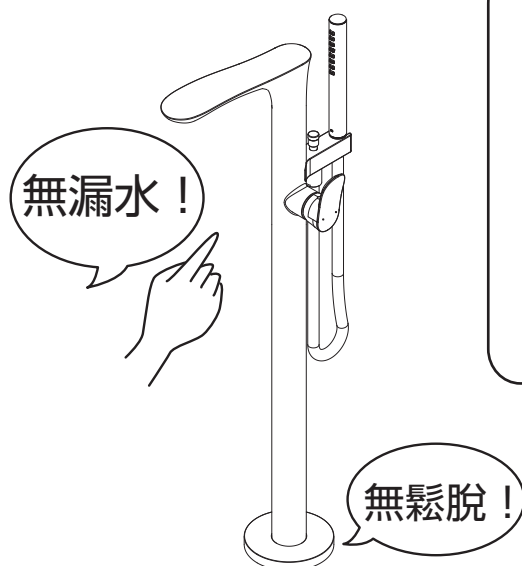

確認本體部有無鬆脫。

本體部鬆脫的情形下持續使用時，會對配管造成負荷導致漏水。

本體部有鬆脫時，請洽詢原購買的販售店、安裝公司或台灣TOTO免付費服務專線。

TEL：0800-890-250

疑似故障時

緊急止水的方法

配管周圍的漏水或水流不止等緊急情況時，請依下圖要領關閉給水總開關。

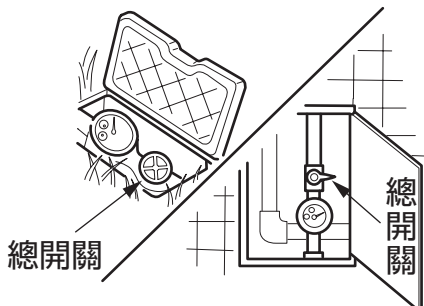

請關閉給水總開關。

- 以下情形時，並非故障。委託修理之前，請確認以下事項，若仍無法解決時，請洽詢原購買的販售店、安裝公司、或台灣TOTO免付費服務專線。

TEL：0800-890-250 詳細內容請參閱售後服務(P.13)。

| 委託修理之前 | | | |
|----------|-----------------------------------|--------------------|----|
| 現象 | 建議檢查之處 | 處置方法 | 頁數 |
| 無法止水 | 把手是否全關？ | 把手轉至止水位置為止。 | 5頁 |
| 流量小 | 把手是否完全打開？ | 操作把手調整流量。 | 5頁 |
| | 與瓦斯熱水器組合安裝使用時，能力切換式的熱水器是否設定至適當能力？ | 請將瓦斯熱水器的能力設定至適當能力。 | — |
| 只出冷水 | 熱水器供給的熱水是否充足？ | 確認熱水器的設定溫度・動作。 | — |
| 溫度不易調節 | 熱水器供給的熱水是否充足？ | 確認熱水器的設定溫度・動作。 | — |
| 附蓮蓬頭的場合 | | | |
| 無法止水 | 從蓮蓬頭短暫地流出水滴，此為蓮蓬頭內部的殘水排出之故。非故障情形。 | — | 5頁 |
| 流線散亂 | 噴嘴是否有異物阻塞？ | 清潔散水板。 | 8頁 |
| 流量小 | 濾網是否有異物阻塞？ | 清潔濾網。 | 7頁 |
| 蓮蓬頭自動的旋轉 | 是否沒有與蓮蓬頭軟管鎖緊？ | 請重新與蓮蓬頭軟管鎖緊。 | — |

拆卸與檢查

| 現象 | 檢查項目 |
|------|---------------------------|
| 漏水 | 1、2、3、4、6、7、9、10、11、12、15 |
| 鬆動 | 8、13、14、16 |
| 水流量小 | 5 |

安裝後萬一出現故障,請按照以下方法拆卸。

(此圖內未拆解的零件,需要拆卸的情況下,請聯絡售後服務人員進行拆卸)

例:TBG01306型

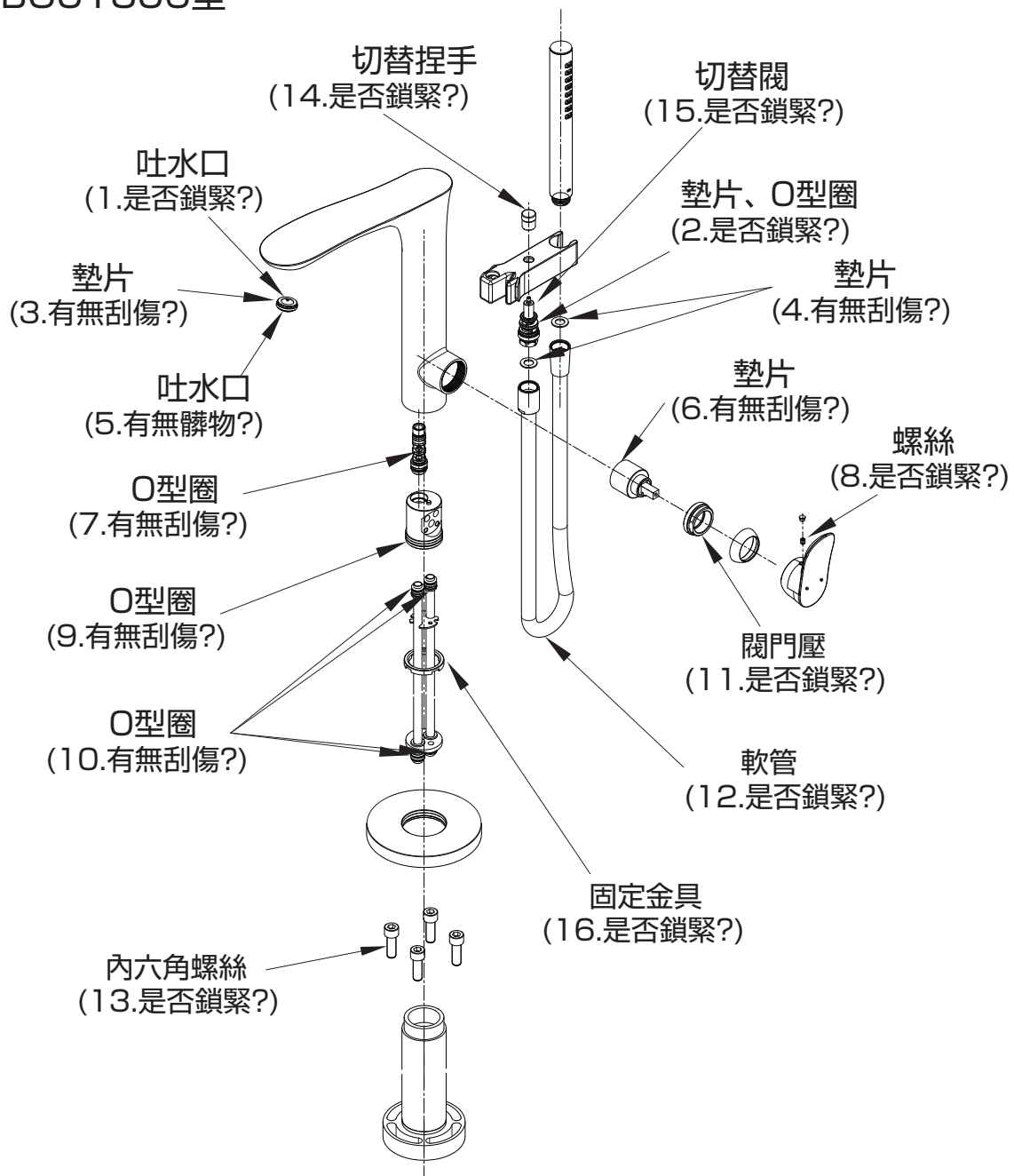

※注意:若蓮蓬頭出水不良,請用手揉搓幾下吐水不良的小橡膠凸起。

※不同範例產品的拆卸與原理基本相同

拆卸與檢查

| 現象 | 檢查項目 |
|------|---------------------------|
| 漏水 | 1、2、3、4、6、7、9、10、11、12、15 |
| 鬆動 | 8、13、14、16、17 |
| 水流量小 | 5 |

安裝後萬一出現故障,請按照以下方法拆卸。
(此圖內未拆解的零件,需要拆卸的情況下,請聯絡售後服務人員進行拆卸)

例:TBG02306型

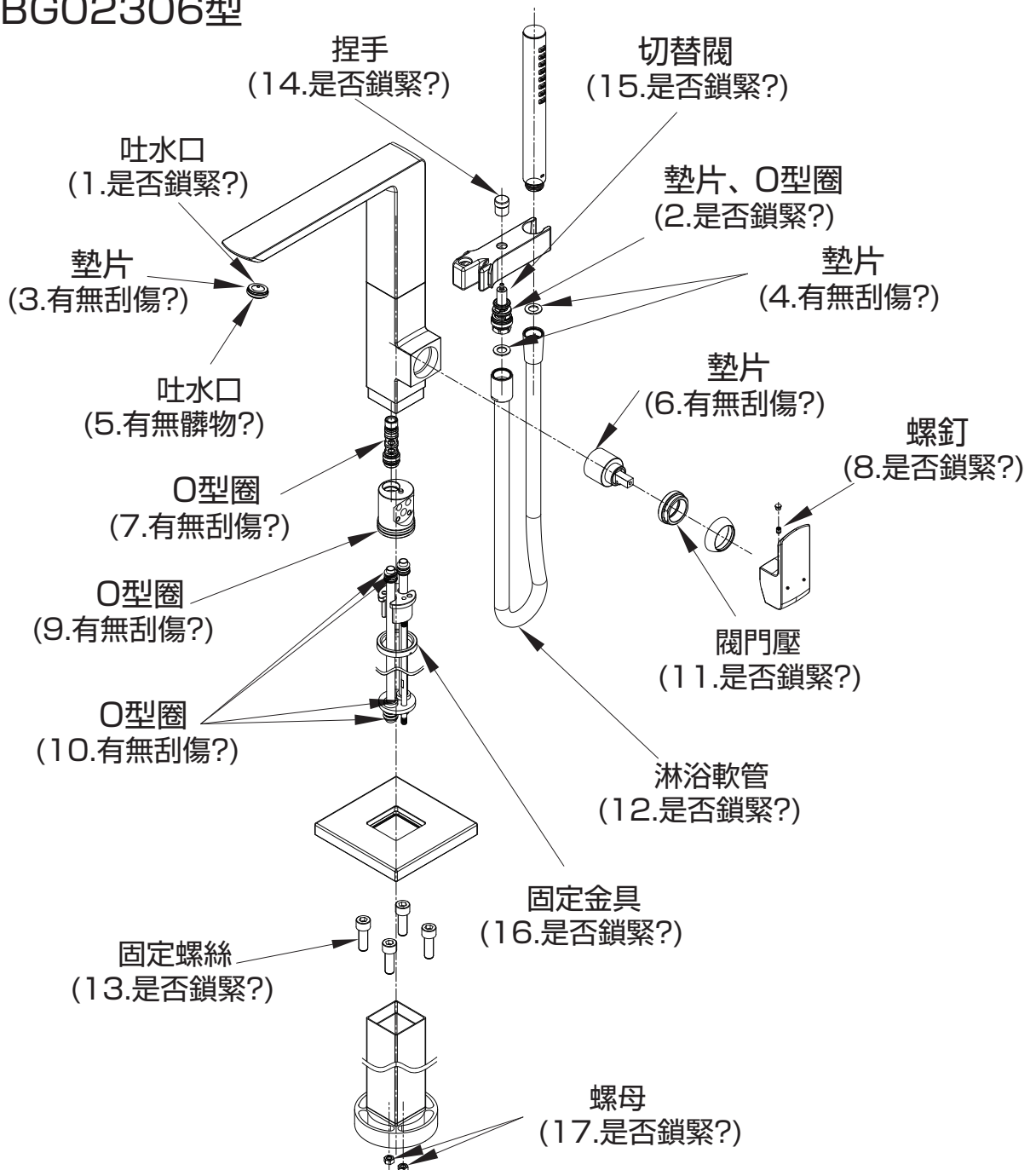

※注意:若蓮蓬頭出水不良,請用手揉搓幾下吐水不良的小橡膠凸起。

※不同範例產品的拆卸與原理基本相同

售後服務

使用年數

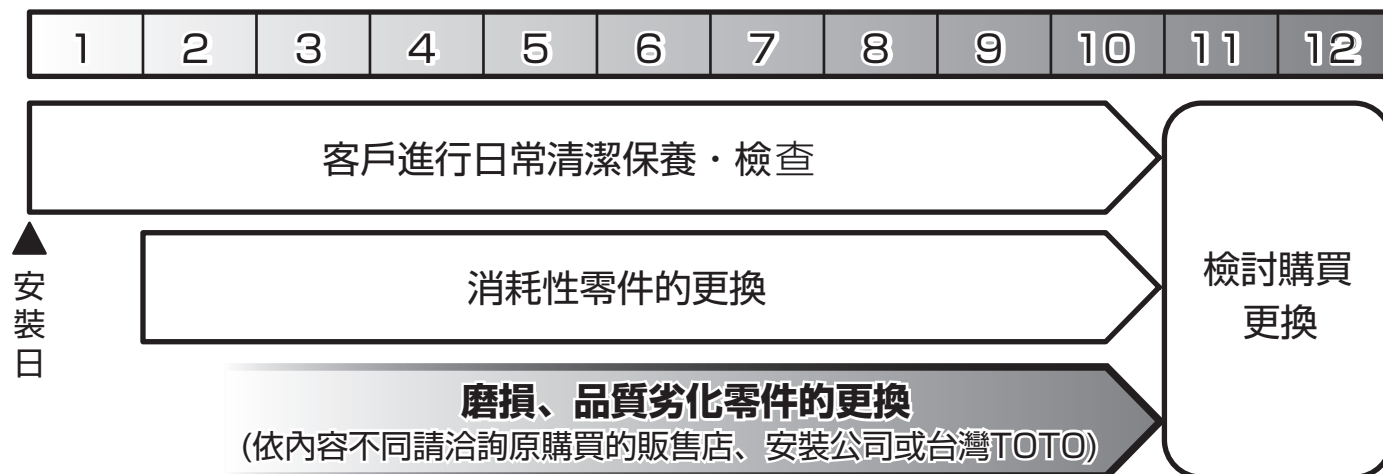

【委託維修前，請先確認「疑似故障時」(P.10)!】

保證書 (本說明書的封底即為保證書)

- 本商品依據保證書內容做出保證。請確認是否填入安裝日、安裝公司名(或販售店)及捺印。另外，請詳細閱讀保證書內容後，妥善保存。
- 保證期間請確認保證書。

關於保證

●保證期間中

依據保證書的規定進行維修。因為保證期間內也可能必須付費維修，請詳細確認保證書內容。例如：「未遵照使用說明書、施工說明書、產品上的注意標籤等產生的不良問題」等情形時，需收取費用。

●保證期間過後

經維修後可繼續使用的商品，將根據顧客要求進行維修並收取費用。
→請確認「委託修理時」「維修費用的構成明細」(P.14)。

關於零件的更換

免費維修所更換的零件・商品為台灣TOTO所有。

修補用零件的供給期間

本商品的修補用零件 (維持功能上不可欠缺的零件，使用期間中需要更換的可能性大之物品)的供給期間為製造中止後7年。

磨損・劣化零件的更換

- 止水栓及墊片如果磨損・劣化可能導致漏水。
此情形時，該零件需要更換。
- 磨損・劣化零件的更換請洽詢原購買的販售店、安裝公司、或台灣TOTO免付費服務專線。
TEL：0800-890-250

委託維修時

【委託修理單位】

原購買的販售店、安裝公司或台灣TOTO免付費服務專線。
TEL：0800-890-250

【需要聯繫的內容】

- ① 住址、姓名、電話號碼
- ② 商品名
- ③ 型號
- ④ 安裝日
- ⑤ 故障內容、異常情形(何處漏水等)
- ⑥ 希望到府維修日期

【不明白之處及維修相關洽詢】

原購買的販售店、安裝公司或台灣TOTO免付費服務專線。
TEL：0800-890-250

型號請確認貼於  部分的標籤。

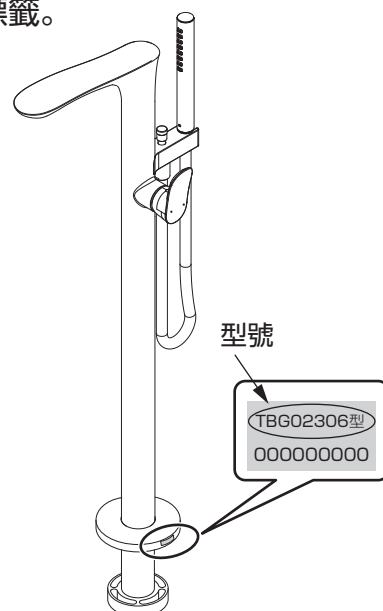

維修費用的構成明細 <委託TOTO維修的場合>

修理費用由 **技術費用** + **零件費用** + **出差費用** 構成。

技術費用：檢測、故障部位的修理及更換零件、調整、修理結束後的定期檢查等作業所收取的費用。

零件費用：修理時所使用零件費用。

出差費用：維修技術人員的派遣費用。

MEMO

MEMO

