

重大事故防範呼籲

溫水洗淨便座乃是電氣產品。

產品故障未經修理卻繼續使用，或是長年使用產品，恐將導致電子、電氣零件劣化，引發煙霧、火災。

溫水洗淨便座安全使用須知

建議定期進行檢查。

•若目前產品已使用很長的一段期間，建議考慮更換新品。



如果發現產品異狀，請應立即停止使用並洽詢原購買的安裝公司或販售店，或撥打台灣東陶免付費服務專線 0800-890-250。

(本產品故障可能引起火災、觸電、室內進水。)

•請立即切斷電源並關閉止水栓。

馬桶水封的確保

1. 馬桶水封作用避免排污管內的空氣(沼氣)入侵。
(含有硫化氫等惡臭成分的髒污氣體)
2. 馬桶安裝後放置未使用時，水封在儲水的狀態下長時間放置馬桶內的水分蒸發，產生水封破壞現象。
(水封內的水蒸發，就會和排污管連通，發生沼氣進入情形)

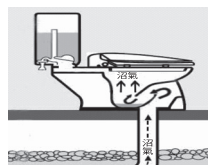
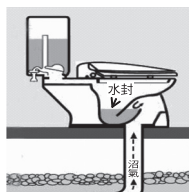

3. 水封內的水減少時，會產生以下的情形。

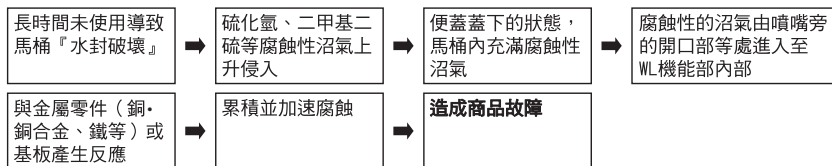

TOTO

溫水洗淨便座



washLÉT

TCF24460ATW
TCF24410ATW

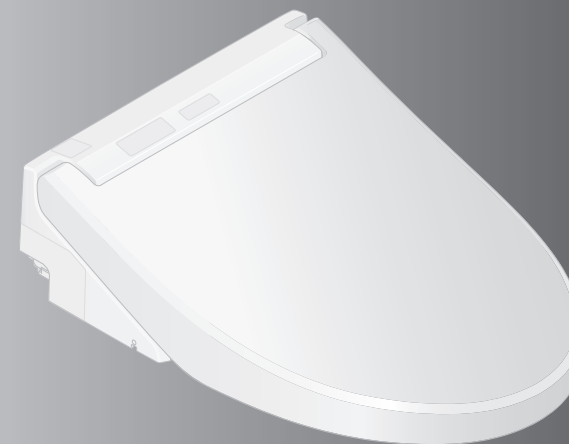

- 感謝您選購本產品。請詳細閱讀本使用說明書後，正確地使用。
- 本使用說明書，請務必妥善保存。並於使用前詳細閱讀全文。

台灣東陶股份有限公司

台北市松仁路101號3樓 0800-890-250

2021.8.23
D07879

您的產品可使用的功能為？

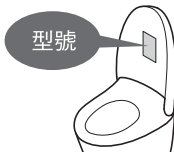

功能		型號	TCF24460ATW TCF24410ATW	參照頁數	
基本功能	洗淨功能	臀部洗淨	●	16	
		臀部柔和洗淨			
		下身洗淨			
	變更洗淨方法	洗淨位置調整	●		
		水勢調整			
		震動洗淨			
		按摩洗淨			
	個人設定				
	烘乾	暖風烘乾	●		18、19
	變更溫度	溫度調整	●		
潔淨功能	去除異味	除臭	●	14	
	利用電解除菌水保持清潔	潔淨噴嘴	●		
	使髒汙難以附著	前噴霧	●		
便利功能	溫熱便座	溫熱便座	●	—	
	省電功能	智慧省電	●	20、21	
		定時省電			
清潔保養	本體單鍵裝卸		●	30、31	
	便蓋裝卸			32	
	噴嘴清潔			33	
	抗菌			44	

保持清潔 潔淨廁所



自動啟動潔淨功能
(詳細內容請翻閱 P.14)

	就座	起身
去除馬桶內的異味	除臭	自動強力除臭
向馬桶內噴灑噴霧，使汙垢不易附著	前噴霧	
使用電解除菌水洗淨噴嘴		潔淨噴嘴

目次

安全注意事項	4	前言
使用注意事項	9	
各部位名稱	10	
準備	12	

基本使用方法	14	使用方法
●自動功能的作用 除臭、潔淨噴嘴、前噴霧	14	
●使用遙控器	16	
溫度調整(便座、溫水、烘乾)	18	
省電功能	20	
各種使用方法	24	
●設定一覽表	24	
●自動功能	26	
●其他設定	28	

清潔保養	29	清潔保養
●本體	29	
●本體與馬桶的縫隙	30	
●本體與便蓋的縫隙	32	
●除臭濾網	33	
●噴嘴 噴嘴清潔	33	
●附給水濾網排水栓	34	



疑難排解	35	必要時
●因停水而無法進行馬桶洗淨時	35	
●無法使用遙控器操作時 (更換電池)	35	
●預防凍結措施	36	
●長時間不使用時	37	
●欲取下使用說明卡時	38	
疑似故障時	39	
售後服務	43	

產品規格	44
更換零件	45
定期檢查	46
保證書	47
重大事故防範呼籲	封底



安全注意事項

以下各注意事項是有關安全重要內容，請務必遵守，並正確地使用。

標示與意義

 警告	可能導致人員死亡或重傷。
 注意	可能導致人員受傷或財物損失。

以下列圖示表示產品使用時應遵守的重要注意事項。

圖示	意義
	絕對「禁止」的行為。
	務必執行的「強制」內容。

- 由於此機器屬於等級 I，故需要進行接地作業。
- 輸出插頭請放置於易於拿取的場所。
- 此商品並非給身體、感官或精神能力不足(包含幼童)或缺乏經驗與知識的人所使用，但若有對安全負責的人對上述使用者進行監督，並給予指示時除外。必須監督孩童避免玩耍機器。
- 請使用附屬於此商品的新軟管，舊軟管請勿再次重複使用。

警告

	<p>請勿以濕手插拔電源插頭</p> <ul style="list-style-type: none">• 可能導致觸電。 <p>本體和電源插頭不可沾到水或熱水、清潔劑</p> <ul style="list-style-type: none">• 可能導致火災、觸電、發熱、短路。• 可能因產品破裂，導致受傷或室內浸水。 <p>絕對禁止自行分解、修理、改造</p> <ul style="list-style-type: none">• 可能導致火災、觸電、發熱、短路等故障。 <p>請勿安裝在車輛、船舶等移動體上</p> <ul style="list-style-type: none">• 可能導致火災、觸電、短路、故障等。• 可能導致便座、便蓋、本體等鬆脫掉落造成受傷。 <p>請勿於故障狀態下繼續使用產品</p> <ul style="list-style-type: none">• 出現故障等異常時，請務必關閉電源，將電源插頭由插座上取下，或關閉配電盤的斷路器等。請關閉止水栓停止出水。 <p>何謂故障...</p> <table border="0"><tr><td>- 配管或本體漏水</td><td>- 產品開始冒煙</td></tr><tr><td>- 產品龜裂或破損</td><td>- 產品異常發熱</td></tr><tr><td>- 發出異音或異味</td><td>- 便座緩衝墊脫落</td></tr></table> <ul style="list-style-type: none">• 故障狀態下仍然繼續使用時，可能導致火災、觸電、發熱、短路、受傷或室內浸水。	- 配管或本體漏水	- 產品開始冒煙	- 產品龜裂或破損	- 產品異常發熱	- 發出異音或異味	- 便座緩衝墊脫落
- 配管或本體漏水	- 產品開始冒煙						
- 產品龜裂或破損	- 產品異常發熱						
- 發出異音或異味	- 便座緩衝墊脫落						

警告

除符合使用地區法規的飲用水外，其餘請勿使用。
也不可使用海水及再生水。

- 可能導致皮膚發炎等症狀，或造成故障。

打雷時，不可觸碰電源插頭

- 可能導致觸電。

請勿讓給水軟管碰觸到電源插頭・插座

- 可能因結露水等，導致火災、觸電、發熱、短路。

請勿損壞電源線・電源插頭

- 請勿摔打、拉扯、扭轉、強行彎曲、損傷、加工、加熱、上置重物、捆紮、夾入電源線
- 破損狀態下若繼續使用，可能導致火災、觸電、發熱、短路。

禁止使用鬆動、故障的插座

- 可能導致火災或短路。

禁止使用超出插座、配線器具額定電流的使用方法

- 使用分源插座等使額定電流超出負荷時，可能因發熱導致火災。

禁止使用指定以外的電源

交流110 V・60 Hz

- 可能導致火災或發熱。



請勿將手指或物品放入暖風出風口

請勿將物品置於出風口、或使用衣服覆蓋住

- 可能導致燙傷、觸電、故障。

禁止香菸等火源靠近

- 可能導致火災。

請勿長時間坐於便座上

- 可能導致低溫燙傷。

為防止低溫燙傷，下述使用者使用時，請周圍的人幫忙將便座的溫度調整至「關」，烘乾的溫度調整為「低」。

- 兒童、老人等，無法自行調整至適溫者
- 病患、行動不便者，無法自行控制者
- 服用助眠藥物者(如安眠藥、感冒藥)、酒醉、重度疲勞等，容易入睡者

安全注意事項 (續)

警告

由於本產品為電器產品，請勿設置於容易潑到水，或易使產品表面產生水滴等濕氣較重的場所。若使用於浴室內，請設置通風扇或通風口，讓浴室內保持空氣流通的狀態

- 可能導致火災或觸電。

產品請務必連接冷水進水部

- 可能導致燙傷或機器故障。

請確認是否適當的安裝接地線

- 若未進行接地作業，發生故障或漏電時，可能導致觸電。
接地作業，請使用100 Ω以下，直徑1.6 mm以上的銅線。
- 若未進行接地作業，請委託施工業者進行。

請確認是否正確安裝有接地線的插座(3P用)

- 若使用未進行接地作業的插座，發生故障或短路時，有可能導致觸電。

電源插頭請務必確實插入插座

- 可能導致火災、發熱、短路。

請確認電源插頭是否以矽利康進行防水作業

- 若未進行防水作業可能導致火災或觸電。
※若未進行防水作業，請委託施工業者進行。

取下電源插頭時，務必握著插頭本體拔除

請勿拉拔電線取下插頭

- 拉扯電線，可能造成損傷，導致火災或發熱。

萬一，電源線破損時，為避免危險，請務必聯絡代理店或台灣東陶免付費服務專線進行更換

清潔保養或檢查時，請務必關閉配電盤的斷路器

- 可能導致觸電或故障。

拆下本體時，請務必關閉配電盤的斷路器

- 可能導致火災或觸電。

電池漏液並沾到身體或衣服時，請使用乾淨的水清洗乾淨

- 可能導致眼睛或皮膚傷害。

依據關於女性的初探性研究，過度使用連續噴霧可能造成女性的私處黏膜乾燥、良性微生物減少。此項研究雖然尚未被證實，但出現上述狀況時，請向醫療機關諮詢。

特別是，因生病或接受化學醫療，或其他醫學狀態下導致免疫缺乏疾病的病患，在使用本商品前，請向醫療機構諮詢。

注意

本體鬆動的狀態下請勿使用

- 可能因本體鬆脫掉落，導致受傷。

請勿觸摸破損部位

- 可能導致觸電或受傷。請盡早更換。

禁止施加重力或撞擊產品，禁止踏、站於便座、便蓋或本體上，或上置重物

- 可能因破裂、本體鬆脫，導致掉落或受傷。
- 可能因產品破損，導致受傷或室內浸水。

請勿僅握拿便座·便蓋，將產品拿起

上置物品的狀態下，請勿打開便座或便蓋

- 可能因本體鬆脫掉落，導致受傷。

塑膠部分(本體等)·給水軟管進行清潔保養時，請使用稀釋過的廚房用中性清潔劑，請勿使用下列清潔用品

- 廁所用清潔劑、家用清潔劑、揮發油、稀釋劑、去汙粉及尼龍刷等
- 可能導致塑膠磨損、破損，造成受傷或故障。
- 可能損壞給水軟管，造成漏水。

為了預防突然漏水，止水栓打開狀態下，請勿拆卸附給水濾網排水栓

- 水會噴出。(請參照P.34附給水濾網排水栓的清潔內容)

禁止折彎、擠壓，或使用小刀等損傷給水軟管

- 可能導致漏水。

請勿將非本產品附屬的固定板安裝到本體

- 可能導致損傷。

機體不可使用膠黏劑為固定方式，因膠黏劑不視為可靠的固定方式



安全注意事項 (續)

⚠ 注意

發生漏水情形時，請關閉止水栓停止給水

室外溫度若降至0 °C以下時，請進行因凍結造成配管或軟管破損的預防作業

- 給水配管如果凍結可能導致本體或配管損壞，造成漏水。
- 寒冷時期產生凍結情形，為保護配管及軟管，請調整室內溫度。
- 請進行排水作業。

長時間不使用產品時，請關閉止水栓，排空本體，給水軟管內的水後，關閉配電盤的斷路器

- 再次使用時，請重新通水後再使用。
- 變質的殘餘剩水可能會導致皮膚發炎等症狀。(請參照P.37再次通水方法的內容)
- 插著電源的狀態下長久放置，可能導致火災或發熱。

安裝附給水濾網排水栓時，請確認是否確實鎖緊在正確位置

- 未確實鎖緊時，可能導致漏水。

將本體確實地卡入固定板上

- 直到聽到「喀擦」聲為止，然後稍向前方拉一下，確認產品不會脫離。
- 可能因本體鬆脫掉落，導致受傷。

請確認電池+-符號後正確放入

電池壽命耗盡時，請盡快將電池取出

更換電池時

同時更換2個新的電池

使用2個同一種類的新電池(不指定種類)

- 可能導致電池漏液、發熱、破裂、起火。

長時間不使用時，請取出遙控器的電池

- 否則可能導致電池漏液。

使用注意事項

■ 為了防範錯誤啟動

- 請勿覆蓋遙控器發送部、接收部

◀ 關於就座開關 ▶

- 就座後，啟動就座開關，即可使用各種功能。
(就座開關啟動時，會發出「喀噠」的聲音。)

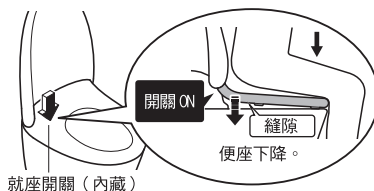

- 請儘量靠後方坐上便座。
 - 就座時，坐於便座太前端，可能導致無法啟動就座開關。



告知

- 體重大輕的兒童使用時，可能發生就座開關難以啟動的情況。
- 便座為上下動作的構造，便座緩衝墊與馬桶之間設置縫隙。

■ 為防範損傷或破損

- 本體、遙控器等塑膠部位，請以沾濕軟布，確實擦乾後，進行擦拭。

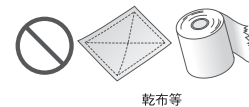

- 請勿靠於便蓋上



■ 為防範錯誤啟動及故障

- 遇到可能打雷的情況時，請事先關閉配電盤的斷路器
- 請勿使用便座、便蓋保護套
(可能導致就座開關無法正常感應及便座、便蓋無法正常開關)
- 請勿讓尿液滴到本體或便座、噴嘴
(可能造成故障或變色)
- 請勿對遙控器的操作面施加重力
- 使用廁所清潔劑清潔馬桶時，請於3分鐘內清潔乾淨後，將便座、便蓋在掀開狀態下放置
(清潔劑的蒸發氣體進入本體內，可能導致故障)
 - 請將殘留在馬桶上的清潔劑確實擦拭乾淨
- 便蓋拆下的狀態下，請勿使用
- 請勿直接曝曬在陽光下
(可能導致變色和溫熱便座溫度不均、造成操作遙控器時動作不良)
- 使用收音機等器材時，請靠近本體
(可能導致收音機出現雜音)
- 若使用幼兒用輔助便座、柔軟的增高便座等物時，使用後請取下
(安裝的狀態下繼續使用，可能導致部份功能無法使用)
- 請勿撞擊遙控器(可能導致故障)
 - 為了防止掉落，不使用遙控器時，請放置於掛座上。請注意不要潑到水
- 請勿將物品放置於便座、便蓋上方，或以手按下
(若啟動就座開關，或觸碰到遙控器的按鈕，會由噴嘴出水，導致地面濕)

各部位名稱

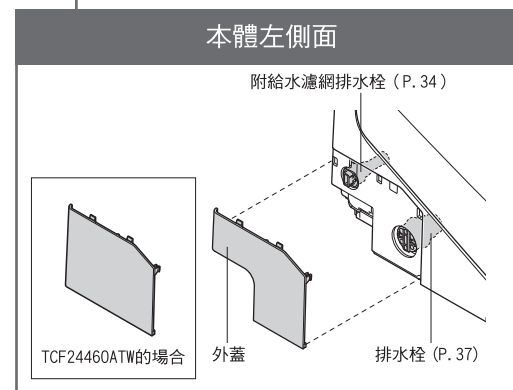
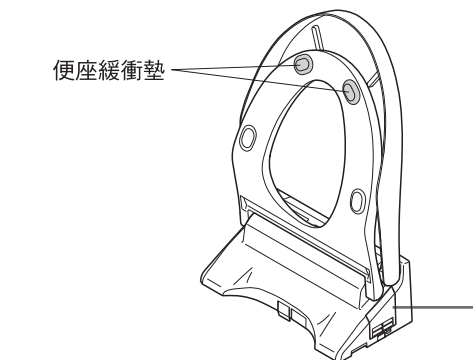
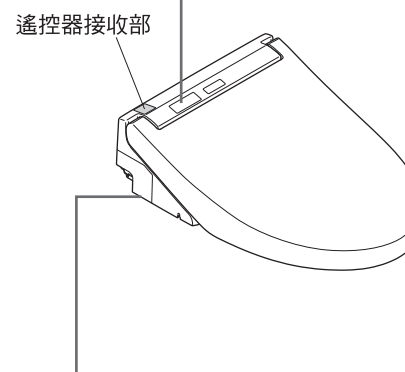
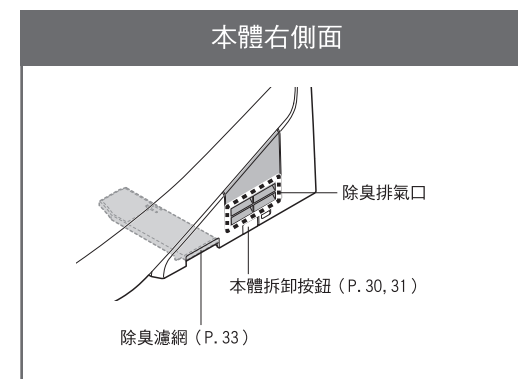
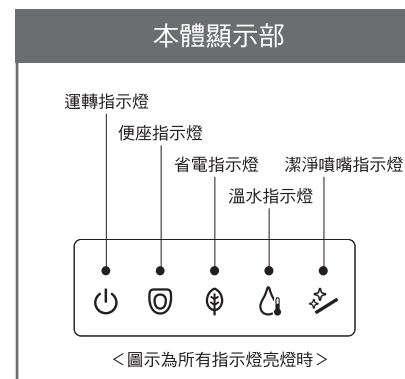
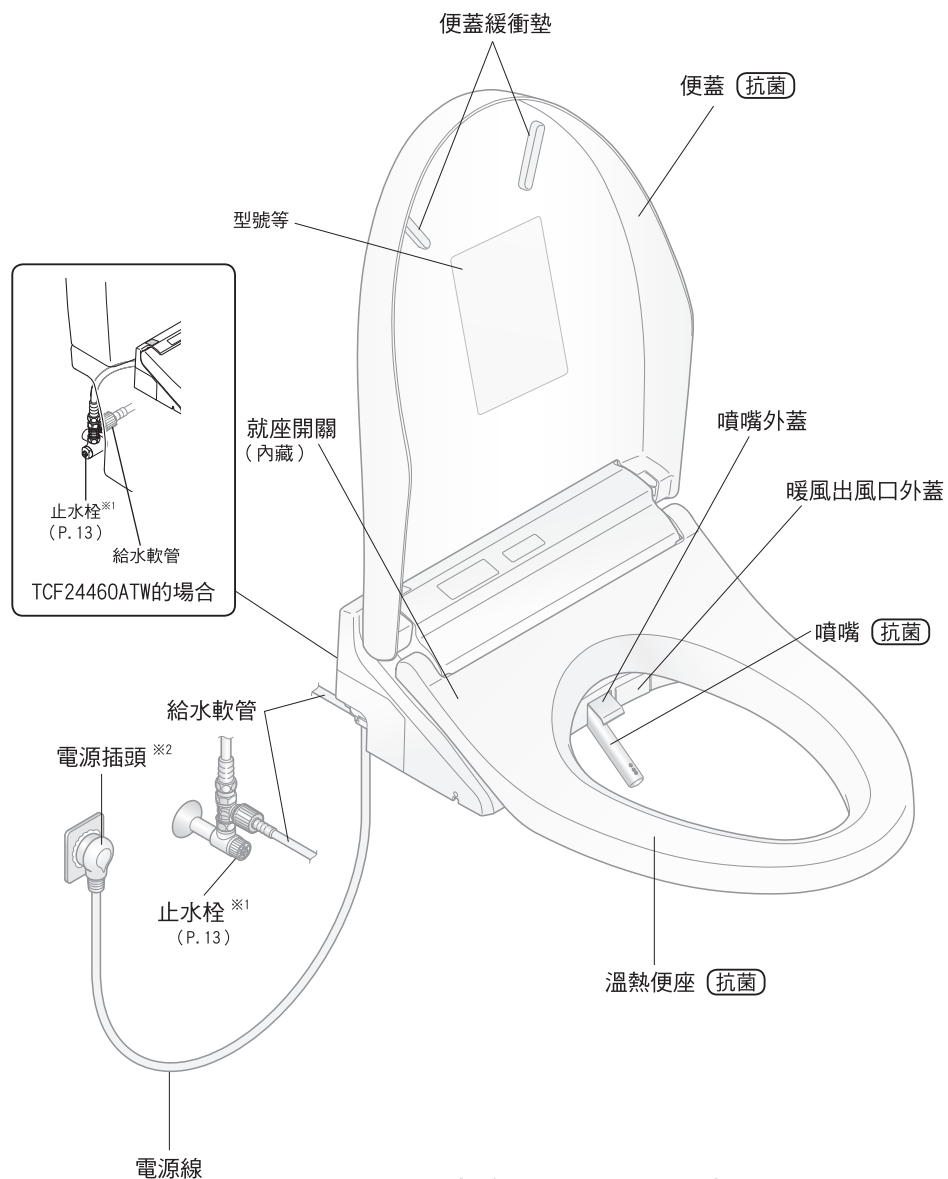

本說明書以TCF24410ATW的插圖作說明。
 ※1 依據馬桶或水箱種類不同，形狀、位置也略有差異。
 ※2 形狀可能有差異。

1. 放入電池

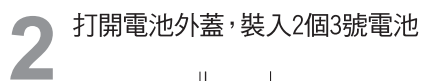
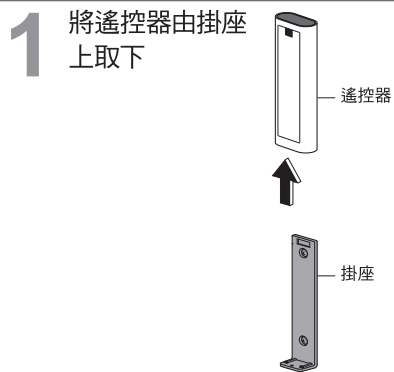

• 正確放入電池後，遙控器上所有指示燈亮燈約2秒。

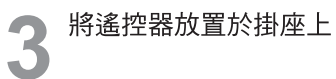

- 關於電池
- 請使用鹼性電池。
 - 為避免電池破裂或漏液，請務必遵守「安全注意事項」。(P.6, 8)

遙控器被固定(防盜用)の場合

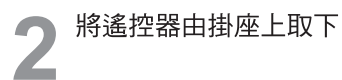
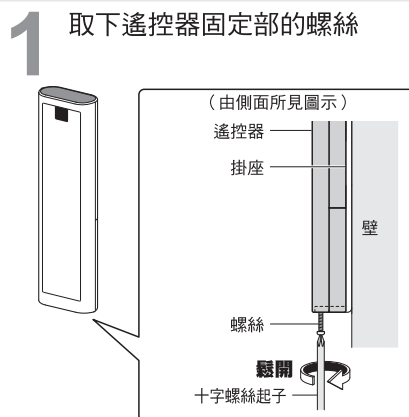

- 再次固定的場合
鎖緊螺絲固定
(過度鎖緊，可能導致掛座等破損)

2. 開啟電源

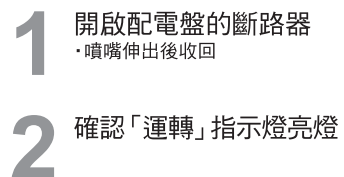

<沒有亮燈的情況下>

- 使用遙控器，將「運轉」設定成「開」

操作遙控器背面時

按下 「運轉開/關」按鍵約3秒以上

操作遙控器正面時

- 為了防止被盜，遙控器被固定時
按下 「震動洗淨」按鍵約10秒以上

3. 打開止水栓

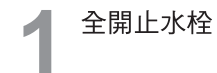

基本使用方法

自動功能的作用

日常中，自動使用電解除菌水使噴嘴和馬桶更加乾淨。

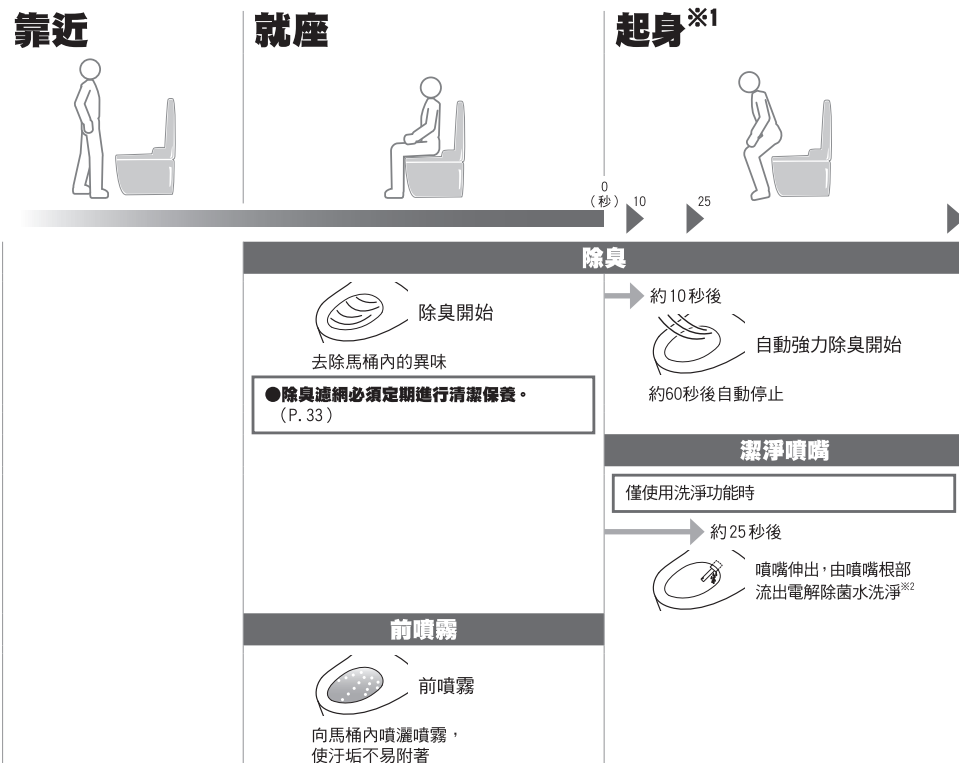

*1 為了讓您每次能乾淨地使用，由便座起身後，會排出噴嘴內殘留的水。

*2 未使用洗淨功能(臀部洗淨、下身洗淨等)，經過約8小時，會自動洗淨噴嘴。(由噴嘴附近出水。)

左邊為初期設定的動作。

●亦可變更設定使用。☒「各種使用方法」(P.24-28)

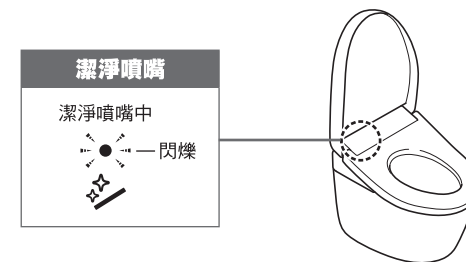

何謂電解除菌水

使用自來水中所含有的氯化物離子轉化成次氯酸的水，廣泛地運用在食材和餐具、奶瓶等的沖洗、消毒等。

- 若使用井水可能無法獲得充分除菌效果。(氯化物離子較少)
- 「電解除菌水」雖具抑制污垢的效果，但並非不需進行清潔打掃。
- 會依使用環境或條件，效果和持續時間可能有所差異。

也可按下遙控器的按鍵，使用電解除菌水。

■噴嘴

按下「潔淨噴嘴」按鍵



(噴嘴洗淨後，由噴嘴附近出水。)

●噴嘴伸出，進行清潔保養時☒「噴嘴清潔」(P.33)

基本使用方法

使用遙控器

按下遙控器的按鍵，本體接收訊號後，發出電子音。

停止

- 「停止」
停止使用中的功能。

洗淨

- 「臀部洗淨」
清洗臀部。
- 「臀部柔和洗淨」
以柔和水流包覆臀部。
- 每按下「臀部洗淨」與「臀部柔和洗淨」即可切換。
- 「下身洗淨」
女性專用的護理洗淨。

烘乾

- 「暖風烘乾」
烘乾臀部。

「個人設定」

- 可記憶2位使用者對「水勢」「洗淨位置」「溫水溫度」的喜好設定。
- 記憶設定時
洗淨中，依喜好在「水勢」「洗淨位置」「溫水溫度」處，按下「個人設定」或「個人設定」約2秒以上。
- 使用時
按下「個人設定」或「個人設定」後，再按下使用的洗淨按鍵。
- 被記憶的設定「水勢」「洗淨位置」指示燈約亮燈10秒，切換「溫水溫度」顯示。

「水勢調整」

- 可5段式調整水勢強弱。
([-]弱、[+]強)
- 按下水勢調整按鍵，在設定位置亮燈約10秒

「洗淨位置調整」

- 利用[▲][▼]，可前後5段式調整洗淨位置。
- 按下洗淨位置調整按鍵時，在設定位置亮燈約10秒

「潔淨噴嘴」按鍵

- 使用電解除菌水清潔噴嘴
- 使用洗淨功能(臀部洗淨·下身洗淨等)時，也可自動清洗噴嘴。(P.14)

告知

- 「臀部洗淨」「臀部柔和洗淨」「下身洗淨」使用中，按下按鍵，即可使用的功能。
- 請盡量靠後方坐上便座，較易對準洗淨位置，也會讓水花飛濺變少。
- 「震動洗淨」
噴嘴前後移動，洗淨範圍更廣。
- 「按摩洗淨」
水勢強弱有節奏的洗淨。
- 每次按按鈕，就會切換「開/關」。

※1 遙控器發送部(正面、上面)
·表面貼膜為「抗菌」。

可使用遙控器進行設定的內容一覽表。
詳細說明請參閱該當頁數。

溫度
調整溫度時(P.18)

- 「便座溫度」
- 「溫水溫度」
- 「烘乾溫度」

省電
進行省電時(P.22, 23)

- 「定時省電」
- 「智慧省電」

設定確認

- 以指示燈確認現在的設定。

噴嘴清潔

- 噴嘴伸出進行清潔保養時(P.33)

電池沒電預告指示燈
(P.35)

遙控器背面

表面貼膜

「運轉 開/關」

- 按下約3秒以上可進行開/關。
- 為了防止被盜，遙控器被固定時(P.13 2-2)

※1 遙控器發送部(正面、上面)
·表面貼膜為「抗菌」。

事先告知

- 有時噴嘴附近會流出水來，但這是由於溫水水箱內的水膨脹所造成，並非異常。
- 溫水水箱為儲溫水式，所以若連續使用，水溫可能降低。

溫度調整 便座，溫水，烘乾

由高溫至低溫可 3 段式調整，並可設定為「關」。

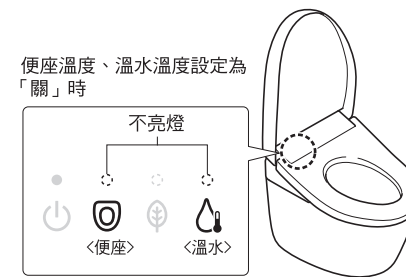
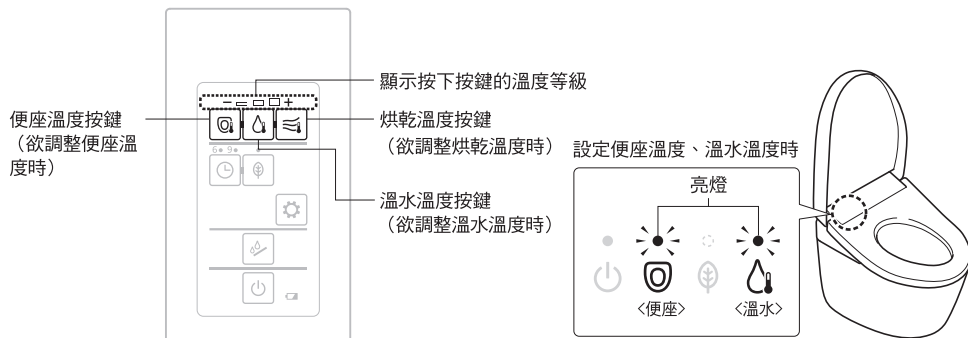

調整溫度

- 將遙控器由掛座上取下
 • 為了防止被盜，遙控器被固定時 (P. 12)
- 選擇並按下欲設定溫度的按鍵 「便座溫度」按鍵，
 「溫水溫度」按鍵，
 「烘乾溫度」按鍵
 • 顯示現在溫度的等級
- 利用步驟 2 選擇的按鍵
 反覆按下至喜好的溫度等級

每按下一次即切換設定

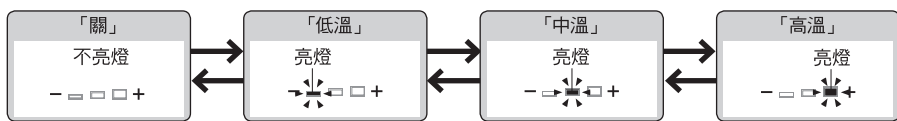

• 烘乾沒有「關」的設定。

溫度調整指示燈，若持續約 10 秒鐘以上未按下按鍵，會保留已記憶的設定並熄燈。
 設定中，若溫度調整指示燈熄燈，請由步驟 2 重新設定。

< 設定完成 >

- 將遙控器放置於掛座上
 • 為了防止被盜，遙控器被固定時 (P. 12)

便座、溫水溫度設定為「關」時 ● 烘乾沒有「關」的設定。

- 將遙控器由掛座上取下
 • 為了防止被盜，遙控器被固定時 (P. 12)
- 選擇並按下欲「關閉」溫度的按鍵 「便座溫度」按鍵，
 「溫水溫度」按鍵
 • 顯示現在溫度的等級
- 利用步驟 2 選擇的按鍵
 反覆按下直到溫度等級至「關」為止

每按下一次即切換設定

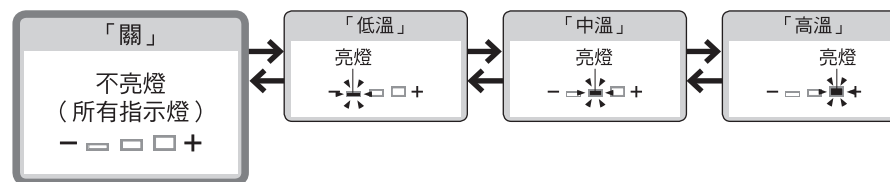

< 設定完成 >

- 將遙控器放置於掛座上
 • 為了防止被盜，遙控器被固定時 (P. 12)

● 溫度調整了，但便座和溫水還是沒有升高溫度時
 → 省電功能是否設定在「關」的狀態下？(P. 20, 21)

省電功能

種類

省電功能有"智慧省電"與"定時省電"2種類。
降低便座或溫水溫度(或"關")進行省電。

	產品自動進行省電	只在決定的時段進行省電 (6小時, 9小時)	想要徹底省電
	智慧省電	定時省電	定時省電 + 智慧省電
	產品找到不常使用的時段, 自動降低便座的溫度。 ●找出不常使用的時段, 約需花費10天的時間。	一旦進行設定, 每天會於此時段, 自動關閉便座及溫水加熱器。	同時設定「定時省電」和「智慧省電」, 即使不在「定時省電」時段, 也會啟動「智慧省電」。
進行省電時			
■本體顯示部			
■便座加熱器	低溫	關	低溫
■溫水加熱器	設定溫度 ^{※1}	關	設定溫度 ^{※1}
例	由 PM9:00 至 AM6:00 不常使用的場合	由 AM8:00 至 PM5:00 設定的場合	「定時省電」與「智慧省電」同時進行的場合
設定溫度 ^{※1} 低溫 ^{※2} 關 ^{※3}			

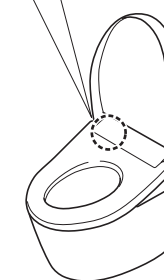
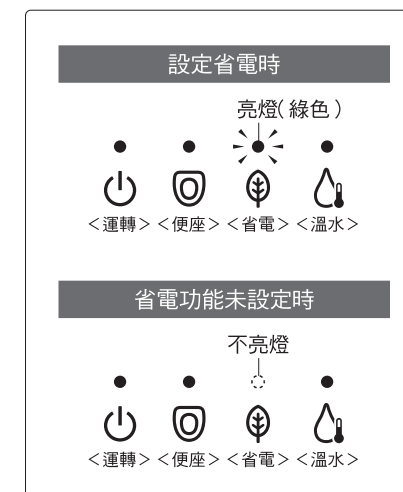

- 啟動省電模式時(便座加熱器"低溫"或是"關"、溫水加熱器"關"), 坐上便座後, 便座仍會暫時有溫熱感。
(便座約15分鐘後, 溫水約10分鐘後, 達到設定溫度。)
(本體顯示部恢復至設定省電時的指示燈狀態。)

- ※1 P.18, 19 已設定的便座溫度。
- ※2 便座加熱器在「低溫」的時段。
- ※3 便座加熱器、溫水加熱器呈現"關"的時段。

省電功能

設定方法

遙控器背面



智慧省電

1 按下  「智慧省電」按鍵

每按下一次即切換設定

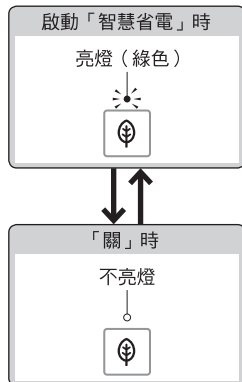

<設定完成>



若設定省電，「省電」指示燈亮燈（綠色）。

定時省電

●請在欲開始進行定時省電的時段進行設定。
例：凌晨1點至7點（6小時）進行省電

1 凌晨1點時
按下  「定時省電」按鍵
•反覆按下至「6」指示燈亮起為止。

每按下一次即切換設定

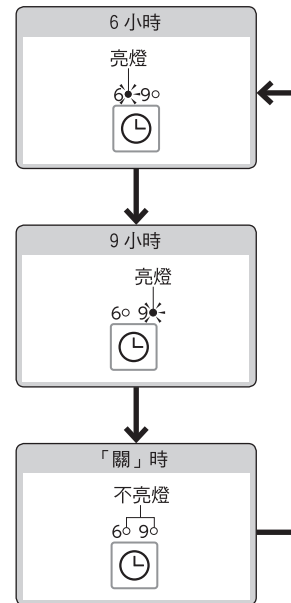

<設定完成>

各種使用方法

設定一覽表

設定種類		可變更設定 粗體字為「初始設定」
自動功能	潔淨噴嘴	開／關
	前噴霧	開／關
	除臭	開／關
	自動強力除臭	開／關
其他設定	電子音	開／關
	個人設定	開／關

設定內容	設定方法 參照頁數
<ul style="list-style-type: none"> 自動洗淨噴嘴 使用 / 不使用 馬桶內自動噴灑噴霧 噴灑 / 不噴灑 	P. 26
<ul style="list-style-type: none"> 就座後自動進行除臭 使用 / 不使用 由馬桶起身後，自動進行強力除臭 使用 / 不使用 	P. 27
<ul style="list-style-type: none"> 電子音 發出 / 不發出 個人設定 使用 / 不使用 	P. 28

首先確認

用於設定的按鈕

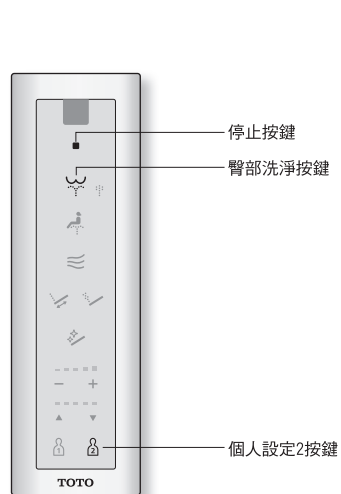

遙控器背面

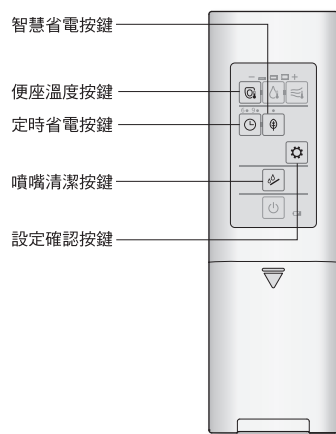

設定時的指示燈顯示

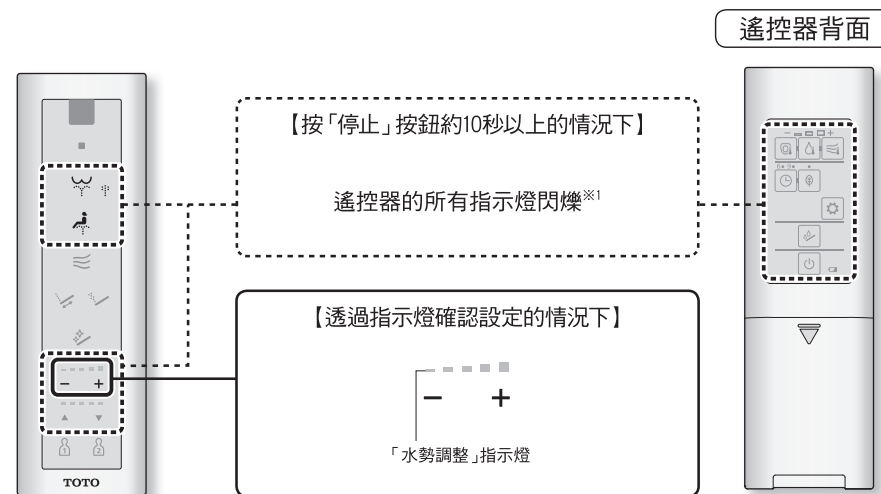

※1 設定中，約 60 秒內若未按下下個按鈕，閃爍會消失。
若設定未完成，請由步驟 1 重新設定。

各種使用方法

自動功能

潔淨

自動洗淨噴嘴
使用/不使用
潔淨噴嘴※1

馬桶內自動噴灑噴霧
噴灑/不噴灑
前噴霧

1 ■ 「停止」按鍵
按下至遙控器所有指示燈閃爍為止
(約10秒)

2  和 

同時按下
「定時省電」按鍵
「設定確認」按鍵

每按下一次即切換設定

自動洗淨噴嘴

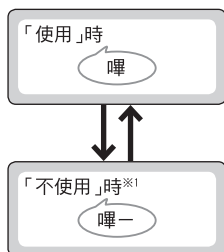

2  和 

同時按下
「智慧省電」按鍵
「設定確認」按鍵

每按下一次即切換設定

馬桶內自動噴灑噴霧

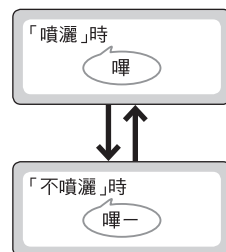

3 按下 ■
「停止」按鍵
<設定完成>

潔淨

就座後自動進行除臭
使用/不使用
除臭

由馬桶起身後，自動進行強力除臭
使用/不使用
自動強力除臭

1 ■ 「停止」按鍵
按下至遙控器所有指示燈閃爍為止
(約10秒)

2 按下 

「噴嘴清潔」按鍵約5秒以上

每按下約5秒以上即切換設定

就座後自動進行除臭

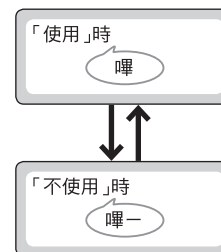

2 按下 

「便座溫度」按鍵

每按下一次即切換設定

起身後自動進行強力除臭

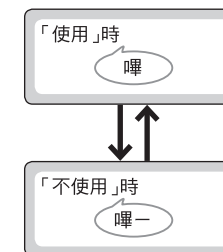

3 按下 ■
「停止」按鍵
<設定完成>

※1 將潔淨噴嘴設定成「關」之後，潔淨噴嘴指示燈會熄燈。

各種使用方法

其他設定

其他設定

電子音
發出/不發出
電子音※1

個人設定
使用/不使用
個人設定

1

「停止」按鍵
按下至遙控器所有指示燈閃爍為止
(約10秒)

2

按下 
「臀部洗淨」按鍵

每按下一次即切換設定

電子音

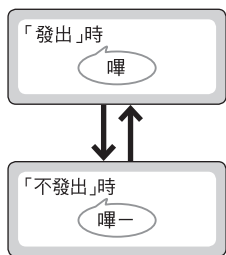

2

按下 
「個人設定2」按鍵約5秒以上

每按下約5秒以上即切換設定

個人設定

·透過「水勢調整」指示燈確認(P. 25)

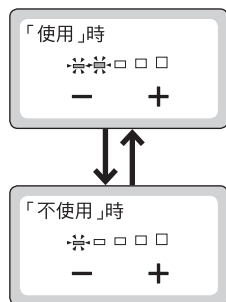

3

按下 ■
「停止」按鍵

<設定完成>

※1 變更各項設定時，請將電子音設定為「發出」電子音。

清潔保養

本體

警告



進行清潔保養或檢查時，請務必關閉配電盤的斷路器
(可能導致觸電或錯誤動作等故障)

進行清潔保養時，為了安全起見，請關閉配電盤的斷路器。※2



塑膠零件，請勿使用乾布或衛生紙擦拭。
(可能導致刮傷)

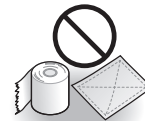

※2 使用「噴嘴清潔」時除外。

本體(日常)



沾濕軟布

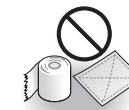

·衛生紙
·乾布
·尼龍刷
(可能導致刮傷)

1

關閉配電盤的斷路器

2

用水沾濕的軟布，擰乾後擦拭

■髒汙情況嚴重時

·請以軟布沾取稀釋後的廚房用中性清潔劑擦拭，接著再以清水擦拭



·廚房用中性清潔劑



·稀釋劑
·揮發劑
·去污粉

3

開啟配電盤的斷路器

·「運轉」指示燈亮燈

請求

- 本體屬電器產品。請注意，請勿讓水滲入產品內部、或讓清潔劑殘留在本體和馬桶之間的縫隙。
(可能損傷塑膠部位，或造成故障)
- 使用廁所用清潔劑清潔馬桶時，請於3分鐘內清潔乾淨，並將便座、便蓋掀起狀態下放置。
·請將殘留於馬桶上的清潔劑擦拭乾淨。
(清潔劑的蒸發氣體進入本體內，可能導致故障)
- 請勿過度施力按壓、拉拔噴嘴周圍或外蓋。
(可能導致破損或故障)
- 便座背面或便座緩衝墊等，也請使用水沾濕軟布，擰乾後擦拭乾淨。
(可能因污垢附著等導致變色)

清潔保養

本體與馬桶的縫隙

【TCF24460ATWの場合】

本體與馬桶的縫隙(標準:每月一次)

拆下本體，可清潔保養馬桶上面及本體底部。



沾濕軟布



衛生紙等
(可能導致刮傷)

1 關閉配電盤的斷路器

如果不關閉配電盤的斷路器，可能導致產品出現錯誤動作、故障或觸電。

2 拆下本體

• 請勿硬拉(因連接給水軟管、電源線)

(1) 按著本體拆卸按鈕，並將本體往前拉出

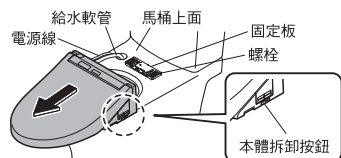

(2) 將本體向上拿起

• 請勿用力折彎軟管。

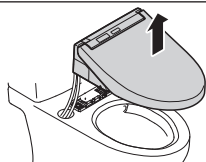

3 清潔保養馬桶上面與本體底部

• 請以軟布沾取稀釋後的廚房用中性清潔劑擦拭，接著再以清水擦拭以防止清潔劑殘留

4 安裝本體

(1) 向上拿起本體後，再往正下方放下，將電源線及給水軟管收到馬桶內

• 請避免夾到電源線。
• 請勿用力折彎給水軟管。

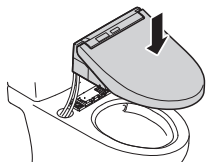

(2) 本體與安裝板的中心對齊後，推入直到發出「喀嚓」聲為止

注意

! 請將本體確實地推入固定板中直到發出「喀嚓」聲
(可能會因本體脫落導致人員受傷)

安裝後，請將本體往前拉，確認不會脫落

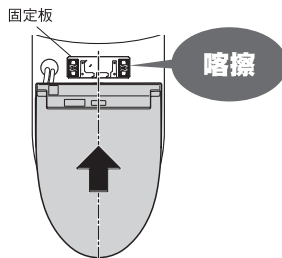

5 開啟配電盤的斷路器

• 「運轉」指示燈亮燈

本體與馬桶的縫隙

【TCF24410ATWの場合】

本體與馬桶的縫隙(標準:每月一次)

拆下本體，可清潔保養馬桶上面及本體底部。



沾濕軟布



衛生紙等
(可能導致刮傷)

1 關閉配電盤的斷路器

如果不關閉配電盤的斷路器，可能導致產品出現錯誤動作、故障或觸電。

2 拆下本體

• 請勿硬拉(因連接給水軟管、電源線)

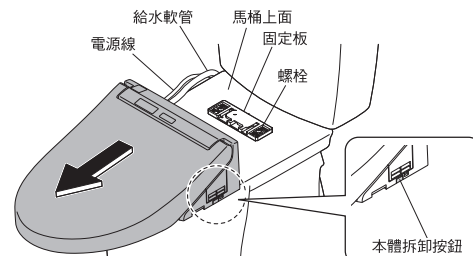

按著本體拆卸按鈕，並將本體往前拉出

3 清潔保養馬桶上面與本體底部

• 請以軟布沾取稀釋後的廚房用中性清潔劑擦拭，接著再以清水擦拭以防止清潔劑殘留

4 安裝本體

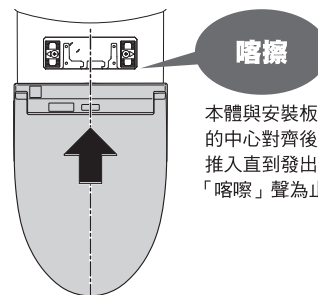

本體與安裝板的中心對齊後，推入直到發出「喀嚓」聲為止

注意

! 請將本體確實地推入固定板中直到發出「喀嚓」聲
(可能會因本體脫落導致人員受傷)

安裝後，請將本體往前拉，確認不會脫落

5 開啟配電盤的斷路器

• 「運轉」指示燈亮燈

本體與便蓋的縫隙 (標準: 每月一次)

拆下便蓋，讓各個角落皆可進行清潔保養。

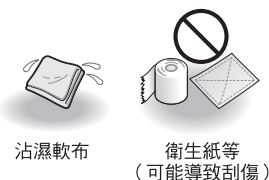

1 關閉配電盤的斷路器

2 拆下便蓋

將便蓋稍往前傾斜

①: 將左側向外側撐開

②: 將油壓器由凹部拆下並往上拿起

③: 將右側拆下

3 將沾濕的軟布確實擰乾後擦拭

4 安裝便蓋

①: 右側的插銷與油壓器對齊

便蓋稍往前傾斜

②: 左側撐開的同時

③: 將油壓器對齊凹部安裝
※ 請注意，請勿夾到手指。

5 開啟配電盤的斷路器

• 「運轉」指示燈亮燈

6 開關便蓋確認安裝狀態

拆卸 / 安裝方法

用雙手拿住

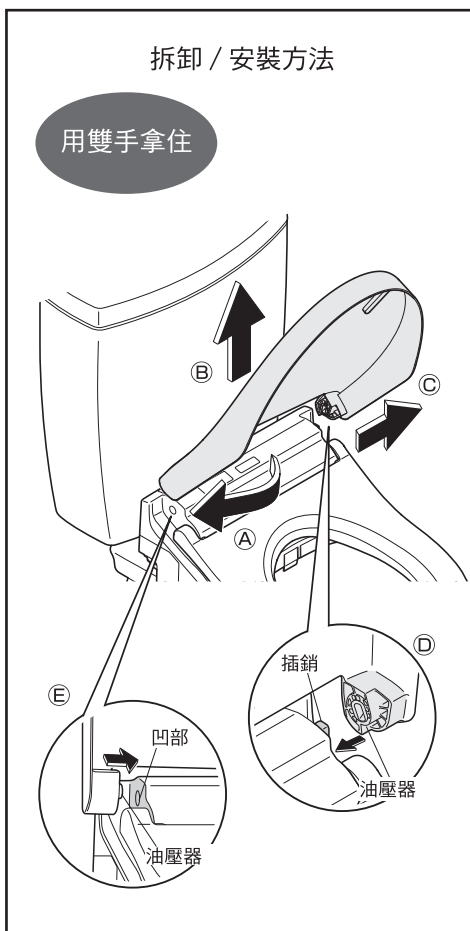

除臭濾網 (標準: 每月一次)

1 關閉配電盤的斷路器

2 取下除臭濾網

• 拿著除臭濾網的凹部，往外側拉出
• 請勿硬拉
(可能導致破損或故障)

3 使用牙刷等物清潔

• 用水清洗時，務必擦乾後才能安裝
• 嚴重附著污垢時，建議進行更換。
(購入時 P. 45)

4 安裝除臭濾網

5 開啟配電盤的斷路器

• 「運轉」指示燈亮燈

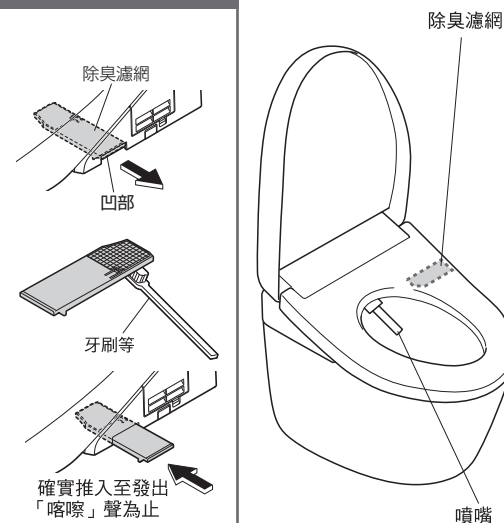

噴嘴 (標準: 每月一次)

< 在意污垢時 (噴嘴清潔) >

1 噴嘴伸出

操作遙控器背面時

按下 「噴嘴清潔」按鍵

操作遙控器正面時

• 為了防止被盜，遙控器被固定時

(1) 按下 「停止」按鍵 (約 10 秒)
至遙控器所有指示燈閃爍為止。

(2) 按下 「下身洗淨」按鍵約 3 秒以上

• 噴嘴伸出流出清潔用水
• 約 5 分鐘後自動收回

2 軟布沾濕後擦拭

• 請勿硬拉、塞回或重壓噴嘴
(可能導致破損或故障)

3 按下遙控器正面的

■ 「停止」按鍵

• 噴嘴收回

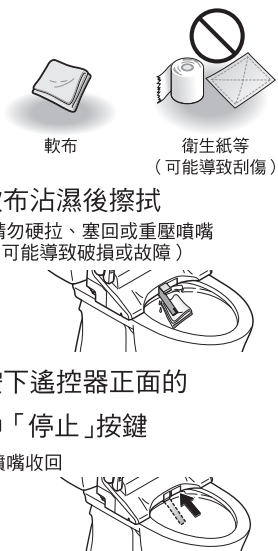

附給水濾網排水栓 (標準：每半年一次)

< 感覺洗淨水勢變弱時 >

1 關閉止水栓

• 停止給水



請勿在止水栓開啟的狀態下拆下附給水濾網排水栓 (水會噴出)

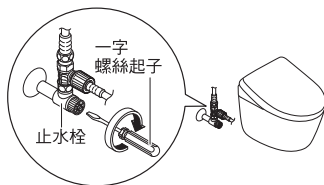

2 按下「潔淨噴嘴」按鍵

(排空給水管內壓力)

3 關閉配電盤的斷路器

4 拆下外蓋及附給水濾網排水栓

• 請使用一字螺絲起子鬆開附給水濾網排水栓，向外拉取出來

5 使用牙刷等物清潔

• 將附給水濾網排水栓安裝孔內的污垢清除乾淨
• 嚴重附著污垢時，建議進行更換。
(購入時P.45)

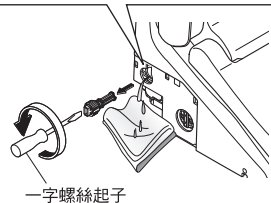
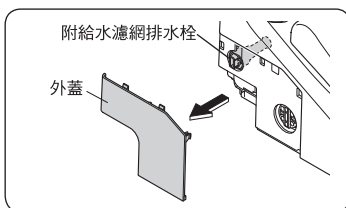

6 安裝附給水濾網排水栓・外蓋

• 押入附給水濾網排水栓，再使用一字螺絲起子確實鎖緊

7 開啟配電盤的斷路器

• 「運轉」指示燈亮燈

8 打開止水栓 (P.13)

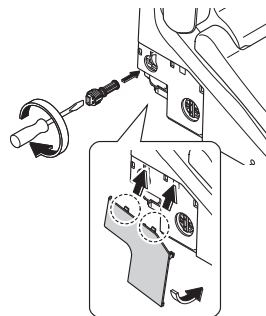

因停水而無法進行馬桶洗淨時

無法使用遙控器操作時

因停水而無法進行馬桶洗淨時

1 使用水桶沖水

2 沖洗過後，若馬桶內水位過低時，請加水至適當水量

• 為防止產生異味



請求

• 停水恢復供水後，請務必進行大洗淨。
(排水管內可能殘留汙物)

無法使用遙控器操作時

■ 遙控器背面電池沒電預告指示燈「」閃爍時，請更換電池。

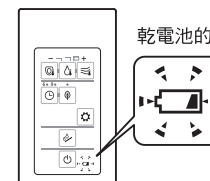

乾電池的更換時期。

■ 電池更換方法

1 關閉配電盤的斷路器

2 將遙控器由掛座上取下

(P.12)

3 打開電池外蓋，更換3號電池(2個)

(P.12)

• 電池沒電預告指示燈不亮燈

4 將遙控器放置於掛座上

5 開啟配電盤的斷路器

「運轉」指示燈亮燈

請求

• 更換電池時，可能解除省電功能等「開」「關」的設定。
請再次進行設定。



疑難排解

預防凍結措施

室外溫度若低於 0 °C 時，請進行預防凍結動作。

請求

- 室外溫度若低於 0 °C 時，請勿啟動省電功能。(可能導致產品破損)
- 為防止周圍溫度降至 0 °C 以下，請提高浴室內的溫度，或進行預防凍結措施。

防凍措施

1 關閉止水栓 (P. 34)

- 停止給水

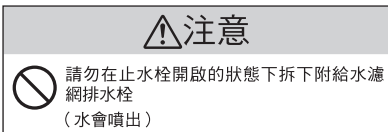

②【僅TCF24410ATW的情況下】 排空給水軟管內的水

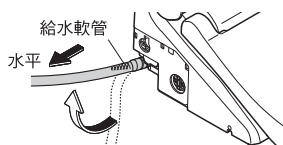

③排水結束後，安裝附給水濾網排水栓·外蓋 • 押入附給水濾網排水栓，並使用一字螺絲起子 確實鎖緊

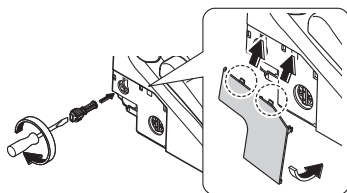

2 排空水箱內的水

- 請操作至水排空為止

3 按下「潔淨噴嘴」按鍵 (排空給水管內壓力)

4 關閉配電盤的斷路器

5 排空水管內的水

- ①取下外蓋·附給水濾網排水栓
• 使用一字螺絲起子鬆開附給水濾網排水栓
並拉出。

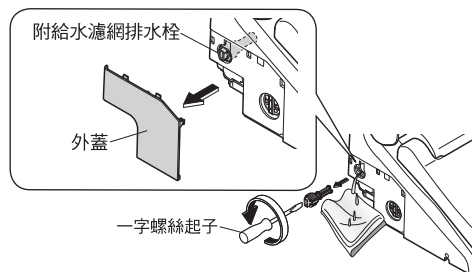

6 開啟配電盤的斷路器 • 「運轉」指示燈亮燈

7 將溫水溫度、便座溫度設定為「高」 (P. 18)

- 為了保溫，作業後，關上便座、便蓋

- 再次使用本產品時
• 務必再次進行通水。(P. 37)

長時間不使用時

別墅廁所等長時間不會使用的場所，請務必進行排水。
(故障或產品水箱內的水腐敗，可能是造成皮膚發炎等的原因)

排水方法

1 排空水箱內的水 (P. 36 步驟 ① ②)

2 按下「潔淨噴嘴」按鍵 (排空給水管內壓力)

3 關閉配電盤的斷路器

4 排空水管內的水 (P. 36 步驟 ⑤) ※ 將水排空後，外蓋暫時不用裝回。

5 鬆開排水栓直到空轉為止 • 由噴嘴附近出水 (水完全排出約需花費 3 分鐘。) ※ 排水栓無法卸下。

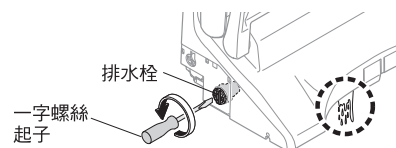

6 以一字螺絲起子確實鎖緊排水栓， 安裝外蓋

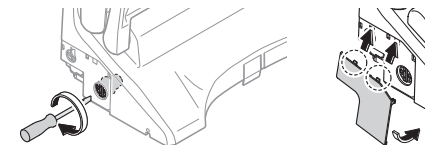

■ 可能出現凍結情形時

- 請在馬桶內(水封)倒入不凍液，避免產生凍結。
(請勿直接將不凍液沖掉。使用前，請回收不凍液，
進行廢棄處分。)

■ 再次使用本產品時

- 務必再次進行通水。(下述)

再次通水方法

1 打開止水栓 • 請確認水管與本體沒有漏水

2 尚未開啟電源時 開啟配電盤的斷路器 • 「運轉」指示燈亮燈

3 由噴嘴出水 ① 按下便座的左側 ② 按下遙控器的[臀部]按鍵，噴嘴就會噴水約2分鐘 • 由噴嘴出水最多約需花費1分鐘。 • 請以紙杯接住水。 ③ 按下遙控器的[停止]按鍵

- 殘留水結凍而無法出水時
• 請提高廁所室內溫度，並使用沾濕熱水的布，溫熱給水軟管和止水栓

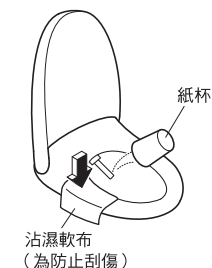

必要時

疑難排解

欲取下使用說明卡時

可依以下步驟取下。

使用說明卡取下方法

- 1 關閉配電盤的斷路器
- 2 將遙控器由掛座上取下
(P.12)
- 3 取下掛座及使用說明卡

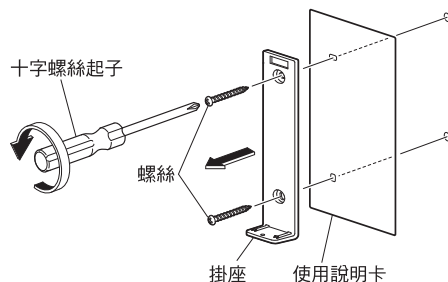

- 4 使用螺絲將掛座安裝於壁面上

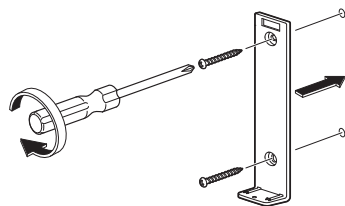

- 5 將遙控器放置於掛座上
- 6 開啟配電盤的斷路器
「運轉」指示燈亮燈

■再次安裝使用說明卡時，請依上述步驟安裝。
(安裝時，請依上述步驟 4 安裝使用說明卡。)

疑似故障時

首先，請先查閱 P. 39-42 的處置方式。
若仍無法解決問題時，請洽詢原購買的安裝公司或販售店，或撥打台灣東陶免付費服務專線 0800-890-250。

注意

! 發生漏水時，請關閉止水栓

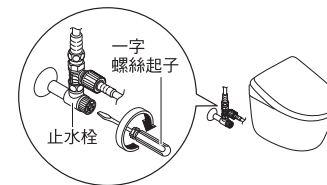

首先，請確認

運轉指示燈是否亮燈？

- 配電盤的斷路器是否在開啟狀態下？
→請確認是否停電、或配電盤斷路器是否在「關」的狀態下？
- 「運轉開/關」設定是否在「關」狀態下？
→請使用遙控器設定為「開」。(P.13 步驟2-2)
- 「運轉」指示燈是否閃爍？
→本體未確實安裝好。
請重新再次安裝。
(P.30, 31)

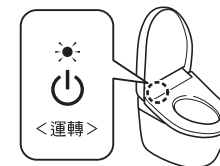

省電指示燈是否亮燈？

- 亮燈時，因省電中 (P. 20, 21)，降低便座溫度，或切斷溫水、便座加熱器。

是否可透過遙控器進行操作？

- 遙控器背面的「」是否閃爍中？
→更換新電池 (P.12, 35)

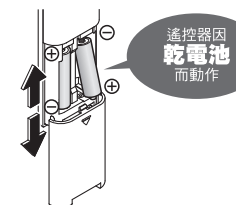

- 遙控器發送部或遙控器接收部是否被覆蓋？
→請清除障礙物或污垢、水滴等

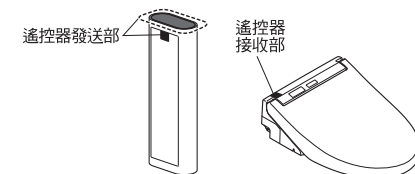

必要時

疑似故障時

臀部洗淨・臀部柔和洗淨・下身洗淨・噴嘴

現象	確認和處置	參照頁數
噴嘴(洗淨水)不伸出	●是否連續就座2小時以上?(為了安全,會變得無法操作。 ☑請暫時起身後,再繼續使用。	—
	●就座時,坐於便座太前端,可能導致無法啟動就座開關。 ☑請盡量靠後方就座。	9
	●是否使用便座・便蓋的保護套、幼兒用便座等物? ☑請取下保護套。 請於每次使用完幼兒用便座或柔軟補高便座後,務必拆下。 	9
	●是否按下「潔淨噴嘴」按鍵? ・按下「潔淨噴嘴」按鍵,會由噴嘴附近出電解除菌水,清洗噴嘴。 ☑噴嘴伸出,進行清潔保養時,請進行「噴嘴清潔」。	33
噴嘴雖然伸出,但不出水/出水水勢弱	●是否停水? ☑請按下「停止」按鍵,等待至恢復供水。	—
	●止水栓是否為關閉狀況? ☑請全開止水栓。	13
	●附給水濾網排水栓是否異物阻塞? ☑請清潔濾網。	34
	●水勢的設定是否過弱?	16
	●排水栓是否鬆開? ☑請確實的鎖緊排水栓。	37
洗淨水不熱	●溫水溫度設定是否為「關」或過低? ●給水溫度或廁所溫度過低時,可能最初的出水溫度也會變低。 ●是否為定時省電中? ・若本體顯示部的「省電」指示燈亮起,「運轉」指示燈熄滅,表示省電功能運作中。 坐到便座後,溫水加熱器就會暫時開啟,約10分鐘就會變溫暖。 ☑定時省電功能若在「開」的狀態下,也可變更為「關」。	18 — 20, 21 23
	●「臀部洗淨」、「臀部柔和洗淨」、「下身洗淨」若連續使用約5分鐘後,會自動停止。 ●就座開關是否感應困難? ☑請盡量靠後方就座。使用中,若突然向上移動或坐於便座過於前端,可能導致就座開關感應不良而中途停止。	— 9
	●噴嘴附近有時會湧出水來,這些水是由於溫水水箱內的水膨脹所溢出。 ●「潔淨噴嘴」指示燈是否閃爍? ☑啟動「潔淨噴嘴」,噴嘴洗淨。	— 14

暖風烘乾

現象	確認和處置	參照頁數
暖風烘乾溫度過低	●烘乾設定溫度是否設定太低?	18
使用中停止	●連續使用約10分鐘後,會自動停止。 ●就座開關是否感應困難? ☑請盡量靠後方就座。使用中,若突然向上移動或坐於便座過於前端,可能導致就座開關感應不良而中途停止。	— 9

便座、便蓋

現象	確認和處置	參照頁數
便座不熱	●便座溫度是否設定為「關」或設定過低?	18
	●是否在省電狀態下? ・本體顯示部「省電」指示燈亮燈,「運轉」指示燈不亮燈時,省電功能運作中。就座後,會暫時啟動便座加熱器,約15分鐘後變熱。 ☑省電功能若在「開」的狀態下,也可變更為「關」。	20, 21 22, 23
	●是否長時間坐在便座上? ・就座起約20分鐘以上,溫度會下降,經過約1小時以上,便座加熱器會變成「關」☑請暫時起身後,再繼續使用。	—
	●便座・便蓋上是否放置物品? ☑便座、便蓋上放置物品時,請將物品拿開。	—
	●是否使用便座・便蓋的保護套? ☑請取下保護套。	9

省電

現象	確認和處置	參照頁數
省電指示燈未亮燈	●是否關閉配電盤的斷路器,或停電? ・省電功能即使設定為「開」,電源開啟後,本體顯示部的「省電」指示燈可能不亮燈。 (為維持設定,24小時內亮燈。)	—
定時省電不動作	●是否更換過遙控器電池? 若更換,「定時省電」可能被解除。 ☑請於欲進行定時省電的時間,再次進行設定。	23
智慧省電不動作	●會花費數日學習使用狀況進行省電,可能根據使用頻率而不太進行省電。 ☑請確認省電的種類。	20, 21

除臭

現象	確認和處置	參照頁數
除臭效果不佳	●「除臭」是否設定為「關」? ☑請設定為「開」。 ●就座後,未聽到運作聲 ☑就座時請盡量靠後方就座。就座後可聽到運作聲 ☑請清潔除臭濾網。	27 — 33
	●是否使用市售的芳香劑或除臭劑? ・可能導致本產品除臭效果降低,並產生異臭。 ☑請取出芳香劑或除臭劑。	—
自動強力除臭不動作	●「自動強力除臭」是否設定為「關」? ☑請設定為「開」。 ●由便座起身,約10秒後運作。	27 —

疑似故障時

潔淨

現象	確認和處置	參照頁數
潔淨噴嘴指示燈沒有亮燈	<ul style="list-style-type: none"> ●「潔淨噴嘴指示燈」若不亮燈時，代表產生「電解除菌水」零件的更換時期已到。請洽詢原購買的安裝公司或販售店，或撥打台灣東陶免付費服務專線 0800-890-250。 	—

其他

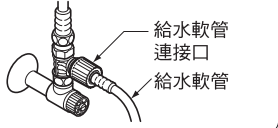
現象	確認和處置	參照頁數	
水管連接部漏水	<p>●連接部的螺帽若鬆脫，請使用活動扳手等牢牢地鎖緊。</p> <p>請勿使用工具鎖緊給水軟管連接口，請以手重新鎖緊。</p>  <p>☒如果仍然無法停止漏水，請關閉止水栓，並洽詢原購買的安裝公司或販售店，或撥打台灣東陶免付費服務專線 0800-890-250。</p>	—	
本體鬆動	<ul style="list-style-type: none"> ●在便座緩衝墊和馬桶之間設置了縫隙，是為了可啟動就座開關。便座稍許下降時，就會啟動就座開關。 ●本體固定螺栓是否鬆脫？ <p>☒拆下本體後，請確實固定安裝板的螺栓。</p>	9 20, 21	
本體發出異音	就座時	<ul style="list-style-type: none"> ●「前噴霧」「開」時，為了準備啟動前噴霧，馬桶內噴灑噴霧發出的聲音。 <p>☒也可變更設定為「關」。</p>	14 26
	使用後，由馬桶起身離開	<ul style="list-style-type: none"> ●「自動強力除臭」「開」時，由便座起身約 60 秒，為了提升除臭吸力會發出聲音。 <p>☒也可變更設定為「關」。</p> <ul style="list-style-type: none"> ●「潔淨噴嘴」「開」時，若使用洗淨功能（臀部洗淨・下身洗淨等），噴嘴伸出，以電解除菌水進行洗淨，所發出的聲音。 <p>☒也可變更設定為「關」。</p>	27 26
	無法使用時（夜間等）	<ul style="list-style-type: none"> ●「潔淨噴嘴」「開」時，若未使用洗淨功能（臀部洗淨、下身洗淨等）經過 8 小時，以電解除菌水清洗噴嘴之後排出製品內部殘水的聲音。 <p>☒也可變更設定為「關」。</p>	26
	就座後，感覺馬桶內有風	<ul style="list-style-type: none"> ●為了讓馬桶不易附著污垢，就座使用時，向馬桶噴灑前噴霧。 <p>噴灑噴霧時，可能會感到有風。</p> <p>☒也可變更設定為「關」。</p>	— 26

售後服務

委託修理前，請先確認「疑似故障時」（P. 39-42）。

- 保證書
 - 本使用手冊附有保證書。請務必確認是否填入「販售店、購買日期」等，並請詳細閱讀保證書內容後，妥善保存。
 - 保證期間由購買日期起1年內。
- 補修用零件的最低保留期限
 - 產品補修用零件最低保留期限為，製造中止後6年。所謂的補修用零件，為維持產品功能所需要的零件。
- 保證期間委託維修時
 - 請再次詳細閱讀說明書進行確認，若有異常時，請洽詢原購買的販售店。
 - 委託維修時，請務必提出保證書。

需要聯繫的內容

- 住址、姓名、電話號碼
- 產品名稱、型號 (TCF...) ☒ 請確認便蓋裡面。
- 購買日期 ☒ 請確認保證書。
- 希望到府維修日期

- 保證期過後委託維修時
 - 請洽詢原購買的販售店。經由修理可以維持產品功能的情況下，會依所要求的修理狀況進行收費。
- 定期檢查 (收費)
 - 為了讓您能安心且長期使用產品，請於購買日起3年後，建議進行定期檢查。
 - 請洽詢原購買的販售店。
- 遷居時
 - 遷居時，請委託附近的販售店。
- 台灣東陶免付費服務專線
0800-890-250

產品規格

項目		TCF24460ATW TCF24410ATW	
額定電源		交流110 V 60 Hz	
額定消耗電力		380 W	
最大消耗電力 ^{※1}		480 W	
溫水加熱方式		儲溫水式	
電源線長度		1.2 m	
防水保護等級		IPX4	
洗淨裝置	出水量	臀部洗淨	約0.27-0.43 L/min (水壓0.2 MPa時)
		臀部柔和洗淨	約0.27-0.43 L/min (水壓0.2 MPa時)
		下身洗淨	約0.29-0.43 L/min (水壓0.2 MPa時)
	出水溫度	溫度調整範圍: 關、約35-40 °C	
	水箱容量	約0.49 L	
	加熱器能力	303 W	
安全裝置		溫度保險絲、防止空燒浮動開關	
防止逆流裝置		真空斷路器、逆止閥	
溫熱便座	表面溫度	溫度調整範圍: 關、約28-36 °C (智慧省電時: 約26 °C)	
	加熱器能力	59 W	
	安全裝置	溫度保險絲	
除臭裝置	方式	0.除臭	
	風量	標準模式: 約0.09 m ³ /min、強力模式: 約0.16 m ³ /min	
	消耗電力	標準模式: 約1.7 W、強力模式: 約5.3 W	
暖風烘乾裝置	暖風溫度 ^{※2}	溫度調整範圍: 約37-55 °C	
	風量	約0.25 m ³ /min	
	加熱器能力	220 W	
	安全裝置	溫度保險絲	
給水壓力		最低必要水壓: 0.05 MPa (流動時)、最高水壓: 0.75 MPa (靜止時)	
給水溫度		0-35 °C	
周圍使用溫度		0-40 °C	
產品尺寸		寬度383 × 深度530 × 高度147 mm	
產品質量		約5 kg	

※1 溫水、便座加熱時的最大消耗電力。

※2 根據敝公司規定且測量出的溫風吹出口附近的溫度

■抗 菌 (※抗菌力在細菌不直接接觸抗菌加工產品表面時，無法發揮功效。)

抗菌效果	可抑制產品表面上細菌的繁殖。在 JNLA 認定試驗所實施該 JIS Z 2801 抗菌性試驗方法的試驗，其結果符合 JIS Z 2801 規定的抗菌效果。該試驗效果並不說明還具有防止感染、防汗、防霉、除臭、防滑等輔助性效果。
抗菌加工部位	溫熱便座、便蓋、噴嘴、遙控器 (表面貼膜、按鍵)

抗菌劑種類	無機系
抗菌性能持續性	符合 (社) 日本建材、住宅設備產業協會的標準
安全性	符合 (社) 日本建材、住宅設備產業協會的標準
禁止事項	請勿使用酸性、鹼性清潔劑。
使用注意事項	為了能更有效的發揮抗菌功能，應當保產品表面清潔。

●廢棄本產品時，請依所處地區的處理方式進行廢棄。

限用物質含有情況 (RoHS) 網址

https://www.twoto.com.tw/upload/T0_CertificateData/CD_Pic/607.jpg

更換零件

●規格可能未事先預告就進行變更。

更換零件

■ 附給水濾網排水栓 (P.34)

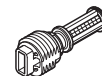

■ 便蓋緩衝墊 (P.10)



■ 便座緩衝墊 (P.11)



■ 除臭濾網 (P.33)

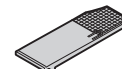

● 購買零件時，請洽詢原購買的安裝公司或販售店，或撥打台灣東陶免付費服務專線0800-890-250。

定期檢查

因為產品長期使用下，多少會產生劣化（數年劣化），恐怕會產生安全上的故障。
為防止因數年劣化產生的重大事故（火災、觸電、燙傷、受傷、漏水等），並使產品能更長期、安全、舒適的使用，請顧客每年進行 1 次以上的定期檢查。

本體

- 是否出現龜裂・缺口・鬆動搖晃・變色？
- 是否異常變熱或發出異音・異臭？
- 是否漏水？
- 是否正常運作？

遙控器

- 電池是否破裂・漏液？

便蓋

- 是否出現龜裂・缺口・鬆動搖晃・變色？
- 是否正常運作？

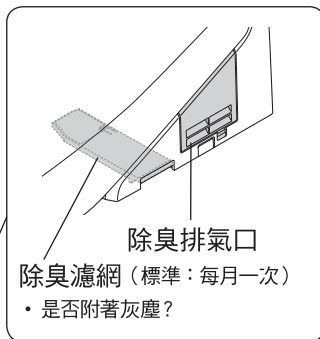

便座

- 是否出現龜裂・缺口・鬆動搖晃・變色？
- 是否異常變熱或發出異音・異臭？
- 是否正常運作？
- 便座緩衝墊是否鬆脫？

電源插頭

(標準：每月一次)

- 是否附著灰塵？
- 是否異常變熱或發出異音・異臭？

止水栓

- 是否漏水？
- 是否損傷・夾入・壓壞・彎曲？

給水軟管

- 是否碰觸到電源插頭？
- 是否損傷・夾入・壓壞・彎曲？
- 是否漏水？

電源線

- 是否損傷・夾入・壓壞・彎曲？
- 是否異常變熱・或發出異音・異臭？

檢查部位	實施日 (年・月・日)		
本體	/ /	/ /	/ /
遙控器	/ /	/ /	/ /
電源插頭	/ /	/ /	/ /
電源線	/ /	/ /	/ /
止水栓	/ /	/ /	/ /

檢查部位	實施日 (年・月・日)		
給水軟管	/ /	/ /	/ /
便蓋	/ /	/ /	/ /
除臭濾網	/ /	/ /	/ /
除臭排氣口	/ /	/ /	/ /
便座	/ /	/ /	/ /