

# 重大事故防範呼籲

## 溫水洗淨便座乃是電氣產品。

產品故障未經修理卻繼續使用，或是長年使用產品，恐將導致電子、電氣零件劣化，引發煙霧、火災。

### 溫水洗淨便座安全使用須知

#### 建議定期進行檢查。

•若目前產品已使用很長的一段期間，建議考慮更換新品。



如果發現產品異狀，請應立即停止使用並洽詢原購買的安裝公司或販售店，或撥打台灣東陶免付費服務專線

**0800-890-250。**

(本產品故障可能引起火災、觸電、室內進水。)

•請立即切斷電源並關閉止水栓。

### 馬桶水封的確保

1. 馬桶水封作用避免排污管內的空氣(沼氣)入侵。  
(含有硫化氫等惡臭成分的髒污氣體)
2. 馬桶安裝後放置未使用時，水封在儲水的狀態下長時間放置  
馬桶內的水分蒸發，產生水封破壞現象。  
(水封內的水蒸發，就會和排污管連通，發生沼氣進入情形)

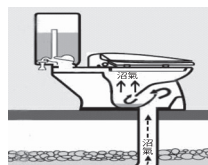
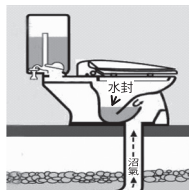

3. 水封內的水減少時，會產生以下的情形。

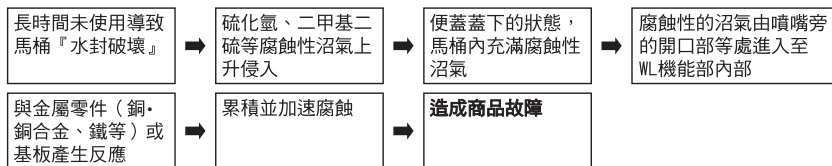

# TOTO

## 溫水洗淨便座

### washLÉT

TCF23460ATW  
TCF23410ATW  
TCF23360ATW  
TCF23310ATW

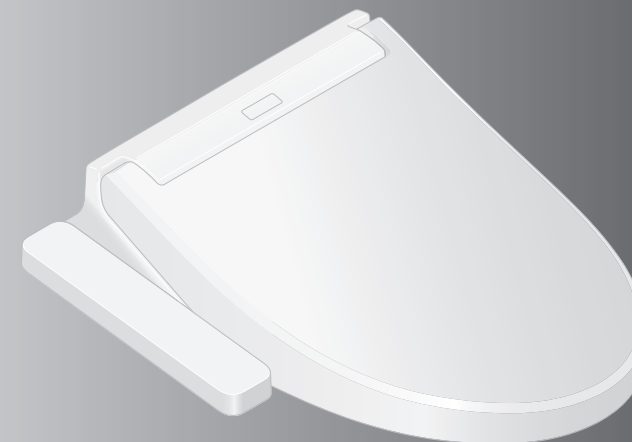

- 感謝您選購本產品。  
請詳細閱讀本使用說明書後，正確地使用。
- 本使用說明書，請務必妥善保存。並於使用前詳細閱讀全文。

台灣東陶股份有限公司

台北市松仁路101號3樓 0800-890-250

2021.8.23  
D07881

根據您所使用的機型，所能使用的功能可能也會有所差異。

請先確認您所使用的機型名稱，並於確認欄中打勾。



功能	使用的產品編號	型號		參照頁數	
		TCF23460ATW TCF23410ATW	TCF23360ATW TCF23310ATW		
基本功能	洗淨功能	臀部洗淨		15	
		臀部柔和洗淨	●		
		下身洗淨	●		
	變更洗淨方法	洗淨位置調整			16、17
		水勢調整	●		
		震動洗淨	●		
烘乾	暖風烘乾	●	—		
變更溫度	溫度調整	●	●		
潔淨功能	去除異味	除臭	●	14	
	利用電解除菌水保持清潔	潔淨噴嘴	●		
	使髒汙難以附著	前噴霧	●		
便利功能	溫熱便座	溫熱便座	●	—	
	省電功能	智慧省電	●		
		定時省電	●		
清潔保養	本體單鍵裝卸			28、29	
	便蓋裝卸	●	●	27	
	噴嘴清潔			30	
	抗菌			40	

# 保持清潔 潔淨廁所



自動啟動潔淨功能  
(詳細內容請翻閱 P.14)

	就座	起身
去除馬桶內的異味	除臭 ※1	自動強力除臭 ※1
向馬桶內噴灑噴霧，使汙垢不易附著	前噴霧	
使用電解除菌水洗淨噴嘴		潔淨噴嘴

※1 僅適用於有「除臭」功能的場合

## 目次

安全注意事項	4	前言
使用注意事項	9	
各部位名稱	10	
準備	12	

基本使用方法	14	使用方法
●自動功能的作用	14	
除臭、潔淨噴嘴、前噴霧		
●使用本體操作部	15	
溫度調整(便座、溫水、烘乾)	16	
省電功能	18	
各種使用方法	22	
●設定一覽表	22	
●自動功能	24	

清潔保養	26	清潔保養
●本體	26	
●本體與便蓋的縫隙	27	
●本體與馬桶的縫隙	28	
●除臭濾網	30	
●噴嘴	30	
●噴嘴清潔		
●附給水濾網排水栓	31	



疑難排解	32	必要時
●因停水而無法進行馬桶洗淨時	32	
●預防凍結措施	33	
●長時間不使用時	34	
疑似故障時	35	
售後服務	39	
產品規格	40	
更換零件	41	
定期檢查	42	
保證書	43	
重大事故防範呼籲	封底	





# 安全注意事項

以下各注意事項是有關安全重要內容，請務必遵守，並正確地使用。



## 標示與意義

 <b>警告</b>	可能導致人員死亡或重傷。
 <b>注意</b>	可能導致人員受傷或財物損失。

以下列圖示表示產品使用時應遵守的重要注意事項。

圖示	意義
	絕對「禁止」的行為。
	務必執行的「強制」內容。

- 由於此機器屬於等級 I，故需要進行接地作業。
- 輸出插頭請放置於易於拿取的場所。
- 此商品並非給身體、感官或精神能力不足(包含幼童)或缺乏經驗與知識的人所使用，但若有對安全負責的人對上述使用者進行監督，並給予指示時除外。必須監督孩童避免玩耍機器。
- 請使用附屬於此商品的新軟管，舊軟管請勿再次重複使用。

 <b>警告</b>							
	<p>請勿以濕手插拔電源插頭</p> <ul style="list-style-type: none"><li>•可能導致觸電。</li></ul> <p>本體和電源插頭不可沾到水或熱水、清潔劑</p> <ul style="list-style-type: none"><li>•可能導致火災、觸電、發熱、短路。</li><li>•可能因產品破裂，導致受傷或室內浸水。</li></ul> <p>絕對禁止自行分解、修理、改造</p> <ul style="list-style-type: none"><li>•可能導致火災、觸電、發熱、短路等故障。</li></ul> <p>請勿安裝在車輛、船舶等移動體上</p> <ul style="list-style-type: none"><li>•可能導致火災、觸電、短路、故障等。</li><li>•可能導致便座、便蓋、本體等鬆脫掉落造成受傷。</li></ul> <p>請勿於故障狀態下繼續使用產品</p> <ul style="list-style-type: none"><li>•出現故障等異常時，請務必關閉電源，將電源插頭由插座上取下，或關閉配電盤的斷路器等。請關閉止水栓停止出水。</li></ul> <p>何謂故障…</p> <table border="0"><tr><td>- 配管或本體漏水</td><td>- 產品開始冒煙</td></tr><tr><td>- 產品龜裂或破損</td><td>- 產品異常發熱</td></tr><tr><td>- 發出異音或異味</td><td>- 便座緩衝墊脫落</td></tr></table> <ul style="list-style-type: none"><li>•故障狀態下仍然繼續使用時，可能導致火災、觸電、發熱、短路、受傷或室內浸水。</li></ul>	- 配管或本體漏水	- 產品開始冒煙	- 產品龜裂或破損	- 產品異常發熱	- 發出異音或異味	- 便座緩衝墊脫落
- 配管或本體漏水	- 產品開始冒煙						
- 產品龜裂或破損	- 產品異常發熱						
- 發出異音或異味	- 便座緩衝墊脫落						

## 警告

除符合使用地區法規的飲用水外，其餘請勿使用。  
也不可使用海水及再生水。

- 可能導致皮膚發炎等症狀，或造成故障。

打雷時，不可觸碰電源插頭

- 可能導致觸電。

請勿讓給水軟管碰觸到電源插頭・插座

- 可能因結露水等，導致火災、觸電、發熱、短路。

請勿損壞電源線・電源插頭

請勿摔打、拉扯、扭轉、強行彎曲、損傷、加工、加熱、上置重物、捆紮、夾入電源線

- 破損狀態下若繼續使用，可能導致火災、觸電、發熱、短路。

禁止使用鬆動、故障的插座

- 可能導致火災或短路。

禁止使用超出插座、配線器具額定電流的使用方法

- 使用分源插座等使額定電流超出負荷時，可能因發熱導致火災。

禁止使用指定以外的電源

交流110 V・60 Hz

- 可能導致火災或發熱。



請勿將手指或物品放入暖風出風口<sup>※1</sup>

請勿將物品置於出風口、或使用衣服覆蓋住

- 可能導致燙傷、觸電、故障。

禁止香菸等火源靠近

- 可能導致火災。

請勿長時間坐於便座上

- 可能導致低溫燙傷。

為防止低溫燙傷，下述使用者使用時，請周圍的人幫忙將便座的溫度調整至「關」，烘乾的溫度<sup>※1</sup>調整為「低」。

- 兒童、老人等，無法自行調整至適溫者

- 病患、行動不便等，無法自行控制者

- 服用助眠藥物者(如安眠藥、感冒藥)、酒醉、重度疲勞等，容易入睡者

※1 僅適用於有「暖風烘乾」功能的場合

# 安全注意事項 (續)

## 警告

由於本產品為電器產品，請勿設置於容易潑到水，或易使產品表面產生水滴等濕氣較重的場所。若使用於浴室內，請設置通風扇或通風口，讓浴室內保持空氣流通的狀態

- 可能導致火災或觸電。

產品請務必連接冷水進水部

- 可能導致燙傷或機器故障。

請確認是否適當的安裝接地線

- 若未進行接地作業，發生故障或漏電時，可能導致觸電。  
接地作業，請使用100 Ω以下，直徑1.6 mm以上的銅線。
- 若未進行接地作業，請委託施工業者進行。

請確認是否正確安裝有接地線的插座(3P用)

- 若使用未進行接地作業的插座，發生故障或短路時，有可能導致觸電。

電源插頭請務必確實插入插座

- 可能導致火災、發熱、短路。

請確認電源插頭是否以矽利康進行防水作業

- 若未進行防水作業可能導致火災或觸電。  
※若未進行防水作業，請委託施工業者進行。

取下電源插頭時，務必握著插頭本體拔除

請勿拉拔電線取下插頭

- 拉扯電線，可能造成損傷，導致火災或發熱。

萬一，電源線破損時，為避免危險，請務必聯絡代理店或台灣東陶免費付費服務專線進行更換

清潔保養或檢查時，請務必關閉配電盤的斷路器

- 可能導致觸電或故障。

拆下本體時，請務必關閉配電盤的斷路器

- 可能導致火災或觸電。

依據關於女性的初探性研究，過度使用連續噴霧可能造成女性的私處黏膜乾燥、良性微生物減少。此項研究雖然尚未被證實，但出現上述狀況時，請向醫療機關諮詢。

特別是，因生病或接受化學醫療，或其他醫學狀態下導致免疫缺乏疾病的病患，在使用本商品前，請向醫療機構諮詢。

## 注意

本體鬆動的狀態下請勿使用

- 可能因本體鬆脫掉落，導致受傷。

請勿觸摸破損部位

- 可能導致觸電或受傷。請盡早更換。

禁止施加重力或撞擊產品，禁止踏、站於便座、便蓋或本體上，或上置重物

- 可能因破裂、本體鬆脫，導致掉落或受傷。
- 可能因產品破損，導致受傷或室內浸水。

請勿僅握拿便座、便蓋，將產品拿起

上置物品的狀態下，請勿打開便座或便蓋

- 可能因本體鬆脫掉落，導致受傷。

塑膠部分(本體等)。給水軟管進行清潔保養時，請使用稀釋過的廚房用中性清潔劑，請勿使用下列清潔用品

廁所用清潔劑、家用清潔劑、揮發油、稀釋劑、去汙粉及尼龍刷等

- 可能導致塑膠磨損、破損，造成受傷或故障。
- 可能損壞給水軟管，造成漏水。

為了預防突然漏水，止水栓打開狀態下，請勿拆卸附給水濾網排水栓

- 水會噴出。(請參照P.31附給水濾網排水栓的清潔內容)

禁止折彎、擠壓，或使用小刀等損傷給水軟管

- 可能導致漏水。

請勿將非本產品附屬的固定板安裝到本體

- 可能導致損傷。

機體不可使用膠黏劑為固定方式，因膠黏劑不視為可靠的固定方式



# 安全注意事項 (續)

## ⚠ 注意

發生漏水情形時，請關閉止水栓停止給水

室外溫度若降至0 °C以下時，請進行因凍結造成配管或軟管破損的預防作業

- 給水配管如果凍結可能導致本體或配管損壞，造成漏水。
- 寒冷時期產生凍結情形，為保護配管及軟管，請調整室內溫度。
- 請進行排水作業。

長時間不使用產品時，請關閉止水栓，排空本體，給水軟管內的水後，關閉配電盤的斷路器

- 再次使用時，請重新通水後再使用。  
變質的殘餘剩水可能會導致皮膚發炎等症狀。(請參照P.34再次通水方法的內容)
- 插著電源的狀態下長久放置，可能導致火災或發熱。

安裝附給水濾網排水栓時，請確認是否確實鎖緊在正確位置

- 未確實鎖緊時，可能導致漏水。

將本體確實地卡入固定板上

- 直到聽到「喀擦」聲為止，然後稍向前方拉一下，確認產品不會脫離。
- 可能因本體鬆脫掉落，導致受傷。

# 使用注意事項

## ■ 為了防範錯誤啟動

< 關於就座開關 >

- 就座後，啟動就座開關，即可使用各種功能。  
(就座開關啟動時，會發出「喀噠」的聲音。)

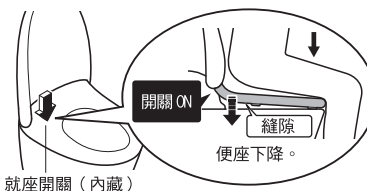

- 請儘量靠後方坐上便座。
  - 就座時，坐於便座太前端，可能導致無法啟動就座開關。



### 告知

- 體重大輕的兒童使用時，可能發生就座開關難以啟動的情況。
- 便座為上下動作的構造，便座緩衝墊與馬桶之間設置縫隙。

## ■ 為防範損傷或破損

- 本體等塑膠部位，請以沾濕軟布，確實擦乾後，進行擦拭。

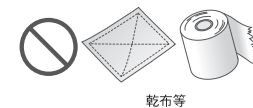

- 請勿靠於便蓋上



## ■ 為防範錯誤啟動及故障

- 遇到可能打雷的情況時，請事先關閉配電盤的斷路器
- 請勿使用便座、便蓋保護套  
(可能導致就座開關無法正常感應及便座、便蓋無法正常開關)
- 請勿讓尿液滴到本體或便座、噴嘴  
(可能造成故障或變色)
- 請勿過度施力於主體操作部的操作面
- 使用廁所用清潔劑清潔馬桶時，請於3分鐘內清潔乾淨後，將便座、便蓋在掀開狀態下放置  
(清潔劑的蒸發氣體進入本體內，可能導致故障)
  - 請將殘留在馬桶上的清潔劑確實擦拭乾淨
- 便蓋拆下的狀態下，請勿使用
- 請勿直接曝曬在陽光下  
(可能導致變色和溫熱便座的溫度不均，造成主體操作部動作不良，或因為溫度變化而使 WASHLET 做出錯誤動作)
- 使用收音機等器材時，請勿靠近本體  
(可能導致收音機出現雜音)
- 若使用幼兒用輔助便座、柔軟的增高便座等物時，使用後請取下  
(安裝的狀態下繼續使用，可能導致部份功能無法使用)
- 請勿將物品放置於便座、便蓋上方，或以手按下  
(若啟動就座開關，或觸碰到本體操作部的按鈕，會由噴嘴出水，導致地面濕)



### 1. 開啟電源

**1** 開啟配電盤的斷路器  
• 噴嘴伸出後收回

**2** 確認「運轉」指示燈亮燈  
• 若未亮燈，請按下

 運轉 約 3 秒以上

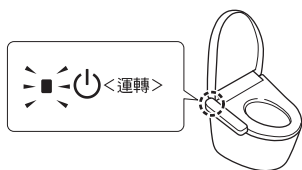

### 2. 打開止水栓

**1** 全開止水栓

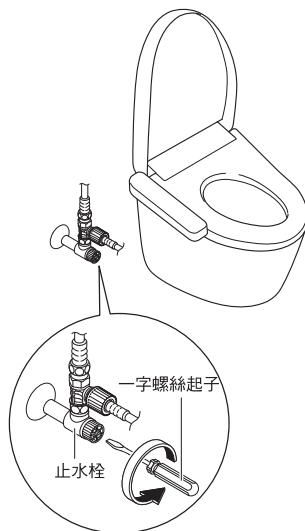

# 基本使用方法

## 自動功能的作用

日常中，自動使用電解除菌水使噴嘴和馬桶更加乾淨。

靠近



就座



起身※1



0 (秒) 10 25

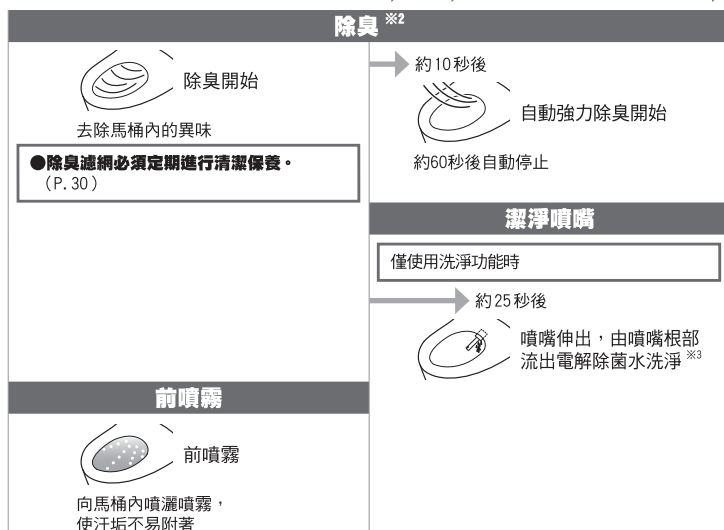

上述為初期設定動作。  
●亦可變更設定使用。  
☒「各種使用方法」(P. 22 - P. 25)

### 何謂電解除菌水

使用由自來水所含有的氯化物離子轉化成次氯酸的水，廣泛地運用在食材和餐具、奶瓶等的沖洗、消毒等。

- 若使用井水可能無法獲得充分除菌效果。(氯化物離子較少)
- 「電解除菌水」雖具抑制污垢的效果，但並非不需進行清潔打掃。
- 會依使用環境或條件，效果和持續時間可能有所差異。

也可按下本體操作部的按鍵，使用電解除菌水。

■噴嘴

按下 潔淨噴嘴

(噴嘴洗淨後，由噴嘴附近出水。)

●噴嘴伸出，進行清潔保養時 ☒「噴嘴清潔」(P. 30)

### 潔淨噴嘴

潔淨噴嘴中



## 使用本體操作部

洗淨

「臀部洗淨」  
·清洗臀部。

「臀部柔和洗淨」  
·以柔和水流包覆臀部。

「震動洗淨」

- 使用時再次按下，噴嘴會前後移動，洗淨範圍更廣。

烘乾

「下身洗淨」  
·女性專用的護理洗淨。

「暖風烘乾」※2  
·烘乾臀部。

停止

「停止」  
·停止使用中的功能。

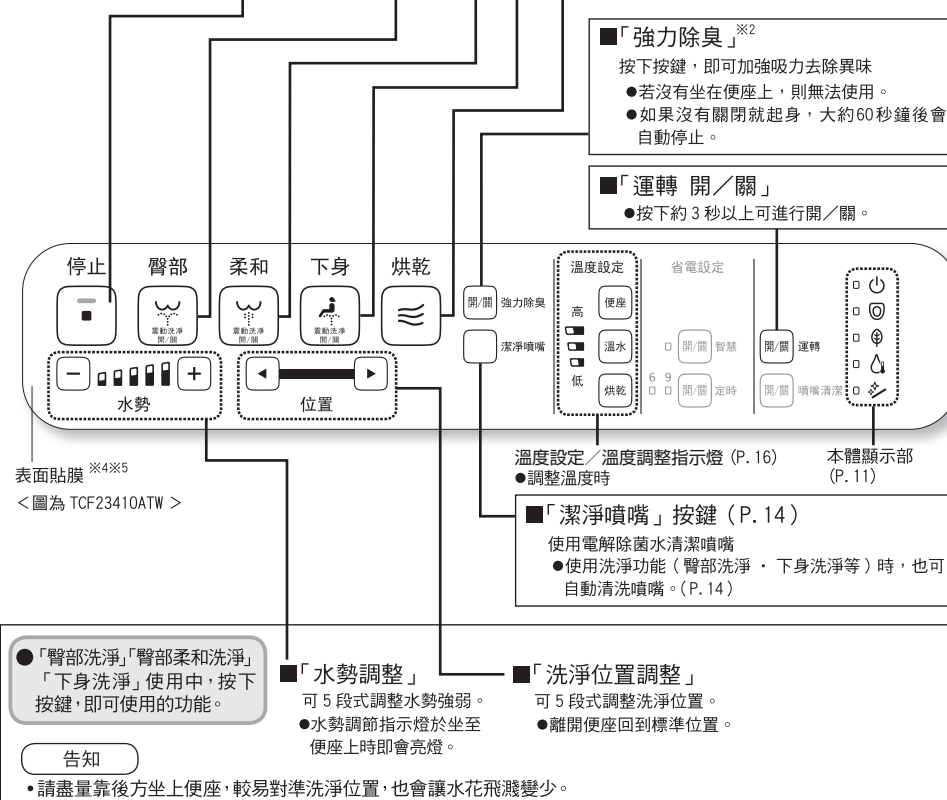

※4 依機種而定，按鍵的位置可能有所不同。

※5 表面貼膜、按鍵皆有「抗菌」效果。

### 事先告知

- 有時噴嘴附近會流出水來，但這是由於溫水水箱內的水膨脹所造成，並非異常。
- 溫水水箱為儲溫水式，所以若連續使用，水溫可能降低。

# 溫度調整

便座，溫水，烘乾 ※1

由高溫至低溫可 3 段式調整，並可設定為「關」。

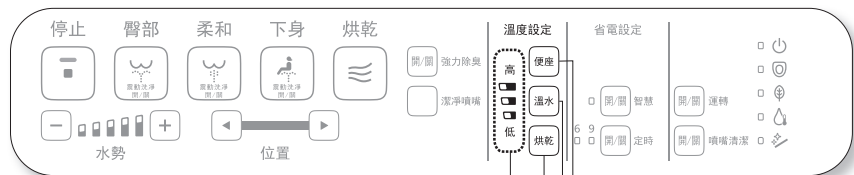

<圖為 TCF23410ATW >

顯示按下按鍵的溫度等級

便座溫度按鍵 (欲調整便座溫度時)

溫水溫度按鍵 (欲調整溫水溫度時)

烘乾溫度按鍵 ※1 (欲調整烘乾溫度時)

設定便座溫度、溫水溫度時

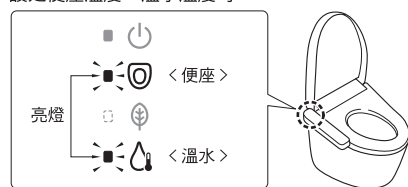

便座溫度、溫水溫度設定為「關」時



使用方法

## 調整溫度

- 1 選擇並按下欲設定溫度的按鍵 **便座**，**溫水**，**烘乾** ※1  
 ·顯示現在溫度的等級

- 2 利用步驟 1 選擇的按鍵  
 反覆按下至喜好的溫度等級

每按下一次即切換設定

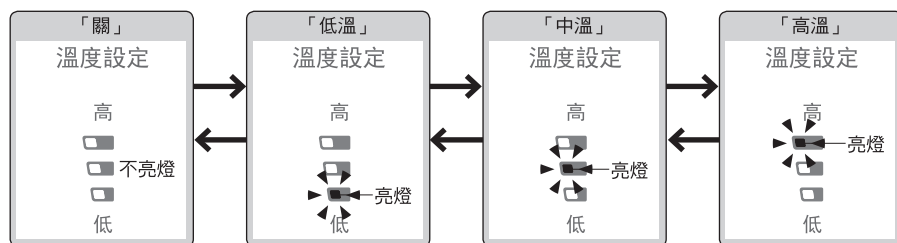

烘乾 ※1 沒有「關」的設定。

溫度調整指示燈，若持續約 10 秒鐘以上未按下按鍵，會保留已記憶的設定並熄燈。  
 設定中，若溫度調整指示燈熄燈，請由步驟 1 重新設定。

<設定完成>

## 便座、溫水溫度設定為「關」時 ●烘乾 ※1 沒有「關」的設定。

- 1 選擇並按下欲「關閉」溫度的按鍵 **便座**，**溫水**  
 ·顯示現在溫度的等級

- 2 利用步驟 1 選擇的按鍵  
 反覆按下直到溫度等級至「關」為止

每按下一次即切換設定

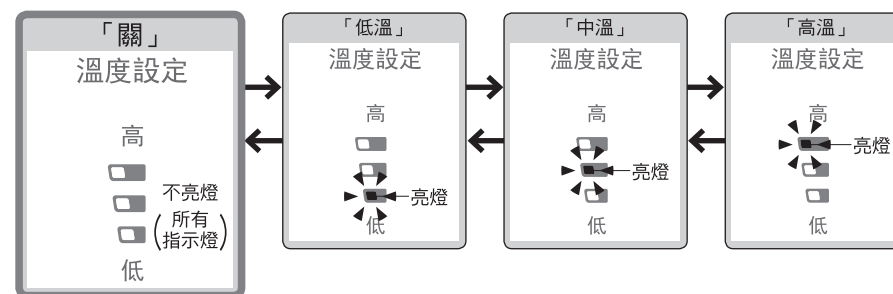

<設定完成>

※1 TCF23360ATW、TCF23310ATW以外

●溫度調整了，但便座和溫水還是沒有升高溫度時→省電功能是否設定在「開」的狀態下？(P. 18, 19)



# 省電功能

## 種類

省電功能有 " 智慧省電 " 與 " 定時省電 " 2 種類。  
降低便座或溫水溫度 ( 或 " 關 " ) 進行省電。

	產品自動進行省電	只在決定的時段進行省電 ( 6 小時, 9 小時 )	想要徹底省電
	<b>智慧省電</b>	<b>定時省電</b>	<b>定時省電 + 智慧省電</b>
	產品找到不常使用的時段, 自動降低便座的溫度。 ● 找出不常使用的時段, 約需花費 10 天的時間。	一旦進行設定, 每天會於此時段, 自動關閉便座及溫水加熱器。	同時設定 " 定時省電 " 和 " 智慧省電 ", 即使不在 " 定時省電 " 時段, 也會啟動 " 智慧省電 "。
<b>進行省電時</b>			
■ 本體顯示部			
■ 便座加熱器			
■ 溫水加熱器			
<b>例</b>	<p>由 PM9:00 至 AM6:00 不常使用的場合</p>	<p>由 AM8:00 至 PM5:00 設定的場合</p>	<p>" 定時省電 " 與 " 智慧省電 " 同時進行的場合</p>

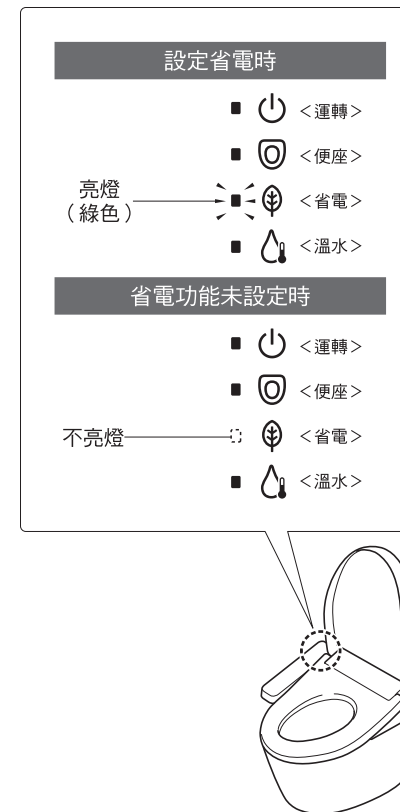

● 啟動省電模式時 ( 便座加熱器 " 低溫 " 或是 " 關 "、溫水加熱器 " 關 " ), 坐上便座後, 便座仍會暫時有溫熱感。  
( 便座約 15 分鐘後, 溫水約 10 分鐘後, 達到設定溫度。 )  
( 本體顯示部恢復至設定省電時的指示燈狀態 )

- ※1 P. 16, 17 已設定的便座溫度。
- ※2 便座加熱器在 " 低溫 " 的時段。  
溫水加熱器為 " 設定溫度 "。
- ※3 便座加熱器、溫水加熱器呈現 " 關 " 的時段。

# 省電功能

## 設定方法



<圖為 TCF23410ATW >

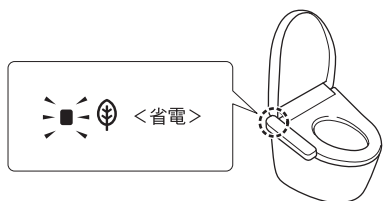

若設定省電，「省電」指示燈亮燈（綠色）。

### 智慧省電

1 按下  開/關 智慧

每按下一次即切換設定

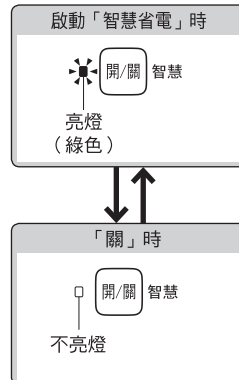

<設定完成>

### 定時省電

●請在欲開始進行定時省電的時段進行設定。  
例：凌晨 1 點至 7 點（6 小時）進行省電

1 凌晨 1 點時  
按下  開/關 定時

·反覆按下至「6」指示燈亮起為止。

每按下一次即切換設定

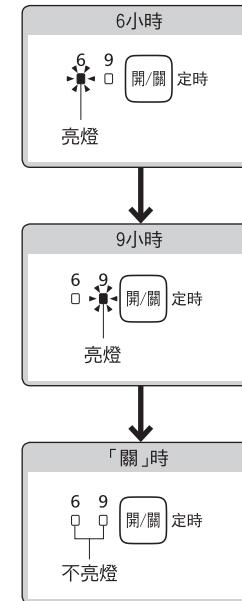

<設定完成>

# 各種使用方法

## 設定一覽表

設定種類		可變更設定 粗體字為「初始設定」
自動功能	潔淨噴嘴	開／關
	前噴霧	開／關
	除臭	開／關
	自動強力除臭	開／關

設定內容	可設定機種	設定方法 參照頁數
<ul style="list-style-type: none"> <li>自動洗淨噴嘴 使用 / 不使用</li> </ul>	所有機種	P. 24
<ul style="list-style-type: none"> <li>馬桶內自動噴灑噴霧 噴灑 / 不噴灑</li> </ul>		
<ul style="list-style-type: none"> <li>就座後自動進行除臭 使用 / 不使用</li> </ul>	TCF23460ATW TCF23410ATW	P. 25
<ul style="list-style-type: none"> <li>由馬桶起身後，自動進行強力除臭 使用 / 不使用</li> </ul>		

### 首先確認

<圖為 TCF23410ATW >

### 用於設定的按鈕

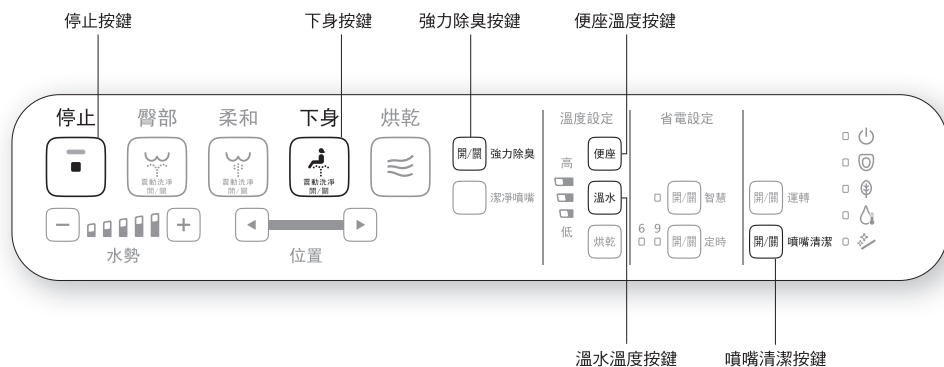

### 設定時的指示燈顯示

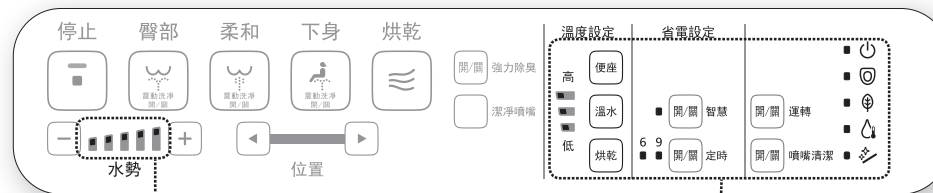

【按「停止」按鈕約10秒以上的情況下】  
本體操作部的指示燈全部閃爍※1

※1 設定中，約 60 秒內若未按下下個按鍵，閃爍會消失。  
若設定未完成，請由步驟 1 重新設定。

# 各種使用方法

## 自動功能

### 潔淨

自動洗淨噴嘴  
使用/不使用  
**潔淨噴嘴**※1

馬桶內自動噴灑噴霧  
噴灑/不噴灑  
**前噴霧**

1

停止



按下(約10秒)直到本體操作部的指示燈全部閃爍

2

下身



和 溫水

同時按下

每按下一次即切換設定

自動洗淨噴嘴

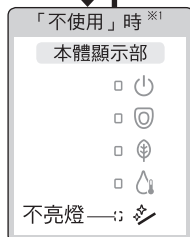

2

下身



和 開/關 噴嘴清潔

同時按下

每按下一次即切換設定

馬桶內自動噴灑噴霧

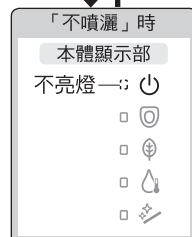
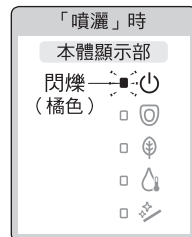

3

停止



<設定完成>

### 潔淨

就座後自動進行除臭  
使用/不使用  
**除臭**

由馬桶起身後，自動進行強力除臭  
使用/不使用  
**自動強力除臭**

1

停止



按下(約10秒)直到本體操作部的指示燈全部閃爍

2

按下 便座

每按下一次即切換設定

就座後自動進行除臭

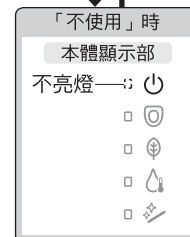
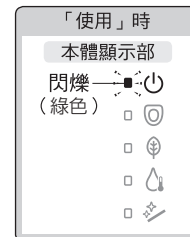

2

按下 開/關 強力除臭

每按下一次即切換設定

起身後自動進行強力除臭

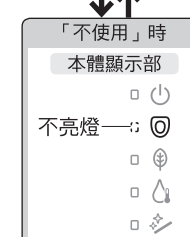
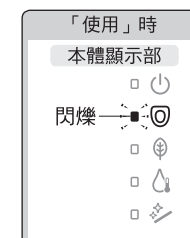

3

停止



<設定完成>

※1 將潔淨噴嘴設定成「關」之後，潔淨噴嘴指示燈會熄燈。

# 清潔保養

## 本體

### 警告

進行清潔保養或檢查時，請務必關閉配電盤的斷路器  
(可能導致觸電或錯誤動作等故障)

進行清潔保養時，為了安全起見，請關閉配電盤的斷路器。 ※1 ※2



塑膠零件，請勿使用乾布或衛生紙擦拭。  
(可能導致刮傷)

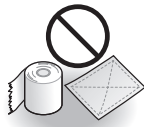

- ※1 使用「噴嘴清潔」時除外。
- ※2 關閉配電盤的斷路器，定時省電的設定會解除。請再次進行設定。(P. 21) (原本設定的時間的「定時省電」指示燈會閃爍告知。)

### 本體 (日常)



沾濕軟布  
衛生紙  
乾布  
尼龍刷  
(可能導致刮傷)

- 1 關閉配電盤的斷路器
- 2 用水沾濕的軟布，擰乾後擦拭

■ 髒汙情況嚴重時  
請以軟布沾取稀釋後的廚房用中性清潔劑  
接著再以清水擦拭



- 3 開啟配電盤的斷路器  
「運轉」指示燈亮燈

#### 請求

- 本體屬電器產品。請注意，請勿讓水滲入產品內部、或讓清潔劑殘留在本體和馬桶之間的縫隙。  
(可能損傷塑膠部位，或造成故障)
- 使用廁所清潔劑清潔馬桶時，請於3分鐘內清潔乾淨，並將便座、便蓋掀起狀態下放置。  
請將殘留於馬桶上的清潔劑擦拭乾淨。  
(清潔劑的蒸發氣體進入本體內，可能導致故障)
- 請勿過度施力按壓、拉拔噴嘴周圍或外蓋。  
(可能導致破損或故障)
- 便座背面或便座緩衝墊等，也請使用水沾濕軟布，擰乾後擦拭乾淨。  
(可能因污垢附着等導致變色)

## 本體與便蓋的縫隙

### 本體與便蓋的縫隙 (標準：每月一次)

拆下便蓋，讓各個角落皆可進行清潔保養。

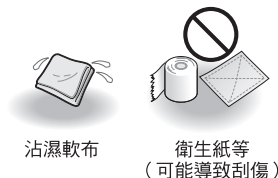

- 1 關閉配電盤的斷路器
- 2 拆下便蓋  
將便蓋稍往前傾斜  
A: 將左側向外側撐開  
B: 將油壓器由凹部拆下並往上拿起  
C: 將右側拆下
- 3 將沾濕的軟布確實擰乾後擦拭
- 4 安裝便蓋  
D: 右側的插銷與油壓器對齊  
便蓋稍往前傾斜  
A: 左側撐開的同時  
E: 將油壓器對齊凹部安裝  
※ 請注意，請勿夾到手指。
- 5 開啟配電盤的斷路器  
「運轉」指示燈亮燈
- 6 開關便蓋確認安裝狀態

#### 拆卸 / 安裝方法

用雙手拿住

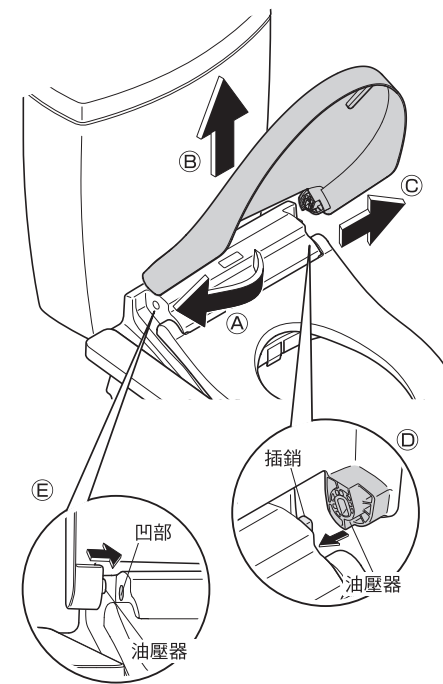

# 清潔保養

## 本體與馬桶的縫隙

【TCF23460ATW、TCF23360ATWの場合】

### 本體與馬桶的縫隙 (標準：每月一次)

拆下本體，可清潔保養馬桶上面及本體底部。

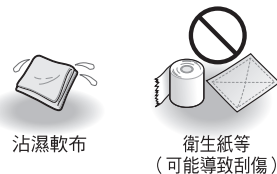

#### 1 關閉配電盤的斷路器

如果不關閉配電盤的斷路器，可能導致產品出現錯誤動作、故障或觸電。

#### 2 拆下本體

·請勿硬拉 (因連接給水軟管、電源線)

(1) 按著本體拆卸按鈕，  
並將本體往前拉出

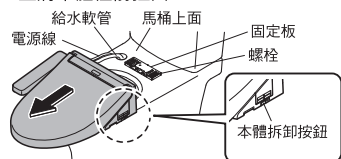

(2) 將本體向上拿起

·請勿用力折彎軟管。

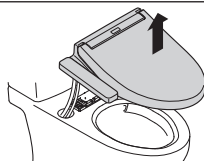

#### 3 清潔保養馬桶上面與本體底部

·請以軟布沾取稀釋後的廚房用中性清潔劑擦拭，接著再以清水擦拭以防止清潔劑殘留

#### 4 安裝本體

(1) 向上拿起本體後，再往正下方放下，將電源線及給水軟管收到馬桶內

·請避免夾到電源線。  
·請勿用力折彎給水軟管。

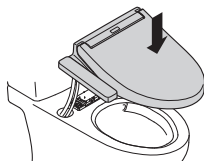

(2) 本體與安裝板的中心對齊後，推入直到發出「喀擦」聲為止

#### 注意

! 請將本體確實地推入固定板中直到發出「喀擦」聲  
(可能會因本體脫落導致人員受傷)

安裝後，請將本體往前拉，確認不會脫落

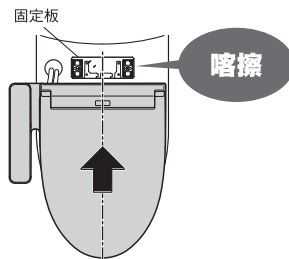

#### 5 開啟配電盤的斷路器

·「運轉」指示燈亮燈

## 本體與馬桶的縫隙

【TCF23410ATW、TCF23310ATWの場合】

### 本體與馬桶的縫隙 (標準：每月一次)

拆下本體，可清潔保養馬桶上面及本體底部。



#### 1 關閉配電盤的斷路器

如果不關閉配電盤的斷路器，可能導致產品出現錯誤動作、故障或觸電。

#### 2 拆下本體

·請勿硬拉 (因連接給水軟管、電源線)

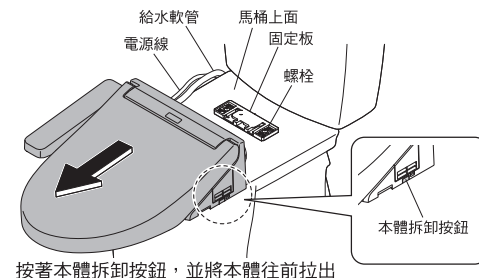

按著本體拆卸按鈕，並將本體往前拉出

#### 3 清潔保養馬桶上面與本體底部

·請以軟布沾取稀釋後的廚房用中性清潔劑擦拭，接著再以清水擦拭以防止清潔劑殘留

#### 4 安裝本體

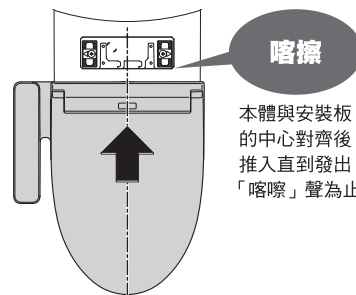

本體與安裝板的中心對齊後，推入直到發出「喀擦」聲為止

#### 注意

! 請將本體確實地推入固定板中直到發出「喀擦」聲  
(可能會因本體脫落導致人員受傷)

安裝後，請將本體往前拉，確認不會脫落

#### 5 開啟配電盤的斷路器

·「運轉」指示燈亮燈

# 清潔保養

除臭濾網

噴嘴

## 除臭濾網 (標準：每月一次) ※1

### 1 關閉配電盤的斷路器

### 2 取下除臭濾網

- 拿著除臭濾網的凹部，往外側拉出
- 請勿硬拉 (可能導致破損或故障)

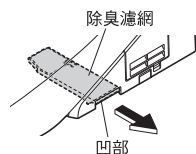

### 3 使用牙刷等物清潔

- 用水清洗時，務必擦乾後才能安裝
- 嚴重附著污垢時，建議進行更換。(購入時 P. 41)

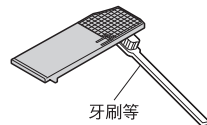

### 4 安裝除臭濾網

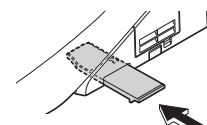

### 5 開啟配電盤的斷路器

- 「運轉」指示燈亮燈

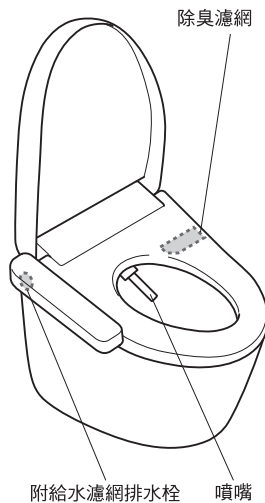
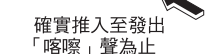

## 噴嘴 (標準：每月一次)

<在意污垢時 (噴嘴清潔) >

### 1 按下 噴嘴清潔

- 噴嘴伸出流出清潔用水
- 約 5 分鐘後自動收回

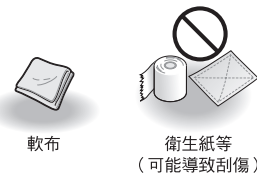

### 2 軟布沾濕後擦拭

- 請勿硬拉、塞回或重壓噴嘴
- (可能導致破損或故障)

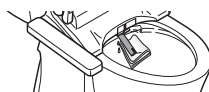

### 3 按下 噴嘴清潔

- 噴嘴收回

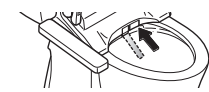

## 附給水濾網排水栓

## 附給水濾網排水栓 (標準：每半年一次)

< 感覺洗淨水勢變弱時 >

### 1 關閉止水栓

- 停止給水

**注意** 請勿在止水栓開啟的狀態下拆下附給水濾網排水栓 (水會噴出)

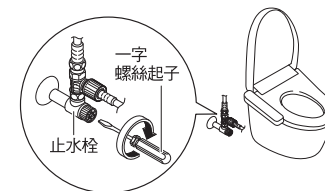

### 2 按下 潔淨噴嘴

- (排空給水管內壓力)

### 3 關閉配電盤的斷路器

### 4 取下附給水濾網排水栓

- 請使用一字螺絲起子鬆開附給水濾網排水栓，向外拉出來

### 5 使用牙刷等物清潔

- 將附給水濾網排水栓安裝孔內的污垢清除乾淨
- 嚴重附著污垢時，建議進行更換。(購入時 P. 41)

### 6 安裝附給水濾網排水栓

- 押入附給水濾網排水栓，再使用一字螺絲起子確實鎖緊

### 7 開啟配電盤的斷路器

- 「運轉」指示燈亮燈

### 8 打開止水栓 (P. 12)

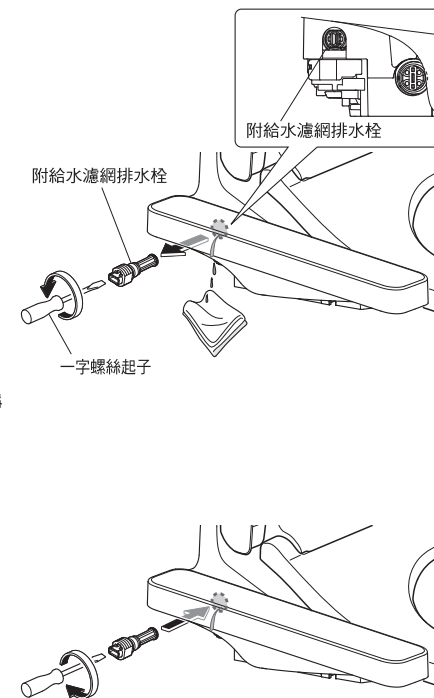

※1 TCF23360ATW、TCF23310ATW以外



# 疑難排解

## 因停水而無法進行馬桶洗淨時

### 因停水而無法進行馬桶洗淨時

#### 1 使用水桶沖水

#### 2 沖洗過後，若馬桶內水位過低時，請加水至適當水量

· 為防止產生異味



#### 請求

· 停水恢復供水後，請務必進行大洗淨。  
(排水管內可能殘留汙物)

## 預防凍結措施

室外溫度若低於 0 °C 時，請進行預防凍結動作。

#### 請求

· 室外溫度若低於 0 °C 時，請勿啟動省電功能。(可能導致產品破損)  
· 為防止周圍溫度降至 0 °C 以下，請提高浴室內的溫度，或進行預防凍結措施。

### 防凍措施

#### 1 關閉止水栓 (P. 31)

· 停止給水

#### 注意

請勿在止水栓開啟的狀態下拆下附給水濾網排水栓  
(水會噴出)

#### 2 排空水箱內的水

· 請操作至水排空為止

#### 3 按下 潔淨噴嘴

(排空給水管內壓力)

#### 4 關閉配電盤的斷路器

#### 5 排空水管內的水

① 取下附給水濾網排水栓

· 使用一字螺絲起子鬆開附給水濾網排水栓並拉出。

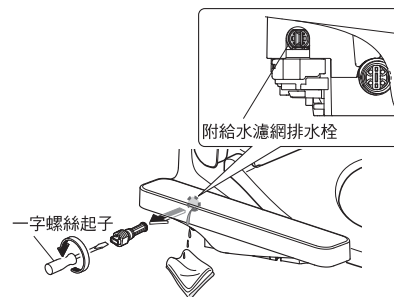

② [僅TCF23410ATW、TCF23310ATW的情況下]  
排空給水軟管內的水

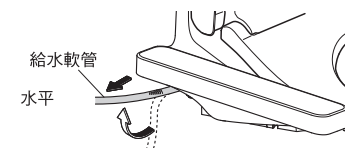

③ 排水結束後，安裝附給水濾網排水栓

· 押入附給水濾網排水栓，並使用一字螺絲起子確實鎖緊

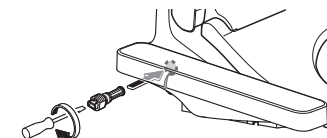

#### 6 開啟配電盤的斷路器

· 「運轉」指示燈亮燈

#### 7 將溫水溫度、便座溫度設定為「高」 (P. 16)

· 為保溫，作業後，關上便座、便蓋

#### 再次使用本產品時

· 務必再次進行通水。(P. 34)

# 疑難排解

## 長時間不使用時

別墅廁所等長時間不會使用的場所，請務必進行排水。  
(故障或產品水箱內的水腐敗，可能是造成皮膚發炎等的原因)

### 排水方法

**1** 排空水箱內的水  
(P. 33 步驟 **1** **2**)

**2** 按下  潔淨噴嘴  
(排空給水管內壓力)

**3** 關閉配電盤的斷路器

**4** 排空水管內的水  
(P. 33 步驟 **5**)

**5** 鬆開排水栓直到空轉為止  
·由噴嘴附近出水  
(水完全排出約需花費 3 分鐘。)  
※ 排水栓無法卸下。

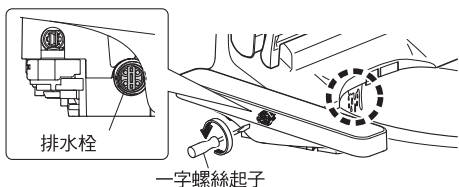

**6** 以一字螺絲起子確實鎖緊排水栓

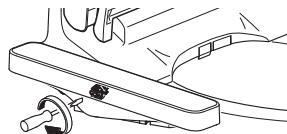

#### ■可能出現凍結情形時

·請在馬桶內(水封)倒入不凍液，避免產生凍結。  
(請勿直接將不凍液沖掉。使用前，請回收不凍液，進行廢棄處分。)

#### ■再次使用本產品時

·務必再次進行通水。(下述)

### 再次通水方法

**1** 打開止水栓  
·請確認水管與本體沒有漏水

**2** 尚未開啟電源時  
開啟配電盤的斷路器  
·「運轉」指示燈亮燈

**3** 由噴嘴出水  
① 按下便座的左側  
② 按下本體操作部的「臀部」按鍵，由噴嘴出水約 2 分鐘  
·由噴嘴出水最多約需花費 1 分鐘。  
·請以紙杯接住水。  
③ 按下本體操作部的「停止」按鍵

#### ■殘留水結凍而無法出水時

·請提高廁所室內溫度，並使用沾濕熱水的布，溫熱給水管和止水栓

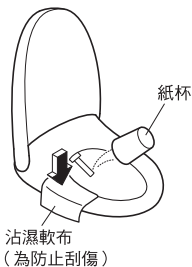

# 疑似故障時

首先，請先查閱 P. 35-38 的處置方式。  
若仍無法解決問題時，請洽詢原購買的安裝公司或販售店，或撥打台灣東陶免付費服務專線 0800-890-250。

## 注意

**!** 發生漏水時，請關閉止水栓

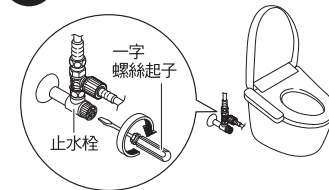

### 首先，請確認

#### 運轉指示燈是否亮燈？

■配電盤的斷路器是否在開啟狀態下？

→請確認是否停電、或配電盤斷路器是否在「關」的狀態下？

■「運轉開/關」設定是否在「關」狀態下？

→請於本體操作部，設定為「開」。(P. 12 步驟 1-2)

■「運轉」指示燈是否閃爍？

→本體未確實安裝好。  
請重新再次安裝。  
(P. 28, 29)

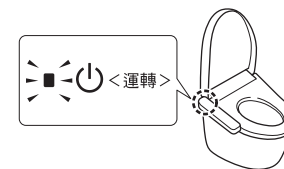

#### 省電指示燈是否亮燈？

■亮燈時，因省電中 (P. 18, 19)，降低便座溫度，  
或切斷溫水、便座加熱器。

# 疑似故障時

## 臀部洗淨・臀部柔和洗淨・下身洗淨・噴嘴

現象	確認和處置	參照頁數
噴嘴(洗淨水)不伸出	●是否連續就座2小時以上?(為了安全,會變得無法操作。 ☑請暫時起身後,再繼續使用。	—
	●就座時,坐於便座太前端,可能導致無法啟動就座開關。 ☑請盡量靠後方就座。	9
	●是否使用便座・便蓋的保護套、幼兒用便座等物? ☑請取下保護套。 請於每次使用完幼兒用便座或柔軟補高便座後,務必拆下。 	9
噴嘴雖然伸出,但不出水/出水水勢弱	●是否按下「潔淨噴嘴」按鈕? ・按下「潔淨噴嘴」按鈕,會由噴嘴附近出電解除菌水,清洗噴嘴。 ☑噴嘴伸出,進行清潔保養時,請進行「噴嘴清潔」。	30
	●是否停水? ☑請按下「停止」按鈕,等待至恢復供水。	—
洗淨水不熱	●止水栓是否為關閉狀況? ☑請全開止水栓。	12
	●附給水濾網排水栓是否異物阻塞? ☑請清潔濾網。	31
	●水勢的設定是否過弱?	15
	●排水栓是否鬆開? ☑請確實的鎖緊排水栓。	34
使用中停止	●溫水溫度設定是否為「關」或過低? ●給水溫度或廁所溫度過低時,可能最初的出水溫度也會變低。 ●是否為定時省電中? ・若本體顯示部的「省電」指示燈亮起,「運轉」指示燈熄滅,表示省電功能運作中。 坐到便座上後,溫水加熱器就會暫時開啟,約10分鐘就會變溫暖。 ☑定時省電功能若在「開」的狀態下,也可變更為「關」。	16 — 18, 19 21
	●「臀部洗淨」、「臀部柔和洗淨」、「下身洗淨」若連續使用約5分鐘後,會自動停止。 ●就座開關是否感應困難? ☑請盡量靠後方就座。使用中,若突然向上移動或坐於便座過於前端,可能導致就座開關感應不良而中途停止。	— 9
	●噴嘴附近有時會湧出水來,這些水是由於溫水箱內的水膨脹所溢出。 ●「潔淨噴嘴」指示燈是否閃爍? ☑啟動「潔淨噴嘴」,噴嘴洗淨。	— 14

## 暖風烘乾<sup>※1</sup>

現象	確認和處置	參照頁數
暖風烘乾溫度過低	●烘乾設定溫度是否設定太低?	16

## 暖風烘乾<sup>※1</sup>

現象	確認和處置	參照頁數
使用中停止	●連續使用約10分鐘後,會自動停止。 ●就座開關是否感應困難? ☑請盡量靠後方就座。使用中,若突然向上移動或坐於便座過於前端,可能導致就座開關感應不良而中途停止。	— 9

## 便座、便蓋

現象	確認和處置	參照頁數
便座不熱	●便座溫度是否設定為「關」或設定過低?	16
	●是否在省電狀態下? ・本體顯示部「省電」指示燈亮燈,「運轉」指示燈不亮燈時,省電功能運作中。 就座後,會暫時啟動便座加熱器,約15分鐘後變熱。 ☑省電功能若在「開」的狀態下,也可變更為「關」。	18, 19 21
	●是否長時間坐在便座上? ・就座起約20分鐘以上,溫度會下降,經過約1小時以上,便座加熱器會變成「關」☑請暫時起身後,再繼續使用。	—
	●便座・便蓋上是否放置物品? ☑便座、便蓋上放置物品時,請將物品拿開。	—
	●是否使用便座・便蓋的保護套? ☑請取下保護套。	9

## 省電

現象	確認和處置	參照頁數
定時省電不動作	●是否關閉配電盤的斷路器,或停電? ・設定解除。☑請再次進行設定。 (一旦斷電,「定時省電」指示燈會閃爍告知。)	21
智慧省電不動作	●會花費數日學習使用狀況進行省電,可能根據使用頻率而不太進行省電。 ☑請確認省電的種類。	18, 19

## 除臭<sup>※1</sup>

現象	確認和處置	參照頁數
除臭效果不佳	●「除臭」是否設定為「關」? ☑請設定為「開」。 ●就座後,未聽到運作聲☑就座時請盡量靠後方就座。 就座後可聽到運作聲☑請清潔除臭濾網。	25 — 30
	發出異臭	●是否使用市售的芳香劑或除臭劑? ・可能導致本產品除臭效果降低,並產生異臭。 ☑請取出芳香劑或除臭劑。
自動強力除臭不動作	●「自動強力除臭」是否設定為「關」? ☑請設定為「開」。 ●由便座起身,約10秒後運作。	25 —

※1 TCF23360ATW、TCF23310ATW以外

# 疑似故障時

潔淨		
現象	確認和處置	參考頁數
潔淨噴嘴指示燈沒有亮燈	<ul style="list-style-type: none"> <li>●「潔淨噴嘴指示燈」若不亮燈時，代表產生「電解除菌水」零件的更換時期已到。請洽詢原購買的安裝公司或販售店，或撥打台灣東陶免付費服務專線0800-890-250。</li> </ul>	封底

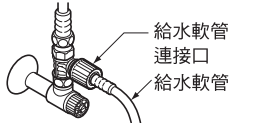
其他			
現象	確認和處置	參考頁數	
水管連接部漏水	<ul style="list-style-type: none"> <li>●連接部的螺帽若鬆脫，請使用活動扳手等牢牢地鎖緊。</li> </ul> <p>請勿使用工具鎖緊給水軟管連接口，請以手重新鎖緊。</p>  <p><input type="checkbox"/>如果仍然無法停止漏水，請關閉止水栓，並洽詢原購買的安裝公司或販售店，或撥打台灣東陶免付費服務專線0800-890-250。</p>	封底	
本體鬆動	<ul style="list-style-type: none"> <li>●在便座緩衝墊和馬桶之間設置了縫隙，是為了可啟動就座開關。便座稍許下降時，就會啟動就座開關。</li> <li>●本體固定螺絲是否鬆脫？</li> <li><input type="checkbox"/>拆下本體後，請確實固定安裝板的螺絲。</li> </ul>	9 28, 29	
本體發出異音	就座時	<ul style="list-style-type: none"> <li>●「前噴霧」「開」時，為了準備啟動前噴霧，馬桶內噴灑噴霧發出的聲音。</li> <li><input type="checkbox"/>也可變更設定為「關」。</li> </ul>	14 24
	使用後，由馬桶起身離開	<ul style="list-style-type: none"> <li>●「自動強力除臭」「開」時，由便座起身約60秒，為了提升除臭吸力會發出聲音。</li> <li><input type="checkbox"/>也可變更設定為「關」。</li> <li>●「潔淨噴嘴」「開」時，若使用洗淨功能（臀部洗淨・下身洗淨等），噴嘴伸出，以電解除菌水進行洗淨，所發出的聲音。</li> <li><input type="checkbox"/>也可變更設定為「關」。</li> </ul>	25 24
	無法使用時（夜間等）	<ul style="list-style-type: none"> <li>●「潔淨噴嘴」「開」時，若未使用洗淨功能（臀部洗淨、下身洗淨等）經過8小時，以電解除菌水清洗噴嘴之後排出製品內部殘水的聲音。</li> <li><input type="checkbox"/>也可變更設定為「關」。</li> </ul>	24
定時省電指示燈閃爍	<ul style="list-style-type: none"> <li>●是否關閉配電盤的斷路器，或停電？</li> <li>・設定解除。</li> <li><input type="checkbox"/>請再次進行設定。</li> <li>（一旦斷電，「定時省電」指示燈會閃爍告知。）</li> </ul>	21	
就座後，感覺馬桶內有風	<ul style="list-style-type: none"> <li>●為了讓馬桶不易附著污垢，就座使用時，向馬桶噴灑前噴霧。</li> <li>噴灑噴霧時，可能會感到有風。</li> <li><input type="checkbox"/>也可變更設定為「關」。</li> </ul>	— 24	

# 售後服務

委託修理前，請先確認「疑似故障時」（P. 35-38）。

- 保證書
  - 本使用手冊附有保證書。請務必確認是否填入「販售店、購買日期」等，並請詳細閱讀保證書內容後，妥善保存。
  - 保證期間由購買日期起1年內。
- 補修用零件的最低保留期限
  - 產品補修用零件最低保留期限為，製造中止後6年。所謂的補修用零件，為維持產品功能所需要的零件。
- 保證期間委託維修時
  - 請再次詳細閱讀說明書進行確認，若有異常時，請洽詢原購買的販售店。
  - 委託維修時，請務必提出保證書。

## 需要聯繫的內容

- 住址、姓名、電話號碼
- 產品名稱、型號（TCF...）  請確認便蓋裡面。
- 購買日期  請確認保證書。
- 希望到府維修日期

- 保證期過後委託維修時
  - 請洽詢原購買的販售店。經由修理可以維持產品功能的情況下，會依所要求的修理狀況進行收費。
- 定期檢查（收費）
  - 為了讓您能安心且長期使用產品，請於購買日起3年後，建議進行定期檢查。
  - 請洽詢原購買的販售店。
- 遷居時
  - 遷居時，請委託附近的販售店。
- 台灣東陶免付費服務專線  
0800-890-250

# 產品規格

項目		TCF23460ATW TCF23410ATW	TCF23360ATW TCF23310ATW
額定電源		交流 110 V 60 Hz	
額定消耗電力		379 W	374 W
最大消耗電力 <sup>※1</sup>		479 W	474 W
溫水加熱方式		儲溫水式	
電源線長度		1.2 m	
防水保護等級		IPX4	
洗淨裝置	出水量	臀部洗淨	約 0.27-0.43 L/min (水壓 0.2 MPa 時)
		臀部柔和洗淨	約 0.27-0.43 L/min (水壓 0.2 MPa 時)
		下身洗淨	約 0.29-0.43 L/min (水壓 0.2 MPa 時)
	出水溫度	溫度調整範圍：關、約 35-40 °C	
	水箱容量	約 0.49 L	
	加熱器能力	303 W	
安全裝置		溫度保險絲、防止空燒浮動開關	
防止逆流裝置		真空斷路器、逆止閥	
溫熱便座	表面溫度	溫度調整範圍：關、約 28-36 °C (智慧省電時：約 26 °C)	
	加熱器能力	59 W	
	安全裝置	溫度保險絲	
除臭裝置	方式	O <sub>3</sub> 除臭	
	風量	標準模式：約 0.09 m <sup>3</sup> /min	—
		強力模式：約 0.16 m <sup>3</sup> /min	—
消耗電力	標準模式：約 1.7 W	—	
		強力模式：約 5.3 W	—
暖風烘乾裝置	暖風溫度 <sup>※2</sup>	溫度調整範圍：約 37-55 °C	
	風量	約 0.25 m <sup>3</sup> /min	
	加熱器能力	220 W	
	安全裝置	溫度保險絲	
給水壓力		最低必要水壓：0.05 MPa (流動時)、最高水壓：0.75 MPa (靜止時)	
給水溫度		0-35 °C	
周圍使用溫度		0-40 °C	
產品尺寸		寬度 472 × 深度 530 × 高度 147 mm	
產品質量		約 5 kg	

※1 溫水、便座加熱時的最大消耗電力。

※2 根據敝公司規定且測量出的溫風吹出口附近的溫度

■ 抗菌 (※ 抗菌力在細菌不直接接觸抗菌加工產品表面時，無法發揮功效。)

抗菌效果	可抑制產品表面上細菌的繁殖。在 JNLA 認定試驗所實施該 JIS Z 2801 抗菌性試驗方法的試驗，其結果符合 JIS Z 2801 規定的抗菌效果。該試驗效果並不說明還具有防止感染、防汙、防霉、除臭、防滑等輔助性效果。
抗菌加工部位	溫熱便座、便蓋、噴嘴、本體操作部 (表面貼膜、按鍵)

抗菌劑種類	無機系
抗菌性能持續性	符合 (社) 日本建材、住宅設備產業協會的標準
安全性	符合 (社) 日本建材、住宅設備產業協會的標準
禁止事項	請勿使用酸性、鹼性清潔劑。
使用注意事項	為了能更有效的發揮抗菌功能，應當保產品表面清潔。

● 廢棄本產品時，請依所處地區的處理方式進行廢棄。

## 限用物質含有情況 (RoHS) 網址

[https://www.twtoto.com.tw/upload/T0\\_CertificateData/CD\\_Pic/607.jpg](https://www.twtoto.com.tw/upload/T0_CertificateData/CD_Pic/607.jpg)

# 更換零件

● 規格可能未事先預告就進行變更。

## 更換零件

■ 附給水濾網排水栓 (P. 31)



■ 便蓋緩衝墊 (P. 10)



■ 便座緩衝墊 (P. 11)



■ 除臭濾網<sup>※1</sup> (P. 30)

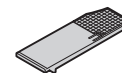

※1 僅適用於有「除臭」功能的場合

● 購買零件時，請洽詢原購買的安裝公司或販售店，或撥打台灣東陶免付費服務專線 0800-890-250。

# 定期檢查

因為產品長期使用下，多少會產生劣化（數年劣化），恐怕會產生安全上的故障。  
為防止因數年劣化產生的重大事故（火災、觸電、燙傷、受傷、漏水等），並使產品能更長期、安全、舒適的使用，請顧客每年進行 1 次以上的定期檢查。

## 本體

- 是否出現龜裂・缺口・鬆動搖晃・變色？
- 是否異常變熱或發出異音・異臭？
- 是否漏水？
- 是否正常運作？

## 便蓋

- 是否出現龜裂・缺口・鬆動搖晃・變色？
- 是否正常運作？

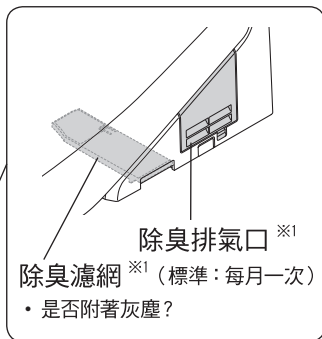

- 是否附著灰塵？

## 電源插頭

(標準：每月一次)

- 是否附著灰塵？
- 是否異常變熱或發出異音・異臭？

## 便座

- 是否出現龜裂・缺口・鬆動搖晃・變色？
- 是否異常變熱或發出異音・異臭？
- 是否正常運作？
- 便座緩衝墊是否鬆脫？

## 止水栓

- 是否漏水？
- 是否損傷・夾入・壓壞・彎曲？

## 給水軟管

- 是否碰觸到電源插頭？
- 是否損傷・夾入・壓壞・彎曲？
- 是否漏水？

## 電源線

- 是否損傷・夾入・壓壞・彎曲？
- 是否異常變熱・或發出異音・異臭？

※1 僅適用於有「除臭」功能的場合

檢查部位	實施日(年・月・日)		
本體	/ /	/ /	/ /
電源插頭	/ /	/ /	/ /
電源線	/ /	/ /	/ /
止水栓	/ /	/ /	/ /
給水軟管	/ /	/ /	/ /

檢查部位	實施日(年・月・日)		
便蓋	/ /	/ /	/ /
除臭濾網	/ /	/ /	/ /
除臭排氣口	/ /	/ /	/ /
便座	/ /	/ /	/ /