

TOTO

臉盆用 單槍混合龍頭

使用說明書

附保證書



- ◆感謝您選購TOTO臉盆用單槍混合龍頭。
請詳細閱讀本使用說明書後，正確地使用。
- ◆請務必確認保證書內是否已記入安裝店名、
安裝日等事項。
- ◆本說明書內附保證書，請務必妥善保存。
必要時請多加利用。

前言

安全注意事項·····	1 ~ 4
各部位名稱·····	5 ~ 6

使用方法

使用方法·····	7 ~ 9
-----------	-------

清潔保養

日常清潔保養·····	10 ~ 12
定期檢查·····	13

疑難排解

疑似故障·····	14 ~ 15
拆卸與檢查·····	16 ~ 17
售後服務·····	18 ~ 19

保證書·····	21
----------	----



安全注意事項

(為安全起見請務必遵守)





使用前，請先詳閱本「安全注意事項」後，正確使用。

- 閱畢後，請務必收存於使用者隨時可取閱之處。
- 為方便您安全且正確地使用本商品，並防範對您及其他使用者造成危害、抑或財產損失，本說明書中列出各種不同標示。



各標示及其含意如下所示。

表 示	意 義
 警告	若忽視本標示欄的內容而操作錯誤，可能導致人員死亡或重傷。
 注意	若忽視本標示欄的內容而操作錯誤，可能導致人員受傷或財物損失。

■ 以下列圖示區分，說明應遵守內容的種類。

	 為絕對「禁止」的行為。 左圖表示「禁止分解」。
	 為務必執行的「強制」內容。 左圖表示「務必執行」。

依型號不同，圖面與實品的形狀可能有部份差異。

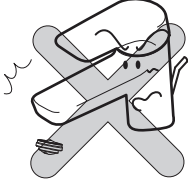
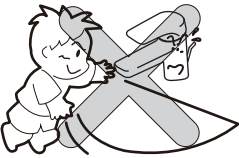
 警告		
 禁 止	請勿使用溫度超過85°C以上的熱水 若使用超過85°C以上的高溫熱水，可能導致龍頭壽命縮短、破損造成燙傷，或漏水弄濕家俱設備等財物損失。	
	請勿進行本商品構成零件以外的安裝或零件拆卸等改造 可能導致商品功能受損、燙傷、受傷、或漏水弄濕家俱設備等財物損失。	
	請勿讓幼童單獨使用 可能導致燙傷、受傷。	

警告

 禁止分解	<p>本說明書中記載的項目以外請勿分解 可能導致破損造成燙傷・受傷、或漏水弄濕家俱設備等財物損失。</p>	
 禁止觸碰	<p>請勿直接碰觸本體左側 可能因熱水側高溫導致燙傷的情形發生。</p>	
禁止觸碰	<p>使用高溫熱水時，請勿直接碰觸出水口及龍頭本體 因出水口及龍頭本體處於高溫狀態，可能導致燙傷。</p>	
 務必執行	<p>使用熱水時，務必先從冷水側打開後，再慢慢轉向熱水側調節至喜好之溫度 若先從熱水側打開，高溫熱水流出可能導致燙傷。</p>	
務必執行	<p>確認開關把手的位置再開水 高溫的熱水流出，有可能導致燙傷。</p>	
務必執行	<p>使用高溫的熱水後，請暫時讓冷水流出 下次使用時，才不會因為龍頭內的殘留熱水流出，而導致燙傷。</p>	

警告

請定期(1年2次)檢查配管周圍(臉盆櫃、檢查口內等)，確認有無漏水或鬆脫

若因為老化、磨損等造成零件破損，可能導致燙傷、受傷或漏水弄濕家具設備等財物損失。

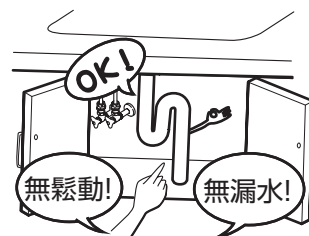



務必執行

冷水水壓請務必高於或等於熱水水壓。
另外，將熱水側加壓時，也請務必低於冷水側。

若熱水水壓高於冷水水壓，會變得無法正常調節溫度，可能導致燙傷。

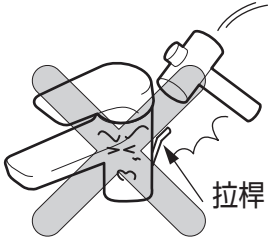
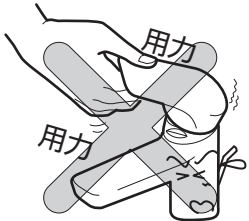

⚠ 注意

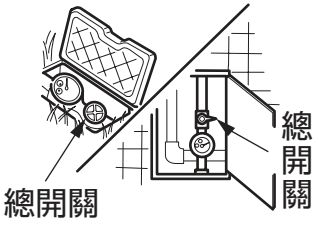
 禁止	<p>請勿施予重力或撞擊</p> <p>可能導致破損、漏水弄濕家俱設備等財物損失。</p>	
	<p>龍頭後方拉桿處，請勿施以強力衝擊或拉扯</p> <p>可能會發生動作不良、故障。</p>	
	<p>請勿對把手施予重力</p> <p>可能導致破損、或漏水弄濕家俱設備等財物</p>	
	<p>請勿使用中性清潔劑以外的產品</p> <p>(請參照第10、11頁)</p> <p>使用中性清潔劑以外的產品，可能會導致變色或破損。</p>	
 務必執行	<p>使用把手時請慢慢操作</p> <p>若突然關閉會發出「咚」的聲音，對配管造成衝擊，導致漏水弄濕家俱設備等財物。</p>	<p>慢慢地</p> 
	<p>長時間不使用時，請關閉止水栓或配管部的給水總開關</p> <p>可能導致漏水等意外事故。</p>	

各部位名稱

※ 型號不同，實物與圖示可能有些許差別。

例: TLS03301*

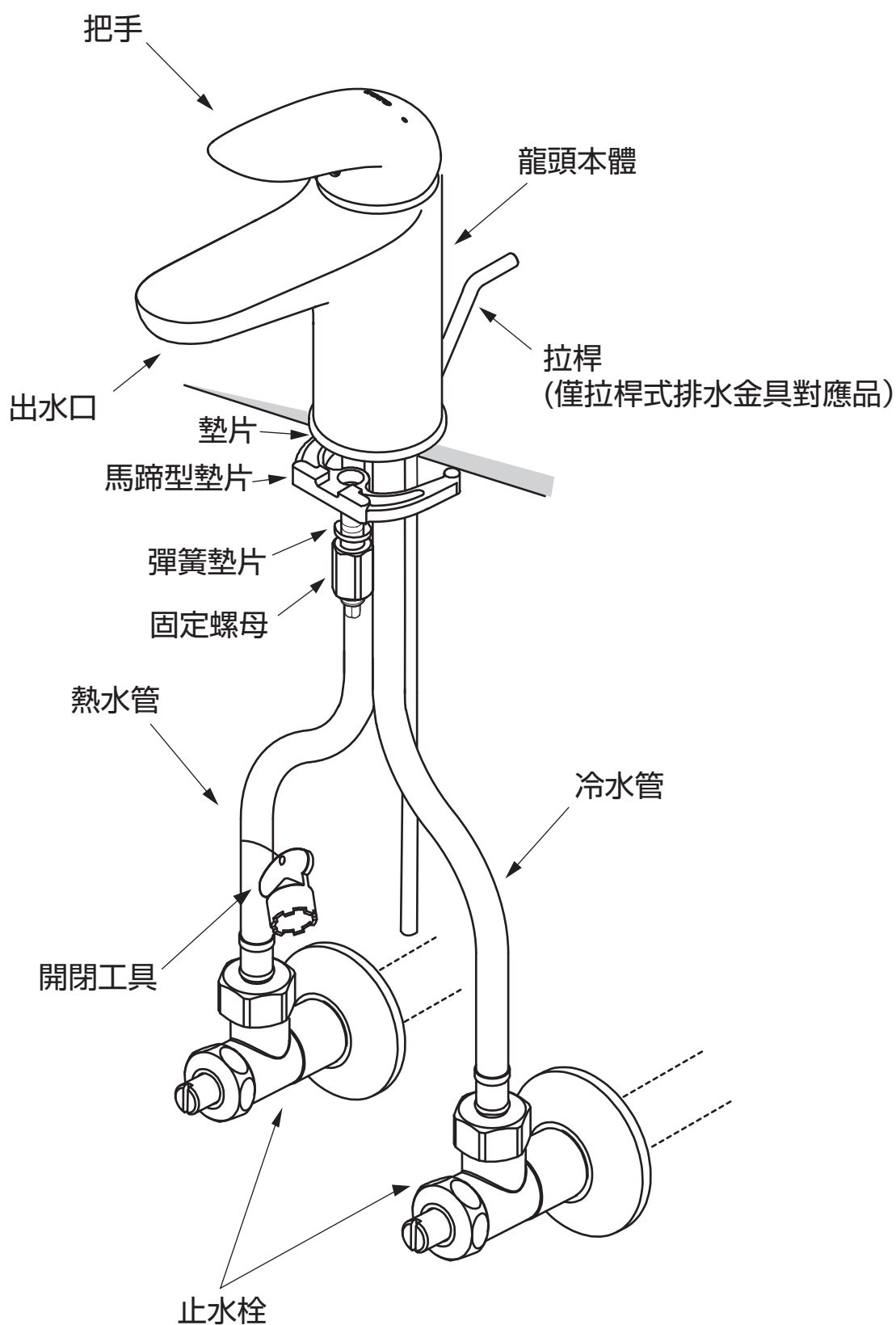

各部位名稱

※ 型號不同，實物與圖示可能有些許差別。

例: TLG02306*

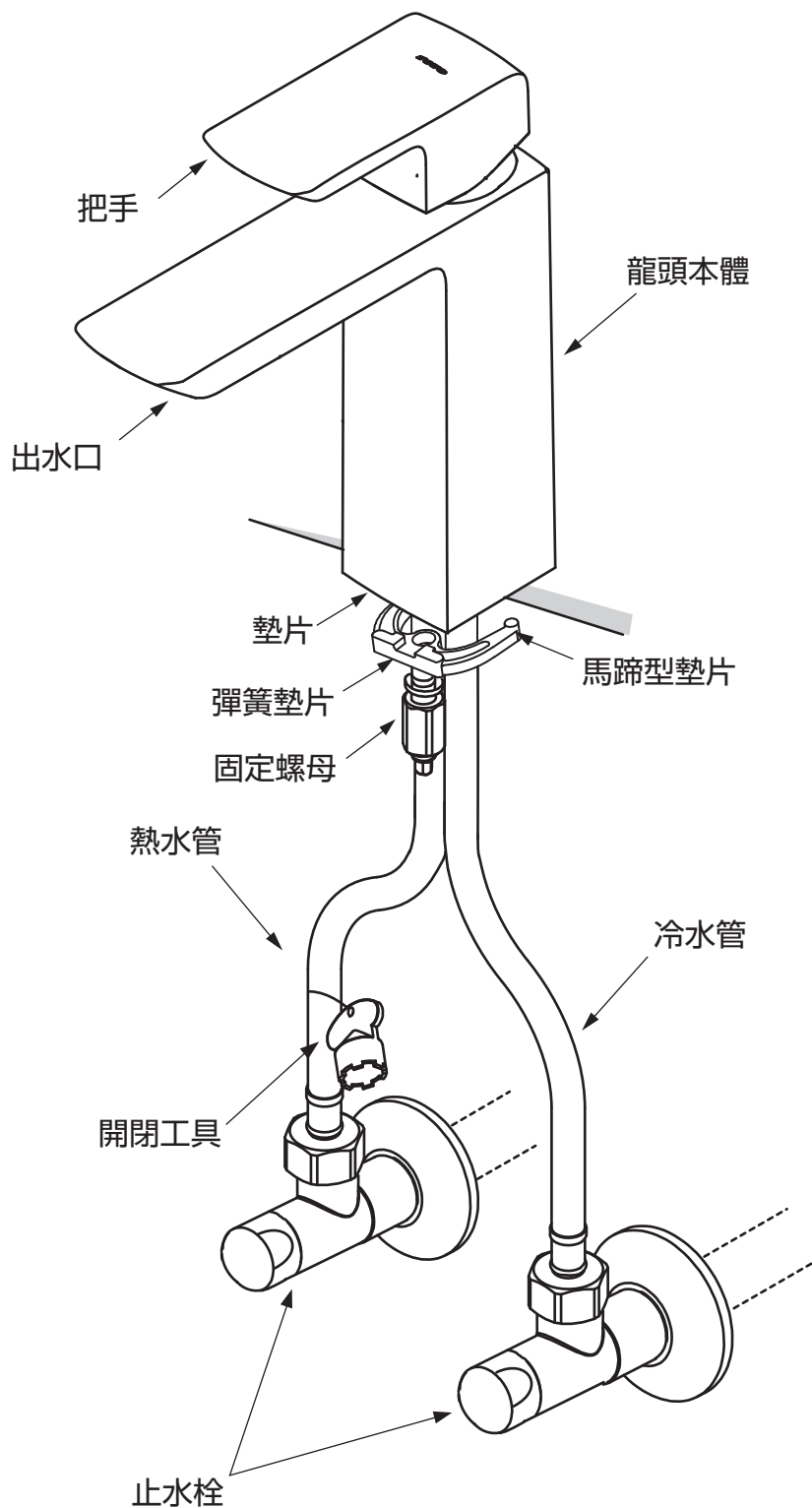

使用方法

溫度調節方法

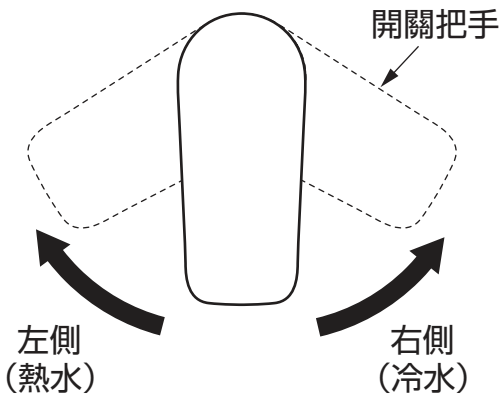

轉動開關把手。

往右側轉動為冷水，隨著左側轉動溫度會越來越高。

朝左側轉動到底即可達最高溫度。

小知識

為防止錯誤操作導致燙傷，建議溫度為60°C。



小知識

自然環境保護運動從今天開始做起

單槍混合龍頭的情形時，若在龍頭正面打開把手開關，冷熱水會混合出水。因此，一開始雖然只出冷水，但實際上熱水已啟動。

瞬間式熱水器的情形時：熱水器點火。

貯存式熱水器的情形時：使用貯存之熱水。

以冷水溫度使用的情形時，往右側(冷水側)旋轉到底，即不會使用到多餘的熱水，對節省能源有很大的幫助。

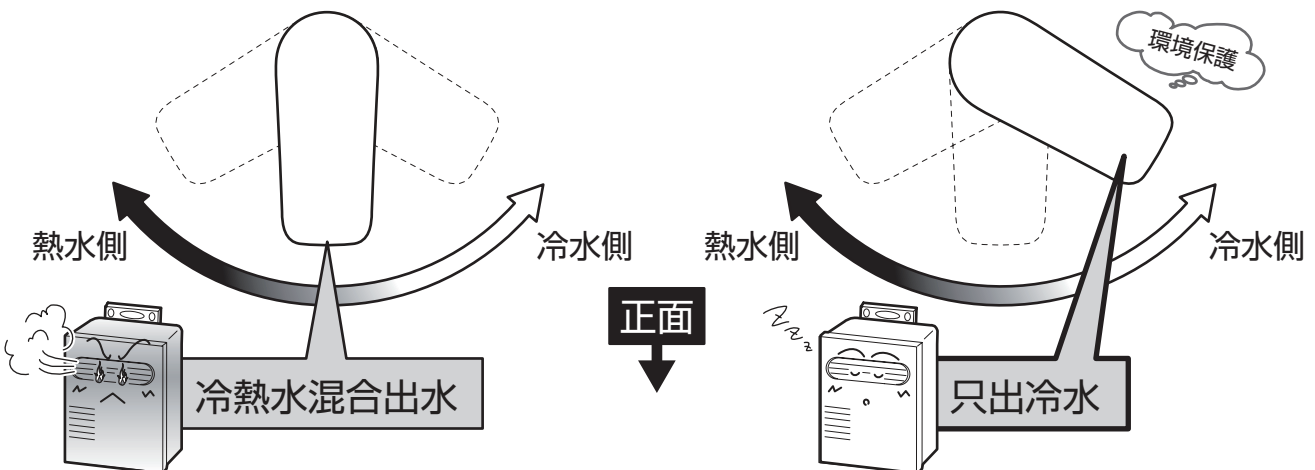

出冷水(熱水)



把手向上開啟。

出水。
向上開啟到底出水量為最大。

停止出冷水(熱水)

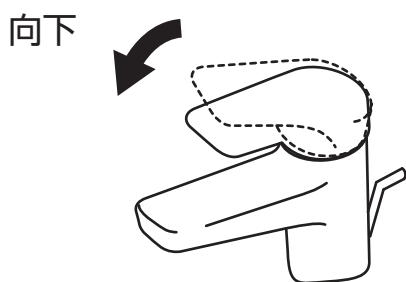

把手向下關閉。

止水。

請慢慢的操作把手
急速關水可能產生水錘現象。



小知識

「水錘現象」意即急速關水時發出「咚」聲之現象，並非龍頭不良。有可能導致配管損傷或漏水，請注意。

小知識

請注意水花飛濺。

水壓較高時，有可能從洗臉盆裡飛濺出水花。
請利用止水栓進行流量調整。

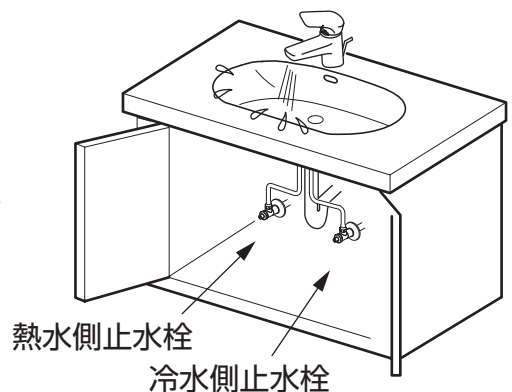

排水栓的開關 (僅拉桿式排水金具對應品)

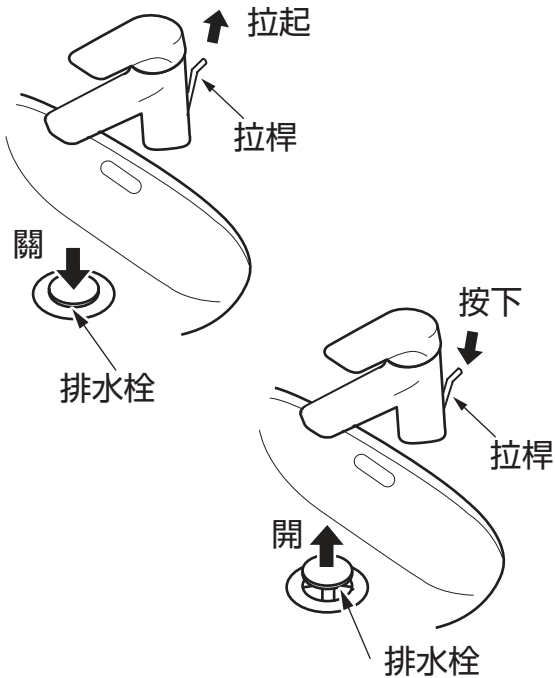

拉起、按下拉桿。

拉起拉桿棒，排水栓關閉，洗臉盆就可以蓄水。

按下拉桿棒，排水栓打開，即可排水。

排水栓的開關 (僅按壓式排水金具對應品的)

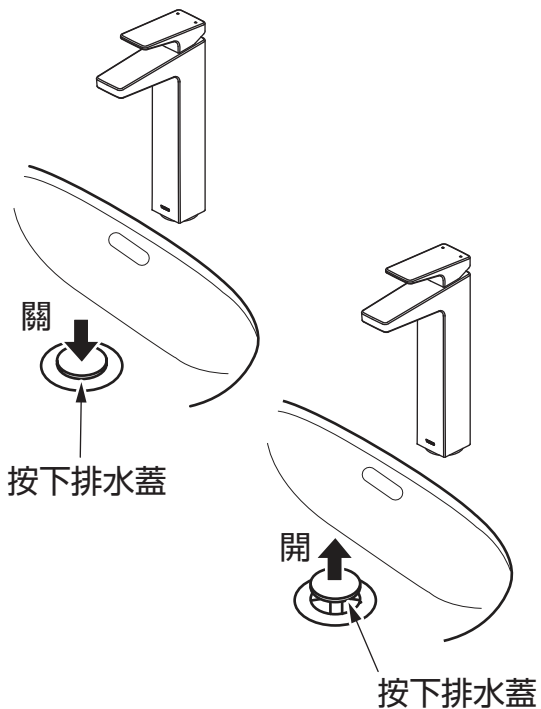

按下排水蓋。

按下排水蓋，關閉排水栓，洗臉盆就可以蓄水。

再按一次，排水栓打開，即可排水。

日常清潔保養

為充份發揮產品功能、及保持龍頭美觀並衛生地使用，請做好日常清潔保養。

出水口的清潔保養(一字型起泡頭適用)

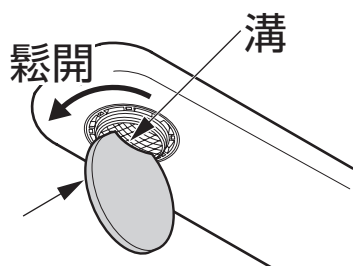

(例)銅板或硬幣等

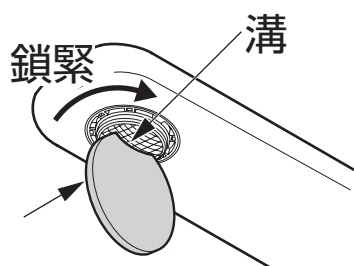
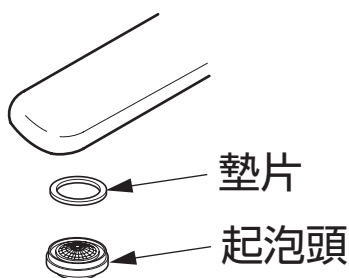

(例)銅板或硬幣等

1. 拆取下起泡頭、墊片。
在起泡頭的溝處，使用圓板狀的東西(例如:銅板或硬幣等)鬆開。

請勿使用一字起子等前端尖細物。

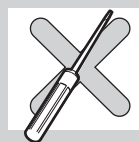

2. 若起泡頭阻塞著垃圾或
髒汙，請使用牙刷等物清除。

3. 安裝起泡頭和墊片。

※分解時，請注意不要遺失零件。

※請注意起泡頭的方向。



日常清潔保養

為充份發揮產品功能、及保持龍頭美觀並衛生地使用，請做好日常清潔保養。

出水口的清潔保養(非一字型起泡頭適用)



1. 將起泡頭旋轉拆下。
請使用開閉工具拆下。
2. 起泡頭阻塞髒污或污垢時，請用刷子等物清除。
3. 安裝起泡頭。

請注意，分解時，請勿遺失零件。

使用布料的清潔保養

●輕微髒汙的情形時

請以沾水(或溫水)後擰乾的柔軟布料，擦去髒汙。

●嚴重髒汙的情形時

請以柔軟布料沾取適量稀釋過的浴室用中性清潔劑擦拭後，以水清洗再擦乾。



請 求

請勿使用會損傷龍頭表面的物品。

- 酸性清潔劑、含氯漂白劑、鹼性清潔劑有可能導致龍頭表面變色，樹脂零件破損。
- 稀釋劑、揮發劑等溶劑有可能導致橡膠和樹脂零件破損。
- 去污劑、研磨粉等含有粗顆粒的清潔劑
- 尼龍刷、棕刷、塑膠刷等會造成龍頭表面受傷。



定期檢查

為讓您安全・舒適地使用，請進行以下的定期檢查。

配管周圍的漏水(一年2次)



確認配管周圍有無漏水。

若因劣化・磨損等造成零件破損，可能導致受傷、或漏水弄濕家具設備等財物損失。漏水的情形時，請關閉給水總開關(請參照 P.14)洽詢原購買的販售店、安裝公司或台灣TOTO免付費服務專線。

TEL : 0800-890-250

本體部的鬆脫(一年2次)



確認本體部有無鬆脫。

本體部鬆脫的情形下持續使用時，會對配管造成負荷導致漏水。

本體部有鬆脫時，請洽詢原購買的販售店、安裝公司或台灣TOTO免付費服務專線。

TEL : 0800-890-250

疑似故障時

緊急止水的的方法

配管周圍的漏水或水流不止等緊急情況時，請依下圖要領關閉止水栓或給水總開關。

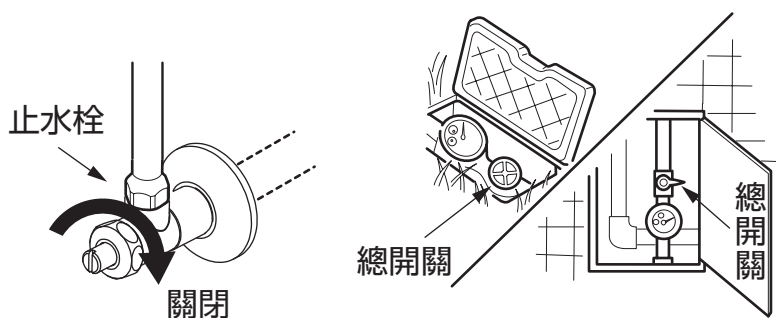

關閉止水栓。

若仍無法停止出水，
請關閉給水總開關。

●以下情形時，並非故障。委託修理之前，請確認以下事項，若仍無法解決時，請洽詢原購買的販售店、安裝公司、或台灣TOTO免付費服務專線。

TEL：0800-890-250 詳細內容請參閱售後服務(P.18)。

委託修理之前			
現象	建議檢查之處	處置方法	頁數
無法止水	開關把手是否在止水位置？ (是否為全關的狀態？)	將開關把手位置對齊 止水位置關閉。	8頁
流量小	止水栓是否全開？	在止水栓調節流量。	—
	出水口是否有異物阻塞？	清潔出水口。	10頁
	與瓦斯熱水器組合安裝使用時， 能力切換式的熱水器是否設定至適當 能力？	請將瓦斯熱水器的能力 設定至適當能力。	—
只出熱水	冷水側止水栓是否完全打開？	在止水栓調節流量。	—
只出冷水	熱水側止水栓是否完全打開？	在止水栓調節流量。	—
	熱水器供給的熱水是否充足？	確認熱水器的設定溫度 ・動作。	—
溫度 不易調節	熱水側・冷水側止水栓是否全打開？	在止水栓調節流量。	—
	熱水器供給的熱水是否充足？	確認熱水器的設定溫度 ・動作。	—
	出水口是否有異物阻塞？	清潔出水口。	10頁

若不清楚止水栓的位置時，請洽詢原購買的販售店、安裝公司。

●以下情形出現時，並非故障。

現象	說明
與剛使用時相比，使用一段時間後，把手操作感會感覺變重。	因為使用的關係，商品內部零件已適應、穩定所致，並非故障。

小知識

零件(陶瓷芯)的習性

將開關把手上下或左右移動時，圖中A、B零件會相互磨擦。

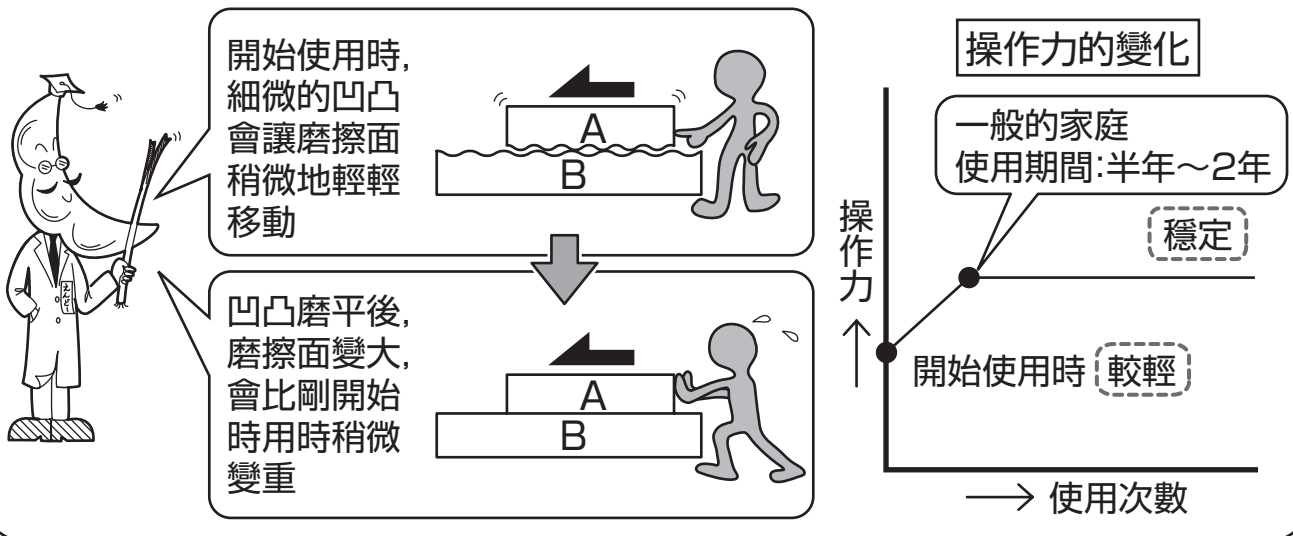

拆卸與檢查

拆卸與檢查

現象	檢查項目
水流量小	7、8、9、11
漏水	2、3、4、5、6、8、12、13
把手晃動	1、2
本體晃動	10

安裝後萬一出現故障，
請按以下方法拆卸。

例：TLG02301*

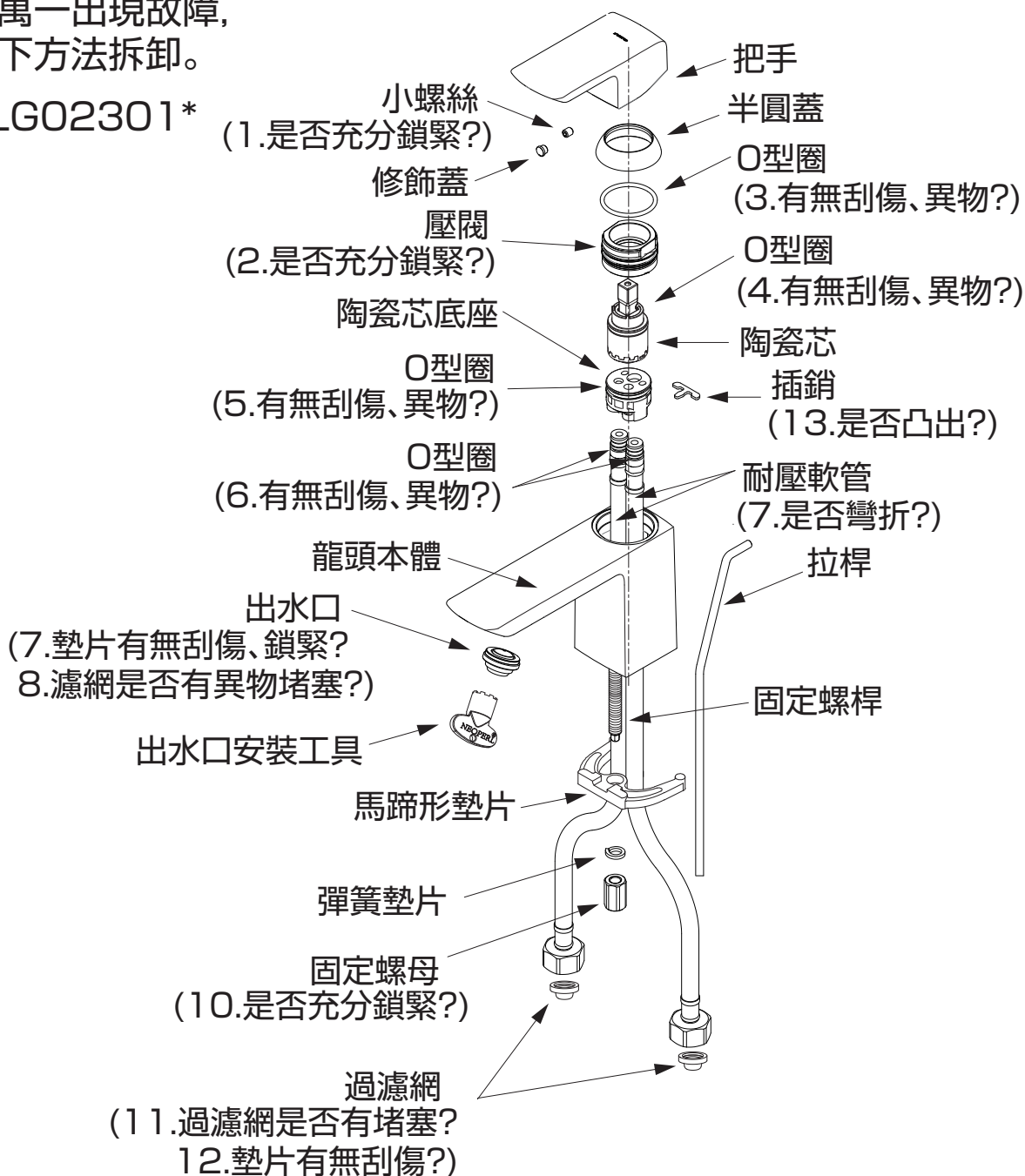

※不同範例產品的拆卸與原理基本相同

拆卸與檢查

拆卸與檢查

現象	檢查項目
水流量小	6、7、8、10
漏水	2、3、4、5、7、11、12
把手晃動	1、2
本體晃動	9

安裝後萬一出現故障，請按以下方法拆卸。

例：TLS03301*

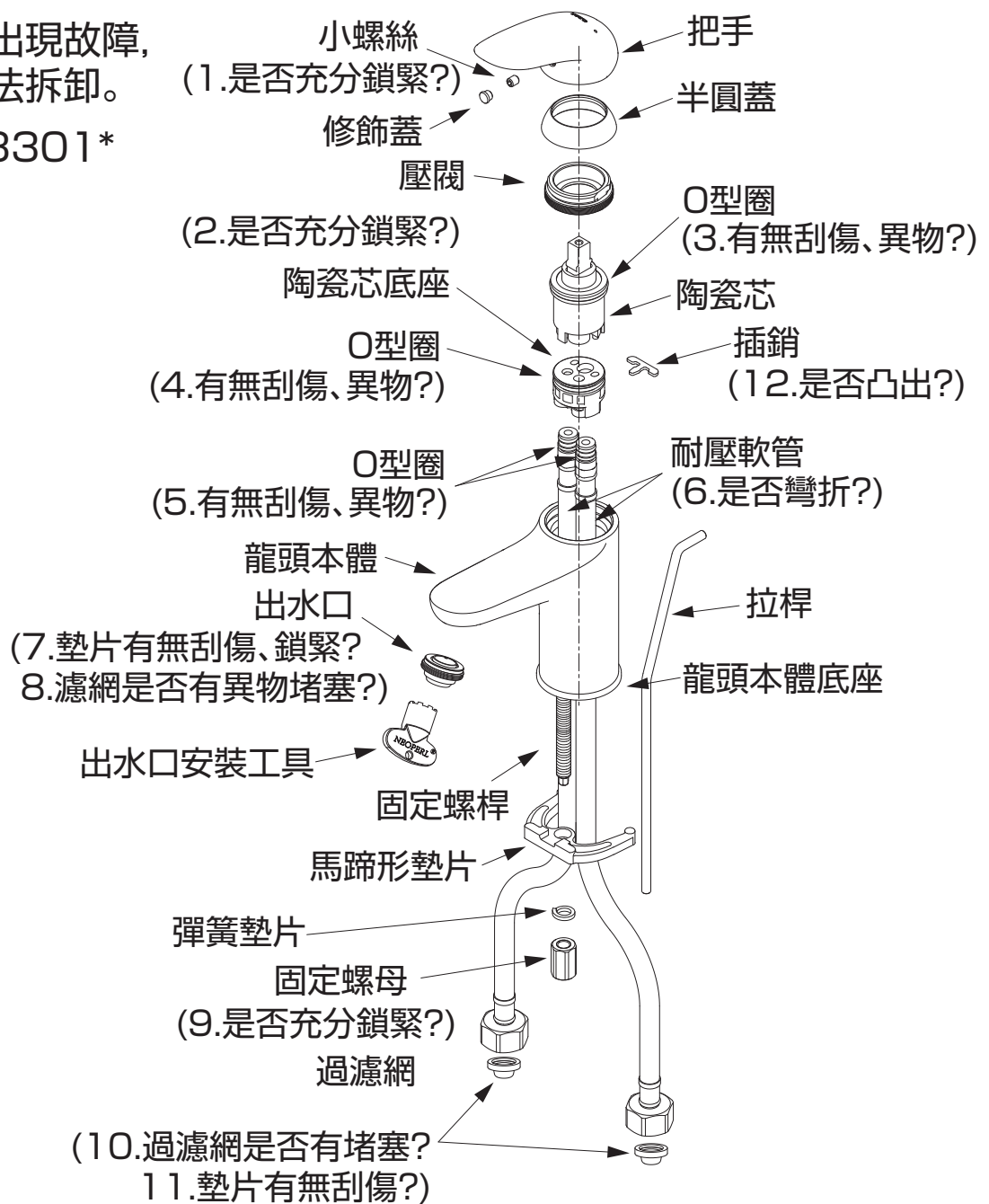

疑難排解

※不同範例產品的拆卸與原理基本相同

售後服務

使用年數

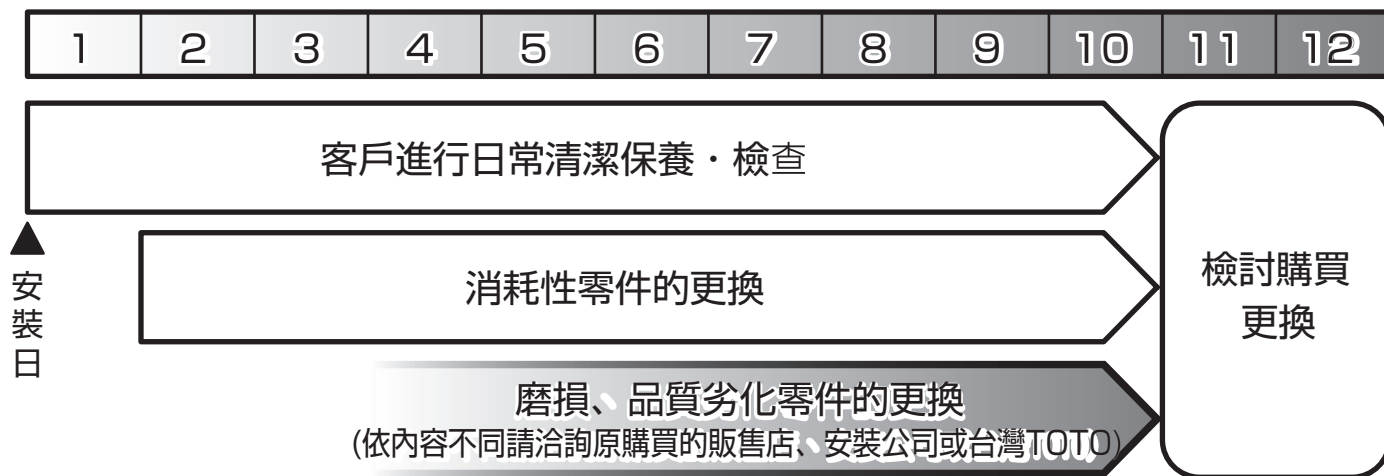

【委託維修前，請先確認「疑似故障時」(P.14)!】

保證書 (本說明書的P.21 即為保證書)

- 本商品依據保證書內容做出保證。請確認是否填入安裝日、安裝公司名(或販售店)及捺印。另外，請詳細閱讀保證書內容後，妥善保存。
- 保證期間請確認保證書。

關於保證

●保證期間中

依據保證書的規定進行維修。因為保證期間內也可能必須付費維修，請詳細確認保證書內容。例如：「未遵照使用說明書、施工說明書、產品上的注意標籤等產生的不良問題」等情形時，需收取費用。

●保證期間過後

經維修後可繼續使用的商品，將根據顧客要求進行維修並收取費用。
→請確認「委託修理時」「維修費用的構成明細」(P.19)。

關於零件的更換

免費維修所更換的零件・商品為台灣TOTO所有。

修補用零件的供給期間

本商品的修補用零件 (維持功能上不可欠缺的零件，使用期間中需要更換的可能性大之物品)的供給期間為製造中止後7年。

磨損・劣化零件的更換

- 止水栓及墊片如果磨損・劣化可能導致漏水。
此情形時，該零件需要更換。
- 磨損・劣化零件的更換請洽詢原購買的販售店、安裝公司、或台灣TOTO免付費服務專線。
TEL：0800-890-250

委託維修時

【委託修理單位】

原購買的販售店、安裝公司或台灣TOTO免付費服務專線。

TEL：0800-890-250

【需要聯繫的內容】

- ① 住址、姓名、電話號碼
- ② 商品名
- ③ 型號
- ④ 安裝日
- ⑤ 故障內容、異常情形(何處漏水等)
- ⑥ 希望到府維修日期

型號請確認貼於  部分的標籤。

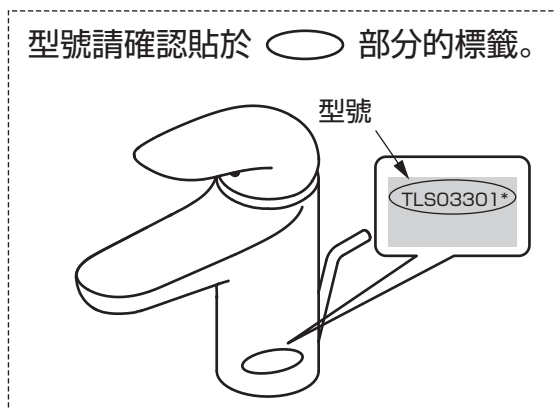

【不明白之處及維修相關洽詢】

原購買的販售店、安裝公司或台灣TOTO免付費服務專線。TEL：0800-890-250

維修費用的構成明細 < 委託TOTO維修的場合 >

修理費用由 **技術費用** + **零件費用** + **出差費用** 構成。

技術費用：檢測、故障部位的修理及更換零件、調整、修理結束後的定期檢查等作業所收取的費用。

零件費用：修理時所使用零件費用。

出差費用：維修技術人員的派遣費用。

MEMO