

小便斗感應式沖水閥 (外露式·交流電型)

TWEA20型

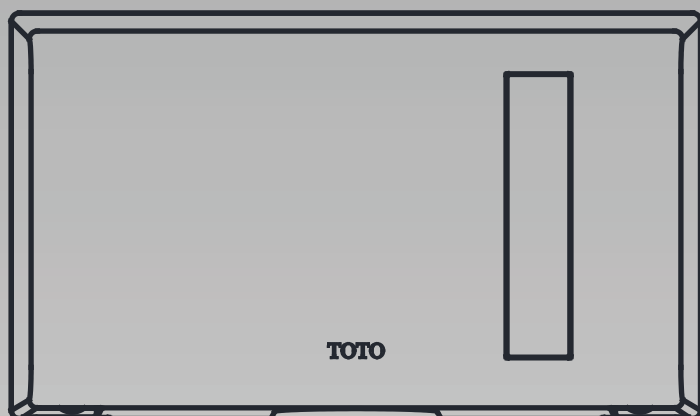

- ◆感謝您選購TOTO產品。
請詳閱此使用說明書並正確使用。
- ◆請確認保證書是否有填寫安裝店名、安裝日期等。
- ◆請務必妥善保存此使用說明書。

安全注意事項.....1-2
特點、各部位名稱.....3

前
言

使用說明.....4
使用注意事項、
清潔保養.....5
便前沖洗功能設定.....5

使
用
方
法

疑似故障.....6-10
售後服務.....11-12
規格.....13



疑
難
排
解

保證書.....15









安全注意事項 (為了安全起見 請務必遵守以下各項說明)

安裝前，請仔細閱讀 " 安全注意事項 "，並根據其內容正確安裝。





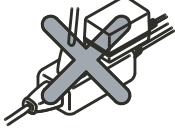

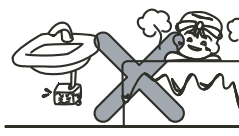
- 為了使您能安全正確地安裝使用該產品，防止危害您或他人的安全及財產損失，本說明書記載了各項標誌。
- 這些標誌及其意思說明如下
- 必須遵守的內容，已如下標誌區分說明

標誌	意思
 警告	無視此標誌而誤操作時，有可能造成人員重傷或死亡
 注意	無視此標誌而誤操作時，有可能造成人身傷害或財產損失

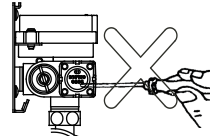

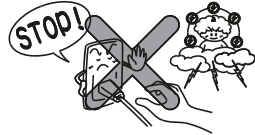

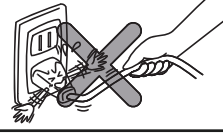
標誌	意思
	此圖表示不可行、[禁止]之意
	請勿將產品裝於易接觸到水、結露或濕氣較重的地方
	禁止拆解
	必須 " 強制 " 實行的內容

 警告		
 禁止	請勿使用鬆動的插座 可能導致火災或觸電	
	請勿往電源插頭或功能部潑水 可能導致火災或觸電	
	請勿使用指定電源(AC110V~220V)以外的電源 可能導致火災	110~220V 
	請勿用力拉扯電源線，如彎曲或在其上放置重物等 可能導致火災或觸電	
	請勿超出插座或配線器具的額定電壓 使用章魚式配線等方式導致超出額定後，可能會因發熱而導致火災	
 禁止觸水使用	請勿安裝在過於潮濕的地方 可能導致故障或觸電	

⚠ 警告

 禁止拆解	<p>請勿擅自拆解、維修 可能會造成故障、漏水</p>	
 禁止接觸	<p>請勿用濕手插拔電源插頭 可能導致觸電</p>	
	<p>打雷時，請勿接觸電源插頭 可能導致觸電</p>	
 必須執行	<p>在拔下電源插頭時，請一定要抓住插頭本體並拔下 如拉扯電源線，可能導致插頭或電源線受損，從而導致火災或觸電</p>	
	<p>將電源插頭確實地插到底 可能導致火災與觸電</p>	

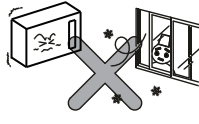
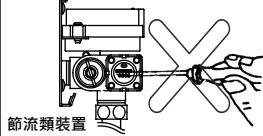
⚠ 注意

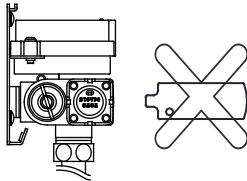
 禁止	<p>請勿撞擊產品 否則，可能會造成故障、漏水</p>	
	<p>請勿將產品安裝在容易發生凍結的場所 否則，可能會造成故障、漏水</p>	
	<p>請勿安裝阻礙水流正常通過的節流類裝置 否則，可能會影響沖水的效果，並造成漏水</p>	 <small>節流類裝置</small>
 必須執行	<p>取出過濾器清掃前，請先關閉止水閥門或進水總開關(請參照使用說明書第10頁) 否則，水可能噴出，造成環境財產損失</p>	

特點

- ① 防燒刮感應窗設計感應窗採用堅硬的玻璃設計，可以防止有意或無意地刮磨、菸頭燒燙之保護作用。
- ② 自動設定感應區域.....開始使用時不必對感應區域進行調節。
(感應燈為偵測距離之用，在電源接通的10分鐘內亮燈，10分鐘後感應燈熄滅則不會再亮燈偵測。)
- ③ 便前沖洗功能便前開始適當沖水。
(出廠時此功能設定為關閉；
可根據需要設置感應後2秒內沖水。)
- ④ 設備保護定時沖水功能小便斗處於長期不使用狀態時，每隔24小時自動沖水一次，以防小便斗水管內存水乾枯。

各部位名稱

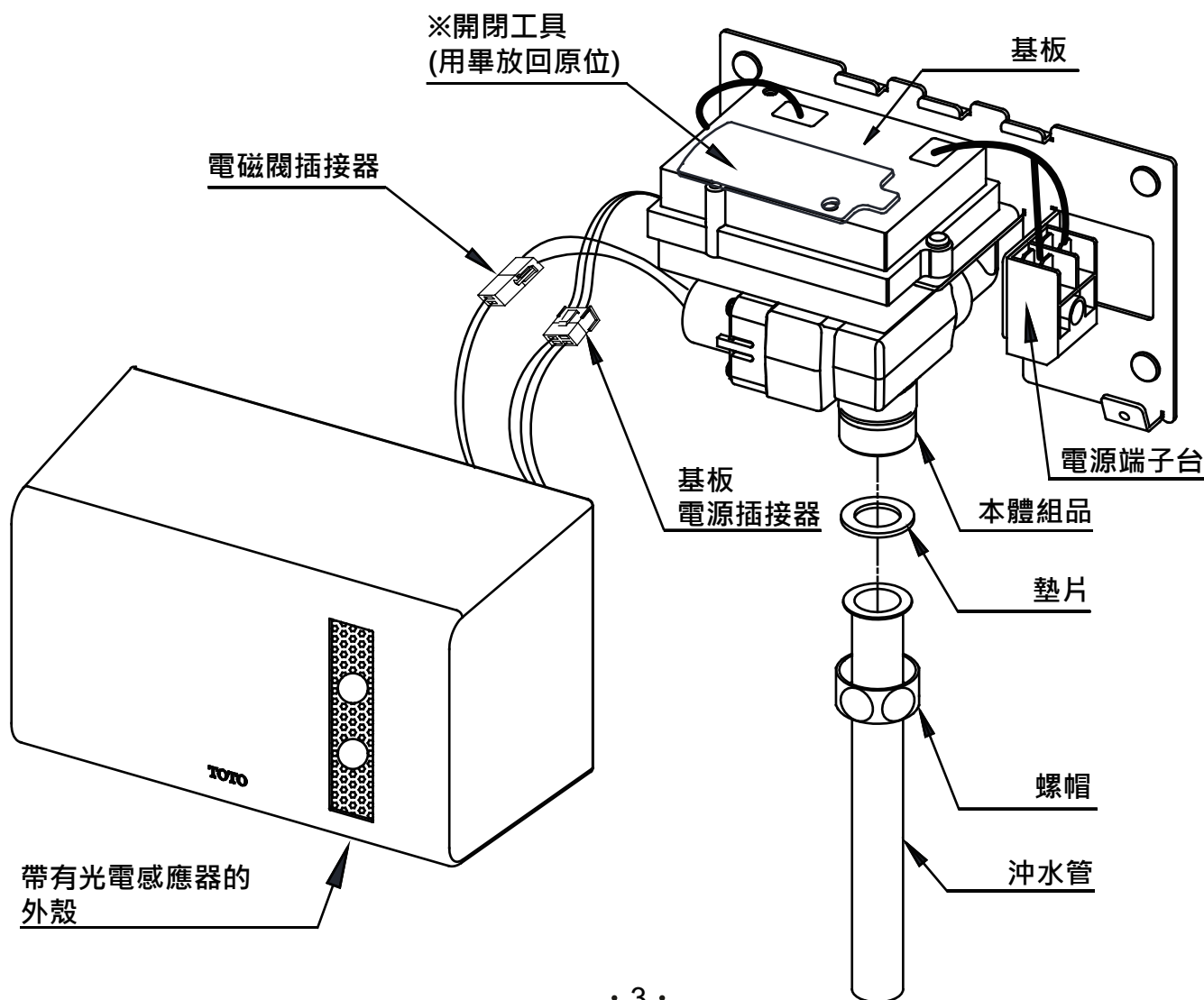

使用說明

① 感應

- 人體進入距感應窗前80cm範圍以內時，感應器便發出感應信號。



② 便後沖洗

- 便後，人體離開小便斗一定距離，沖水閥便自動出水沖洗小便斗。

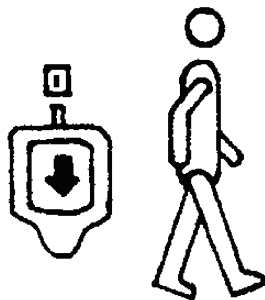

③ 便前沖洗

- 感應信號發出2秒後，沖水閥便自動出水沖洗。

注意

- 使用便前沖洗功能者，請參照後述“便前沖洗功能設定”一節的詳細說明。



④ 自動設定感應區域

- 開始使用時不必對感應區域進行調節。

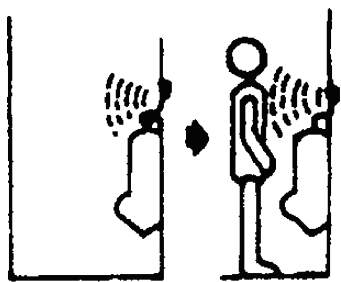

⑤ 設備保護定時沖洗

- 小便斗處於長期不使用狀態時，沖水閥每隔24小時自動放水沖洗一次，以防止其水管內存水乾枯。

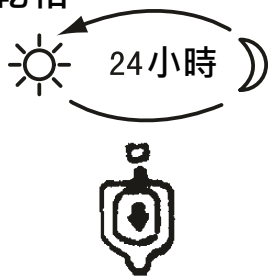

使用注意事項

本感應沖水閥內有電子元件，使用時請務必遵守下述注意事項：

切勿敲擊

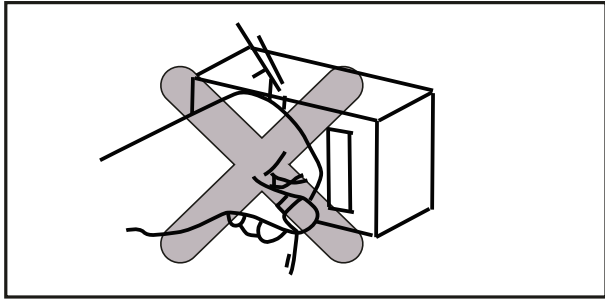

- 外殼內部裝有電子零件，切勿敲擊，以免發生故障。

切勿水洗

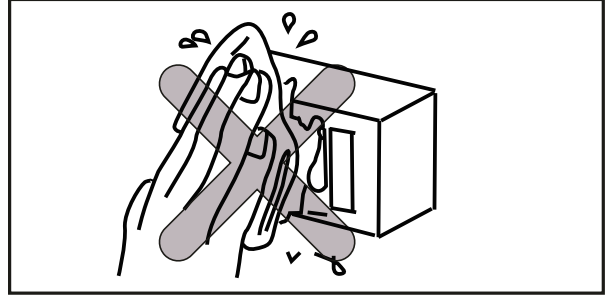

- 清潔時，切勿澆水沖洗，以免發生電路故障或漏電危險。

清潔保養



- 本沖水閥外殼髒污需要清洗時，請先用軟布倒入中性洗滌劑擦拭。然後，用擰乾的濕軟布擦去洗滌劑及污垢，再用乾軟布擦乾。
- 請勿用去污粉、研磨粉等含有粗粉粒的洗滌劑、稀釋劑、揮發油、酸鹼性較強的洗滌劑以及尼龍刷等。來洗擦本體沖水閥外殼，以免損傷外殼表面或侵蝕內部電子元件。清洗時，請特別注意切勿損傷感應器的玻璃感應窗。

便前沖洗功能設定

1. 拔除感應器上黃線插接器，便可啟動便前沖洗功能。
2. 便前沖洗功能出廠設定為關。

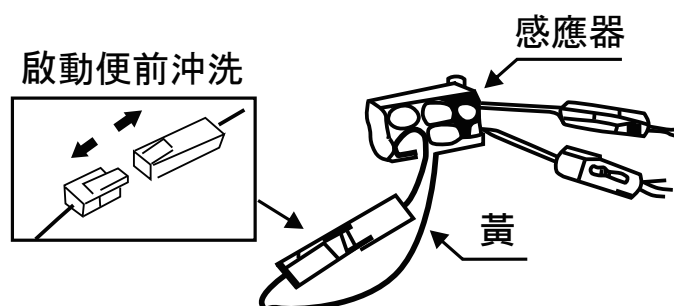

注意

啟動便前沖洗功能後，將於感應信號發生2秒後沖水。

疑似故障

- 使用中一旦發生故障，請先檢查是否因為斷水造成。如並非由斷水造成，請取下外殼，按下述“故障排除檢查”進行檢查。各部件的名稱及位置請參照“各部位名稱”（第3頁）所述。按此說明書的故障檢查步驟進行檢查後，故障狀態仍然繼續或其發生原因不明時，請將止水閥關閉後，與本公司的售後服務部門聯繫，要求檢查維修。

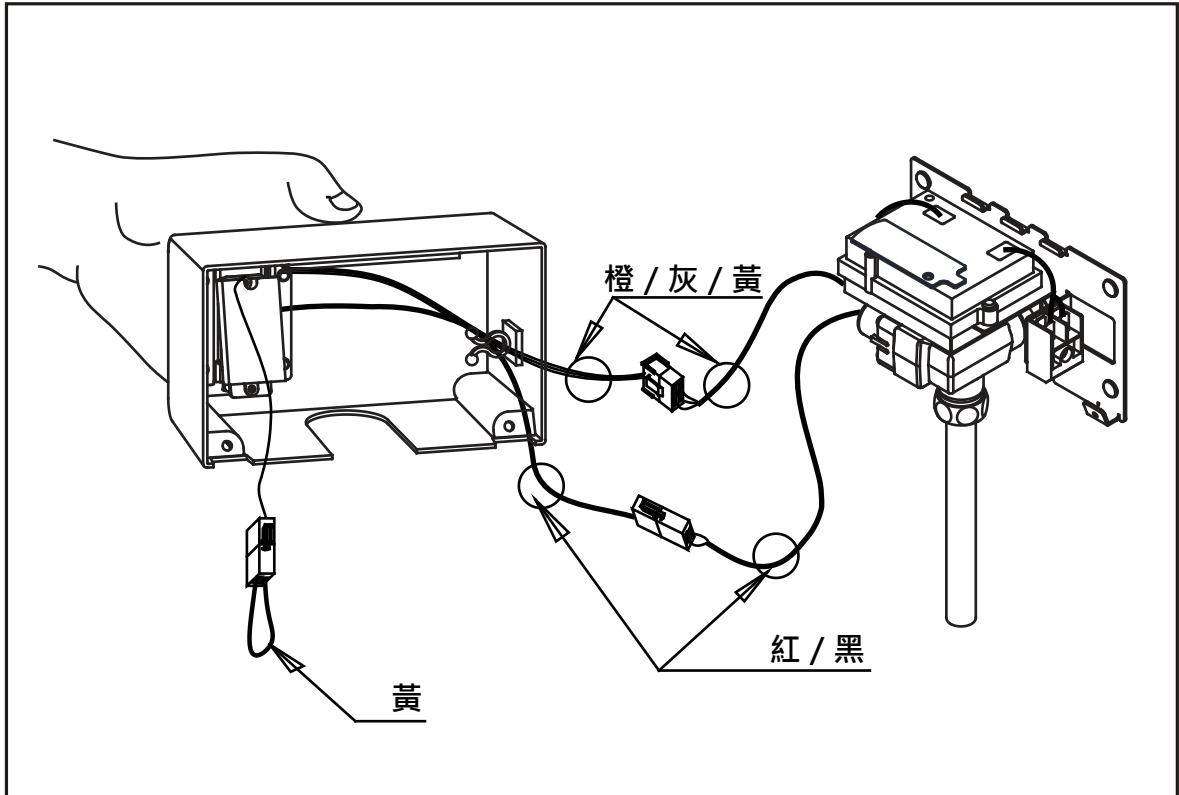

注意

- 取下外殼時，注意防止外殼掉落。以免造成連接器插腳脫落現象的發生。
- 交流電時，為防止發生觸電事故，請先切斷電源。

故障排除檢查

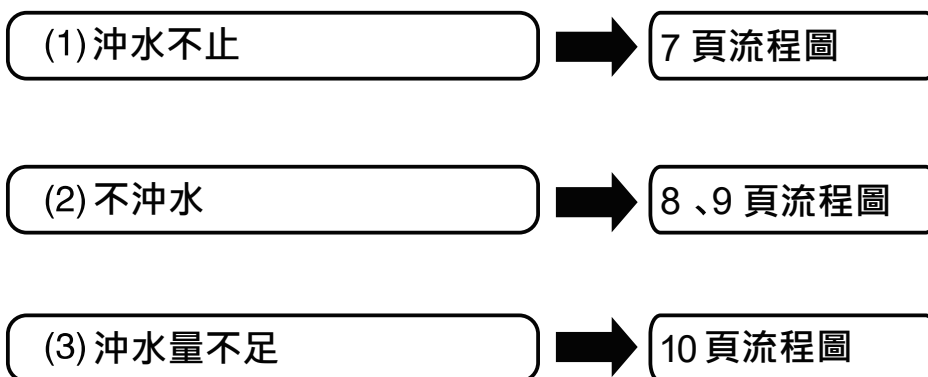

① 沖水不止

檢查沖水閥內部

1. 切斷電源、拔掉基板電源插接器、電磁閥插接器，取下外殼。
2. 旋緊止水閥，停止水流。
3. 取下電磁閥，檢查柱塞的牢固性。（部品不可遺失）
4. 檢查通氣孔是否被髒物堵塞並用軟刷清洗。
5. 檢查膜片座和閥座有無髒物，並用軟刷清洗。
6. 組裝膜片和膜片座時，請如圖放置清潔針，並依原順序裝回。（清潔針與通氣孔需朝上）
7. 旋開止水閥，恢復通水。
8. 連接電源，連接基板電源插接器、電磁閥插接器，裝上外殼。

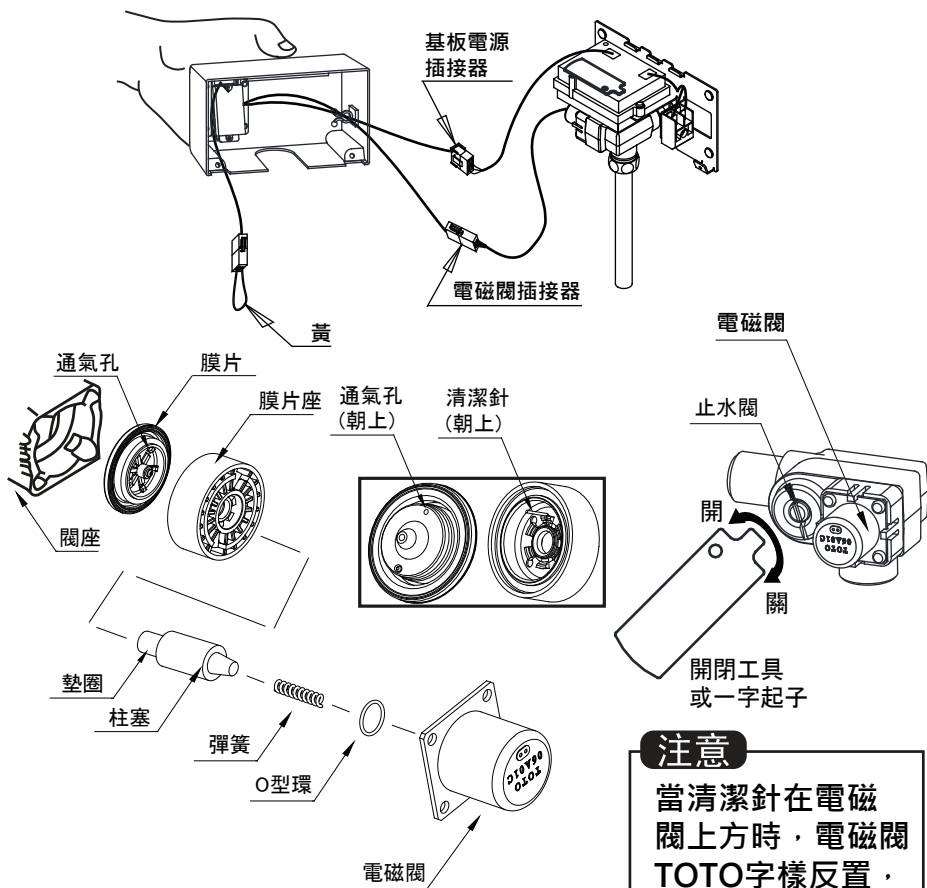

沖水不止

與本公司售後服務部門聯繫

② 不沖水

交流電型

停電或電源故障。

不沖水

交流電型

電源、電路正常。

檢查各連接器
是否有脫落。

不沖水

檢查自來水管給
水閥以及止水閥
是否打開。

關閉
狀態

打開自來水管給
水閥以及止水閥。

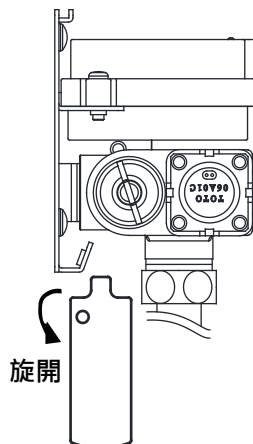

打開後仍
不沖水。

將電源連接器
拔掉再接
上，讓感應
器在不感應
狀態下靜止
3分鐘。

注意

感應燈在電源接通的10分鐘內亮燈。
標●記號之項目，即為請在這3~10分鐘之內完成感應調整之意。

交流電型

檢查前務必請先切斷電源。

交流電型

接通電源或修復電源故障。

不沖水

不沖水

●感應燈不亮或有時點亮時閃爍。

不沖水

●未使用狀態下，感應燈點亮。

不沖水

不沖水

●感應燈只是在使用狀態下點亮。

不沖水

與本公司售後服務部門聯繫

③ 沖水量不足

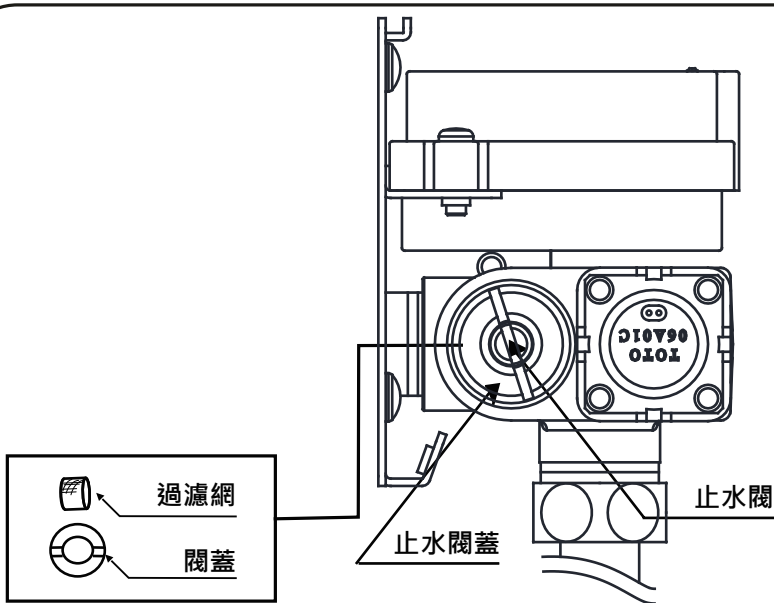

1. 切斷電源，拔掉基板電源插接器、電磁閥插接器，取下外殼。
2. 關閉止水閥。
3. 打開止水閥蓋，取出過濾網。
4. 用軟刷刷洗附於過濾網上的髒物。
5. 將過濾網套入止水閥蓋後，安裝鎖入本體。
6. 打開止水閥，調節至適當水量。
7. 連接基板電源插接器，電磁閥插接器，裝上外殼，打開電源。

沖水不止

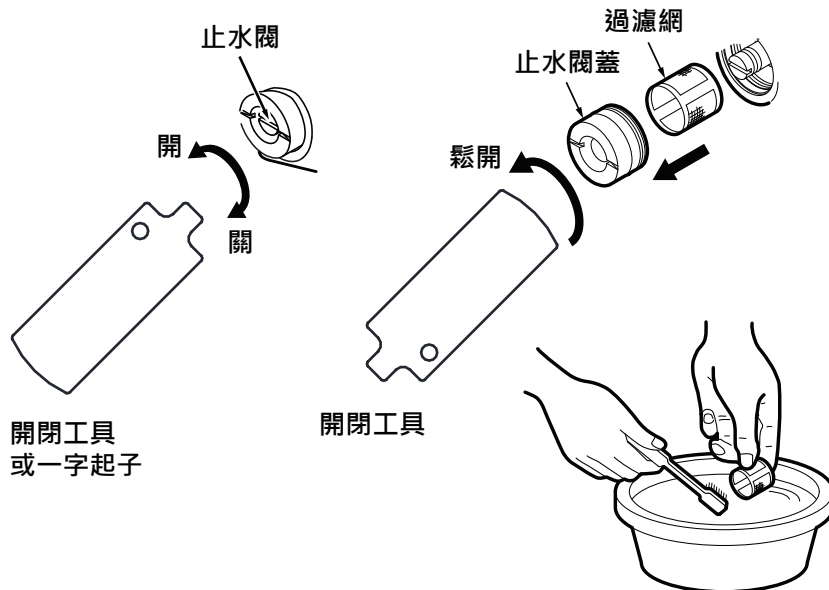

與本公司售後服務部門聯繫

售後服務

【委託維修前，請先確認「疑似故障」(P.6)!】

保證書 (本說明書P.15是保證書)

- 本商品依據保證書內容做出保證。請確認是否填入安裝交付日、安裝公司名及蓋章。另外，請詳閱保證書內容後，妥善保存。
- 保證期間請參考保證書的內容。

關於保證

● 保證期間中

依據保證書的規定進行維修。因為保證期間內也可能會產生費用，請詳細確認保證書內容。例如：「未遵照使用說明書、施工說明書、產品注意標籤等發生的不良問題」之情形時，須收取費用。

● 保證期間過後

維修後可繼續使用的商品，將根據顧客要求進行維修並收取費用。
→請確認「委託維修時」「關於維修費用」(P.12)。

更換部品

免費維修所更換的部品、商品為台灣TOTO所有。

維修零件的供應期限

本商品的維修部品(為維持產品機能所須的零件、使用期間可能更換的零件)供應期限是製造中止後7年。

更換磨耗、劣化的部品

- 當閥心與墊片磨耗、劣化時，就會漏水。若此情形發生時，請更換該部品。
- 如須更換磨耗、劣化的部品，請洽詢原購買的販售店、安裝公司或台灣TOTO免費服務專線0800-890-250。

委託維修時

【委託維修單位】

原購買的販售店、安裝公司或
台灣TOTO免付費服務專線，
TEL:0800-890-250

【需要連繫的內容】

- ①住址、姓名、電話號碼
- ②商品名 ③型號 ④安裝日
- ⑤故障內容、異常情形(何處漏水等)
- ⑥希望到府維修日期

【不明白之處及維修相關洽詢】

原購買的販售店、安裝公司或台灣TOTO免付費服務專線。
TEL:0800-890-250。

關於維修費用<委託台灣TOTO時>

維修後可繼續使用的商品，將根據顧客要求進行維修並收取費用。
標準的維修費用是由 **技術費** + **部品費** + **交通費** 所組成。
維修部品的備品，若年限已超過供應期限，將有可能無法修理。

規格

型 號	TWEA20型	
產品名稱	小便斗感應沖水閥 (外露式・交流電型)	
電源電壓	AC 110V ~220V 50/60Hz	
尺 寸	170mm(長)×85mm(寬)×100mm(高)	
感應距離	距離感應窗800mm範圍內	
便前沖水	便前沖洗功能開關(出廠時為“關”)	
設備保護定時沖洗	每24小時自動沖洗1次	
沖水水量	3.0 L / 次	
使用溫度範圍	1~40°C	
給水壓力	0.07MPa(流動壓)~0.75MPa(靜水壓)	
消耗功率	待機時	0.4W (≤ 3W)
	動作時	0.6W (≤ 5W)
進水管	PJ 1/2	

MEMO