

# 重大事故防範呼籲

## 溫水洗淨便座乃是電器產品。

產品故障未經修理卻繼續使用，或是長年使用產品，恐將導致電子、電器零件劣化，引發煙霧、火災。

### 溫水洗淨便座安全使用須知

#### 建議定期進行檢查。

•若目前產品已使用很長的一段期間，建議請考慮更換新品。



如果發現產品異狀，請應立即停止使用並洽詢原購買的安裝公司或販售店，或撥打台灣東陶免付費服務專線 0800-890-250。

(本產品故障可能引起火災、觸電、室內進水。)

•請立即切斷電源並關閉止水栓。

### 馬桶水封的確保

- 馬桶水封作用避免排污管內的空氣(沼氣)入侵。(含有硫化氫等惡臭成分的髒污氣體)
- 馬桶安裝後放置未使用時，水封在儲水的狀態下長時間放置馬桶內的水分蒸發，產生水封破壞現象。(水封內的水蒸發，就會和排污管連通，發生沼氣進入情形)

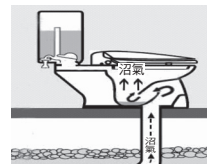
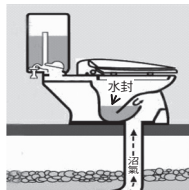

3.水封內的水減少時，會產生以下的情形。

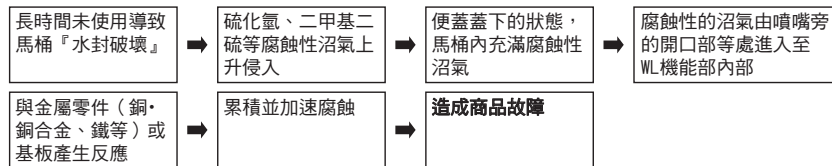

# TOTO

## 全自動馬桶便座 G5

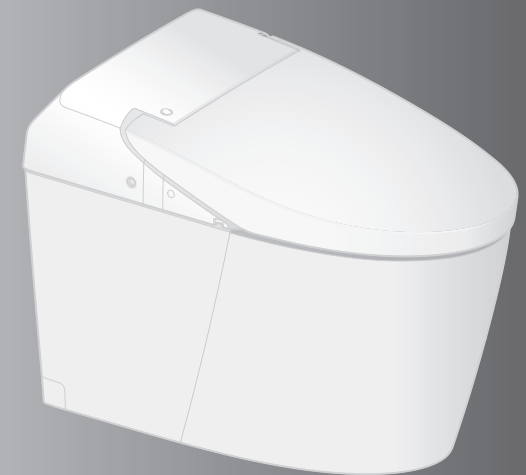

G5 CES75110ATW  
(TCF75110ATW)

- 感謝您選購本產品。請詳細閱讀本使用說明書後，正確地使用。
- 本使用說明書，請務必妥善保存。並於使用前詳細閱讀全文。

台灣東陶股份有限公司

台北市松仁路101號3樓 TEL:0800-890-250

2021.3.15  
D07839



關於型號體系

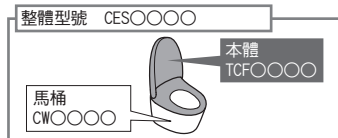

# 保持清潔 潔淨廁所



**自動啟動潔淨功能**  
(詳細內容請翻閱P.14・15)

| 功能     |             | 產品名稱(機種) |                          | 參照頁數  |
|--------|-------------|----------|--------------------------|-------|
|        |             | 型號       | 全自動馬桶便座                  |       |
|        |             |          | G5                       |       |
|        |             |          | CES75110ATW(TCF75110ATW) |       |
| 基本功能   | 洗淨功能        | 臀部洗淨     | ●                        | 16    |
|        |             | 臀部柔和洗淨   | ●                        |       |
|        |             | 下身洗淨     | ●                        |       |
|        | 變更洗淨方法      | 洗淨位置調整   |                          |       |
|        |             | 水勢調整     |                          |       |
|        |             | 震動洗淨     | ●                        |       |
|        |             | 按摩洗淨     |                          |       |
|        |             | 個人設定     |                          |       |
|        | 烘乾          | 暖風烘乾     | ●                        |       |
|        | 變更溫度        | 溫度調整     | ●                        |       |
| 潔淨功能   | 去除異味        | 除臭       | ●                        | 14    |
|        | 使髒污難以附著     | 前噴霧      | ●                        |       |
| 便利功能   | 馬桶洗淨        | 遙控馬桶洗淨   | ●                        | 17    |
|        |             | 自動馬桶洗淨   | ●                        | 14    |
|        | 開關功能        | 遙控便座開關   | ●                        | 17    |
|        |             | 自動便蓋開關   | ●                        | 14    |
|        | 溫熱便座        | 溫熱便座     | ●                        | -     |
|        | 降低便座溫度等進行省電 | 智慧省電     |                          | 20・21 |
| 超級智慧省電 |             | ●        |                          |       |
| 定時省電   |             |          |                          |       |
| 清潔保養   |             | 便蓋裝卸     | ●                        | 34    |
|        |             | 噴嘴清潔     | ●                        | 35    |
|        |             | 抗菌       | ●                        | 54    |

|                  | 就座  | 起身     |
|------------------|-----|--------|
| 去除馬桶內的異味         | 除臭  | 自動強力除臭 |
| 向馬桶內噴灑噴霧，使污垢不易附著 | 前噴霧 |        |

## 目次

前言

|        |    |
|--------|----|
| 安全注意事項 | 4  |
| 使用注意事項 | 9  |
| 各部位名稱  | 10 |
| 準備     | 12 |

使用方法

|                |    |
|----------------|----|
| 基本使用方法         | 14 |
| ●自動功能的作用       | 14 |
| 除臭・自動馬桶洗淨・前噴霧  |    |
| 自動便蓋開關         |    |
| ●使用遙控器         | 16 |
| 溫度調整(便座・溫水・烘乾) | 18 |
| 省電功能           | 20 |
| 各種使用方法         | 24 |
| ●設定一覽表         | 24 |
| ●自動功能          | 26 |
| ●其他設定          | 31 |

清潔保養

|           |    |
|-----------|----|
| 清潔保養      | 32 |
| ●本體       | 32 |
| ●馬桶       | 33 |
| ●本體與便蓋的縫隙 | 34 |
| ●噴嘴       | 35 |
| 噴嘴清潔      |    |
| ●除臭濾網     | 35 |
| ●附給水濾網排水栓 | 36 |
| ●給水濾網(馬桶) | 37 |



必要時

|                |    |
|----------------|----|
| 疑難排解           | 38 |
| ●因停電而無法進行馬桶洗淨時 | 38 |
| ●因停水而無法進行馬桶洗淨時 | 40 |
| ●無法使用遙控器操作時    |    |
| (更換電池)         | 40 |
| ●預防凍結措施        | 41 |
| ●長時間不使用時       | 42 |
| ●欲取下使用說明卡時     | 44 |
| 疑似故障時          | 45 |
| 售後服務           | 53 |
| 產品規格           | 54 |
| 更換零件           | 55 |
| 定期檢查           | 56 |
| 保證書            | 59 |
| 重大事故防範呼籲       | 封底 |



# 安全注意事項

以下各注意事項是有關安全重要內容，請務必遵守，並正確地使用。

## 標示與意義

|   |                |
|---|----------------|
|  <b>警告</b> | 可能導致人員死亡或重傷。   |
|  <b>注意</b> | 可能導致人員受傷或財物損失。 |

以下列圖示表示產品使用時應遵守的重要注意事項。

| 圖示  | 意義           |
|---|--------------|
|  | 絕對「禁止」的行為。   |
|  | 務必執行的「強制」內容。 |

- 由於此機器屬於等級I，故需要進行接地作業。
- 輸出插頭請放置於易於拿取的場所。
- 此商品並非給身體、感官或精神能力不足(包含幼童)或缺乏經驗與知識的人所使用，但若有對安全負責的人對上述使用者進行監督，並給予指示時除外。
- 必須監督孩童避免玩耍機器。
- 請使用附屬於此商品的新軟管，舊軟管請勿再次重複使用。

## 警告

- |   |   |
|---|---|
|  | <p>請勿以濕手插拔電源插頭</p> <ul style="list-style-type: none"><li>•可能導致觸電。</li></ul> <p>本體和電源插頭不可沾到水或熱水、清潔劑</p> <ul style="list-style-type: none"><li>•可能導致火災、觸電、發熱、短路。</li><li>•可能因產品破裂，導致受傷或室內浸水。</li></ul> <p>絕對禁止自行分解、修理、改造</p> <ul style="list-style-type: none"><li>•可能導致火災、觸電、發熱、短路等故障。</li></ul> <p>請勿安裝在車輛、船舶等移動體上</p> <ul style="list-style-type: none"><li>•可能導致火災、觸電、短路、故障等。</li><li>•可能導致便座、便蓋、本體等鬆脫掉落造成受傷。</li></ul> |
|---|---|

## 警告

- 請勿於故障狀態下繼續使用產品
- 出現故障等異常時，請務必關閉電源，將電源插頭由插座上取下，或關閉配電盤的斷路器等。請關閉止水栓停止出水。
- 何謂故障…
- |           |           |
|-----------|-----------|
| - 配管或本體漏水 | - 產品異常發熱  |
| - 產品龜裂或破損 | - 馬桶堵塞    |
| - 發出異音或異味 | - 便座緩衝墊脫落 |
| - 產品開始冒煙  |           |
- 故障狀態下仍然繼續使用時，可能導致火災、觸電、發熱、短路、受傷或室內浸水。

除符合使用地區法規的飲用水外，其餘請勿使用。  
也不可使用海水及再生水。

- 可能導致皮膚發炎等症狀，或造成故障。

打雷時，不可觸碰電源插頭

- 可能導致觸電。

請勿讓給水軟管碰觸到電源插頭・插座

- 可能因結露水等，導致火災、觸電、發熱、短路。

請勿損壞電源線・電源插頭

請勿摔打、拉扯、扭轉、強行彎曲、損傷、加工、加熱、上置重物、捆紮、夾入電源線

- 破損狀態下若繼續使用，可能導致火災、觸電、發熱、短路。

禁止使用鬆動、故障的插座

- 可能導致火災或短路。

禁止使用超出插座、配線器具額定電流的使用方法

- 使用分源插座等使額定電流超出負荷時，可能因發熱導致火災。

禁止使用指定以外的電源

交流110 V・60 Hz

- 可能導致火災或發熱。

請勿將手指或物品放入暖風出口

請勿將物品置於出風口、或使用衣服覆蓋住

- 可能導致燙傷、觸電、故障。

禁止香菸等火源靠近

- 可能導致火災。

請勿長時間坐於便座上

- 可能導致低溫燙傷。

為防止低溫燙傷，下述使用者使用時，請周圍的人幫忙將便座的溫度調整至「關」，烘乾的溫度調整為「低」。

- 兒童、老人等，無法自行調整至適溫者
- 病患、行動不便等，無法自行控制者
- 服用助眠藥物者(如安眠藥、感冒藥)、酒醉、重度疲勞等，容易入睡者

# 安全注意事項 (續)

## 警告

由於本產品為電器產品，請勿設置於容易潑到水，或易使產品表面產生水滴等濕氣較重的場所。若使用於浴室內，請設置通風扇或通風口，讓浴室內保持空氣流通的狀態

- 可能導致火災或觸電。

產品請務必連接冷水進水部

- 可能導致燙傷或機器故障。

請確認是否適當的安裝接地線

- 若未進行接地作業，發生故障或漏電時，可能導致觸電。  
接地作業，請使用100 Ω以下，直徑1.6 mm以上的銅線。  
(若未進行接地作業，請委託施工業者進行。)

請確認是否正確安裝有接地線的插座(3P用)

- 若使用未進行接地作業的插座，發生故障或短路時，有可能導致觸電。

電源插頭請務必確實插入插座

- 可能導致火災、發熱、短路。

請確認電源插頭是否以矽利康進行防水作業

- 若未進行防水作業可能導致火災或觸電。  
• 若未進行防水作業，請委託施工業者進行。

取下電源插頭時，務必握著插頭本體拔除

請勿拉拔電線取下插頭

- 拉扯電線，可能造成損傷，導致火災或發熱。

萬一，電源線破損時，為避免危險，請務必聯絡代理店或台灣東陶免付費服務專線進行更換

清潔保養或檢查時，請務必關閉配電盤的斷路器

- 可能導致觸電或故障。

電池漏液並沾到身體或衣服時，請使用乾淨的水清洗乾淨

- 可能導致眼睛或皮膚傷害。

依據關於女性的初探性研究，過度使用連續噴霧可能造成女性的私處黏膜乾燥、良性微生物減少。此項研究雖然尚未被證實，但出現上述狀況時，請向醫療機關諮詢。

特別是，因生病或接受化學醫療，或其他醫學狀態下導致免疫缺乏疾病的病患，在使用本商品前，請向醫療機構諮詢。

## 注意

本體鬆動的狀態下請勿使用

- 可能因本體鬆脫掉落，導致受傷。

請勿觸摸破損部位

- 可能導致觸電或受傷。請盡早更換。

禁止施加重力或撞擊產品，禁止踏、站於便座、便蓋或本體上，或上置重物

- 可能因破裂、本體鬆脫，導致掉落或受傷。  
• 可能因產品破損，導致受傷或室內浸水。

請勿僅握拿便座·便蓋，將產品拿起

上置物品的狀態下，請勿打開便座或便蓋

- 可能因本體鬆脫掉落，導致受傷。

塑膠部分(本體等)·給水軟管進行清潔保養時，請使用稀釋過的廚房用中性清潔劑，請勿使用下列清潔用品

- 廁所用清潔劑、家用清潔劑、揮發油、稀釋劑、去汙粉及尼龍刷等  
• 可能導致塑膠磨損、破損，造成受傷或故障。  
• 可能損壞給水軟管，造成漏水。

為了預防突然漏水，止水栓打開狀態下，請勿拆卸附給水濾網排水栓

- 水會噴出。(請參照P.36附給水濾網排水栓的清潔內容)

禁止折彎、擠壓，或使用小刀等損傷給水軟管

- 可能導致漏水。

請勿在馬桶內倒入熱水

- 可能因馬桶破損，導致受傷或室內浸水。

請勿讓排泄物·衛生紙以外的東西，或大量的衛生紙沖入馬桶內

馬桶阻塞時，無法沖水洗淨

- 可能導致馬桶堵塞，汙水溢出，造成室內浸水。

請保持馬桶洗淨面內(水封)在有水狀態

- 可能因沼氣、氨氣或硫化氫等造成設備，機器腐蝕。

機體不可使用膠黏劑為固定方式，因膠黏劑不視為可靠的固定方式。



# 安全注意事項 (續)

## ⚠ 注意

發生漏水情形時，請關閉止水栓停止給水

室外溫度若降至0°C以下時，請進行因凍結造成配管或軟管破損的預防作業

- 給水配管如果凍結可能導致本體或配管損壞，造成漏水。
- 寒冷時期產生凍結情形，為保護配管及軟管，請調整室內溫度。

長時間不使用產品時，請關閉止水栓，排空本體，給水軟管內的水後，關閉配電盤的斷路器

- 再次使用時，請重新通水後再使用。
- 變質的殘餘剩水可能會導致皮膚發炎等症狀。(請參照P.43再次通水方法的內容)
- 插著電源的狀態下長久放置，可能導致火災或發熱。

安裝附給水濾網排水栓時，請確認是否確實鎖緊在正確位置

- 未確實鎖緊時，可能導致漏水。

馬桶堵塞時，請關閉配電盤的斷路器，去除堵塞物

- 「自動馬桶洗淨」運作時，可能導致汙水溢出，造成室內浸水。
- 請使用市售阻塞疏通器，將阻塞異物清除乾淨。

小便後，也請務必沖水

- 可能因馬桶阻塞，導致汙水溢出，造成室內浸水、馬桶洗淨不良。

滴落於地面的尿液、露水、清潔劑、水等，請使用擰乾抹布後擦拭

- 可能導致地面留下汙漬、腐蝕。

請確認電池+ -符號後正確放入

電池壽命耗盡時，請盡快將電池取出

更換電池時

同時更換2個新的電池

使用2個同一種類的新電池(不指定種類)

- 可能導致電池漏液、發熱、破裂、起火。

長時間不使用時，請取出遙控器的電池

- 否則可能導致電池漏液。

# 使用注意事項

## ■ 為了防範錯誤啟動

- 請勿覆蓋人體檢測感應器、遙控器發送部、接收部

### ＜關於人體檢測感應器＞

人體檢測感應器有2種類型。

- 人體檢測感應器A可以感應熱的變化。
  - 夏季等室溫超過 30 °C時，可能發生感應困難的情形。
  - 若陽光直接照射感應器或浴室內設有暖氣設備，可能因熱氣而感應錯誤，導致便蓋自動開關的情形發生。
  - 當廁所的門在開啟情況下，若行經門前，可能發生感應。
- 人體檢測感應器B是用來感應站在馬桶前方的人。
  - 如圖所示，由人體檢測感應器B發出紅外線。在此紅外線感應範圍內若有人，即會進行感應。
  - 兒童等使用時，可能發生感應困難的情形。

人體檢測感應器A  
(感應熱的變化)

人體檢測感應器B  
(感應人站立在馬桶前方)



### ＜關於就座開關＞

- 就座後，啟動就座開關，即可使用各種功能。(就座開關啟動時，會發出「喀噠」的聲音。)

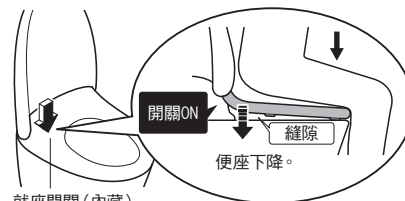

就座開關(內藏)

- 請儘量靠後方坐上便座。

- 就座時，坐於便座太前端，可能導致無法啟動就座開關。



### 告知

- 體重大輕的兒童使用時，可能發生就座開關難以啟動的情況。
- 便座為上下動作的構造，便座緩衝墊與馬桶之間設置縫隙。

## ■ 為防範損傷或破損

- 本體、遙控器等塑膠部位，請以沾濕軟布，確實擰乾後，進行擦拭。

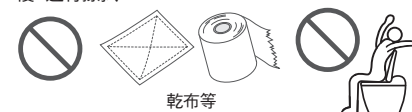

- 請勿靠於便蓋上

## ■ 為防範錯誤啟動及故障

- 遇到可能打雷的情況時，請事先關閉配電盤的斷路器

- 請勿使用便座，便蓋保護套

(可能導致人體檢測感應器或就座開關無法正常感應及便座、便蓋無法正常開關)



- 請勿讓尿液滴到本體或便座、噴嘴(可能造成故障或變色)

- 請勿對遙控器的操作面施加重力

- 使用廁所用清潔劑清潔馬桶時，請於3分鐘內清潔乾淨後，將便座、便蓋在掀開狀態下放置

(清潔劑的蒸發氣體進入本體內，可能導致故障)

- 請將殘留在馬桶上的清潔劑確實擦拭乾淨

- 便蓋拆下的狀態下，請勿使用

- 請勿直接曝曬在陽光下

(可能導致變色和溫熱便座溫度不均、造成操作遙控器時動作不良)

- 使用收音機等器材時，請勿靠近本體(可能導致收音機出現雜音)

- 若使用幼兒用輔助便座、柔軟的增高便座等物時，使用後請取下(安裝的狀態下繼續使用，可能導致部份功能無法使用)

- 請勿撞擊遙控器(可能導致故障)

為了防止掉落，不使用遙控器時，請放置於掛座上。請注意不要潑到水

- 請勿將物品放置於便座、便蓋上方，或以手按下(若啟動就座開關，或觸碰到遙控器的按鈕，會由噴嘴出水，導致地面濕)



# 各部位名稱

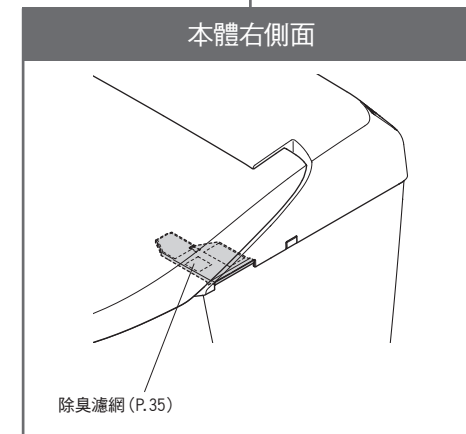
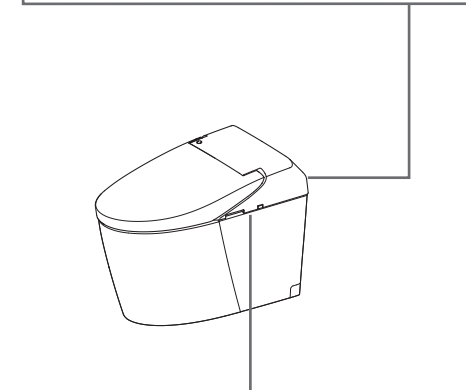
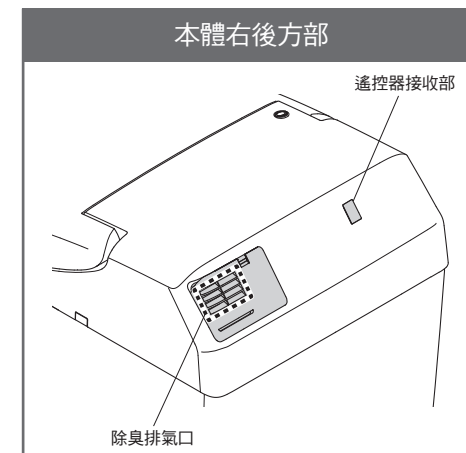
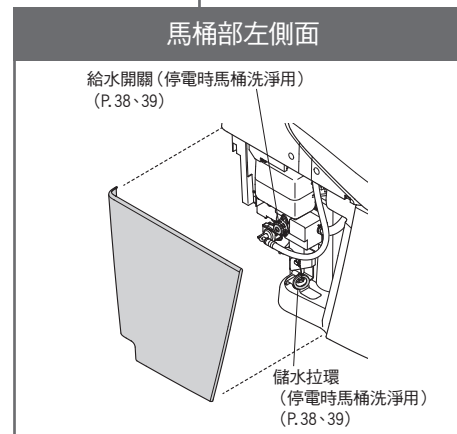
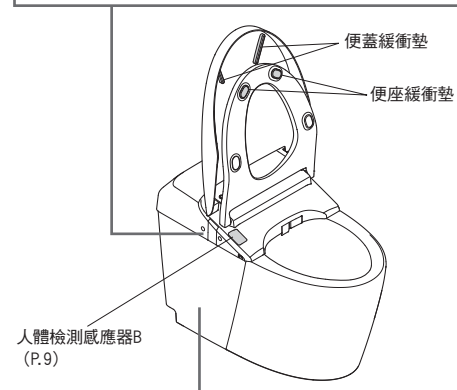
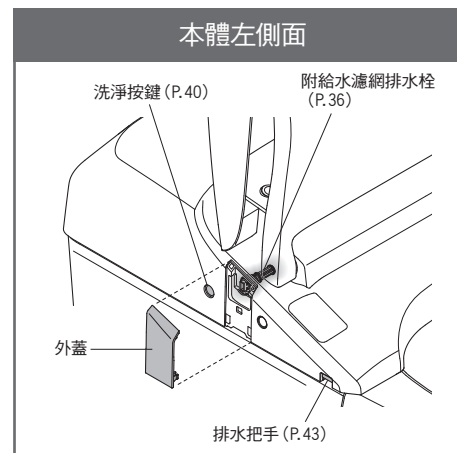
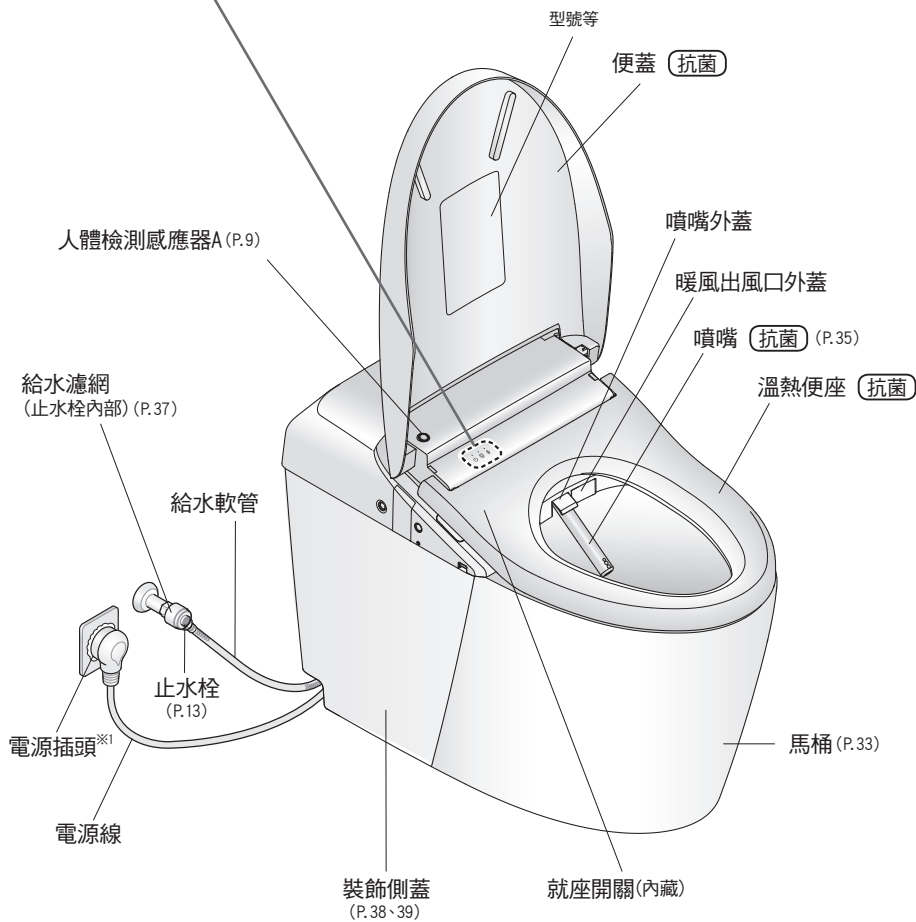
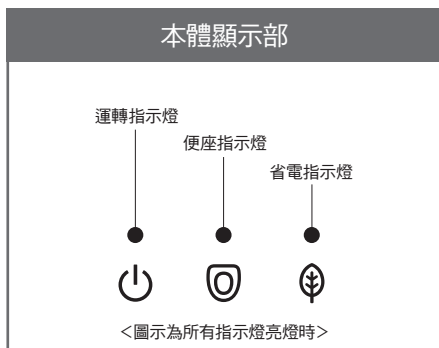

※1 形狀可能有差異

### 1. 放入電池

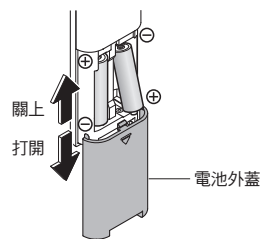
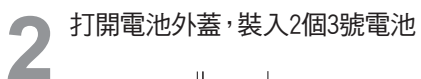
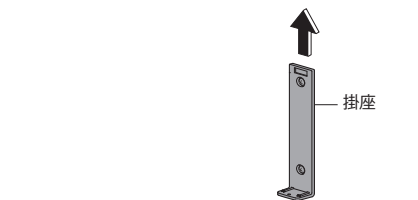
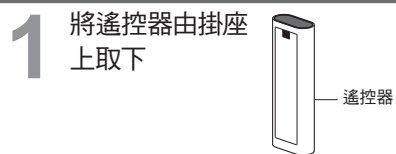

• 正確放入電池後，遙控器上所有指示燈亮燈約2秒。

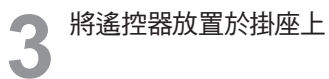

- 關於電池
- 請使用鹼性電池。
  - 為避免電池破裂或漏液，請務必遵守「安全注意事項」。(P.6、8)

### 遙控器被固定(防盜用)の場合

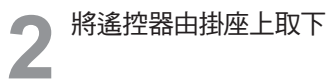
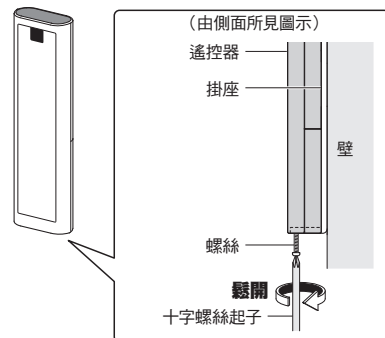
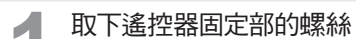

- 再次固定的場合  
鎖緊螺絲固定  
(過度鎖緊，可能導致掛座等破損)

### 2. 開啟電源

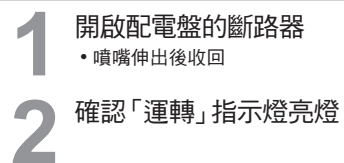

<沒有亮燈的情況下>

- 使用遙控器，將「運轉」設定成「開」

操作遙控器背面時

按下 (「運轉開/關」按鍵) 約3秒以上

操作遙控器正面時

- 為了防止被盜，遙控器被固定時

按下 (「震動洗淨」按鍵) 約10秒以上

### 3. 打開止水栓

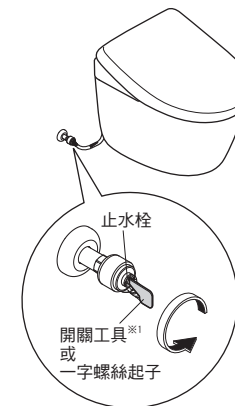
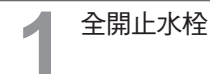

※1 請使用附屬的開關工具。

# 基本使用方法

## 自動功能的作用

配有自動功能。

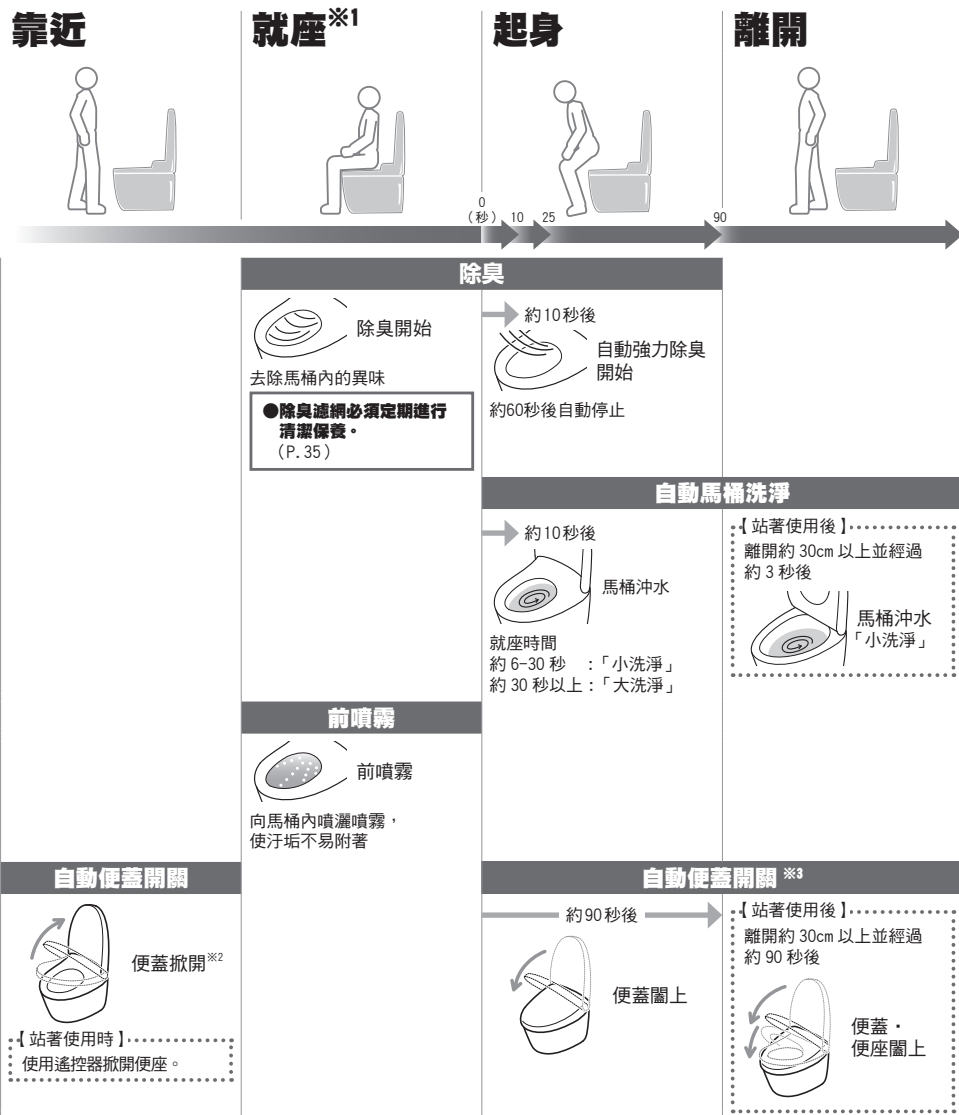

左邊為初期設定的動作。  
●亦可變更設定使用。→「各種使用方法」(P. 24-P. 31)

使用方法

※1 為了準備出溫水，會由噴嘴附近出水數秒鐘。  
 ※2 室溫若超過30℃以上，可能出現感應器無法感應，便蓋不掀開的情形。(請以手開關)  
 ※3 未就座時，或就座、站立於馬桶前的時間太短時，至自動關閉前，需花費約5分鐘。



# 基本使用方法

## 使用遙控器

按下遙控器的按鍵，本體接收訊號後，發出電子音。

### 停止

- 「停止」  
停止使用中的功能。

### 洗淨

- 「臀部洗淨」  
清洗臀部。
- 「臀部柔和洗淨」  
以柔和水流包覆臀部。
- 每按下 ，即可切換 與 。
- 「下身洗淨」  
女性專用的護理洗淨。

### 烘乾

- 「暖風烘乾」  
烘乾臀部。

- 「臀部洗淨」「臀部柔和洗淨」「下身洗淨」使用中，按下按鍵，即可使用的功能。

**告知**

- 請盡量靠後方坐上便座，較易對準洗淨位置，也會讓水花飛濺變少。

- 「震動洗淨」  
噴嘴前後移動，洗淨範圍更廣。
- 「按摩洗淨」  
水勢強弱有節奏的洗淨。
- 每次按按鈕，就會切換「開/關」。

### 「水勢調整」

可5段式調整水勢強弱。  
([-]弱、[+]強)

- 按下水勢調整按鍵，在設定位置亮燈約10秒

### 「洗淨位置調整」

利用[▲][▼]，可5段式調整洗淨位置。

- 按下洗淨位置調整按鍵時，在設定位置亮燈約10秒
- 完成遙控器操作，經過片刻之後，即恢復至第3段。

### 「個人設定」

可記憶2位使用者對「水勢」「洗淨位置」「溫水溫度」的喜好設定。

- 記憶設定時  
洗淨中，依喜好在「洗淨位置」「水勢」「溫水溫度」處，按下 或 約2秒以上。
- 使用時  
按下 或 後，再按下使用的洗淨按鍵。
- 被記憶的設定「洗淨位置」「水勢」指示燈約亮燈10秒，切換「溫水溫度」顯示。

### 沖水

- 「大洗淨」  
進行大洗淨。
- 衛生紙(單張):長度不超過10m

- 「小洗淨」  
進行小洗淨。
- 衛生紙(單張):長度不超過3m

### 開關功能

- 「便座開關」  
開關便座。

可使用遙控器進行設定的內容一覽表。  
詳細說明請參閱該頁數。

### 溫度

調整溫度時(P. 18)

- 「便座溫度」
- 「溫水溫度」
- 「烘乾溫度」

### 自動設定

變更設定時(P. 27、28)

- 「自動便蓋開關」
- 「自動馬桶洗淨」

### 「運轉開/關」

- 按下約3秒以上可進行開/關。
- 為了防止被盜，遙控器被固定時(P.13 2-2)

### 省電

進行省電時(P. 22、23)

- 「定時省電」
- 「智慧省電」
- 「超級智慧省電」

### 「設定確認」

- 以指示燈確認現在的設定。

### 「噴嘴清潔」

- 噴嘴伸出進行清潔保養時(P. 35)

### 電池沒電預告指示燈

(P. 40)

遙控器背面

表面貼膜

※1 遙控器發送部(正面、上面)  
●表面貼膜為「抗菌」。

# 溫度調整

便座，溫水，烘乾

由高溫至低溫可 3 段式調整，並可設定為「關」。

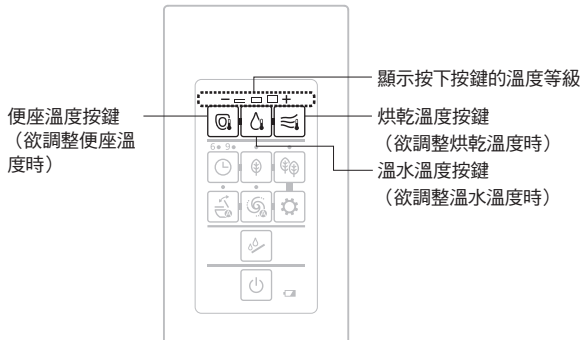

## 調整溫度

- 將遙控器由掛座上取下  
• 為了防止被盜，遙控器被固定時 (P. 12)
- 選擇並按下欲設定溫度的按鍵 (「便座溫度」按鍵)，  
 (「溫水溫度」按鍵)，  
 (「烘乾溫度」按鍵)  
• 顯示現在溫度的等級
- 利用步驟 2 選擇的按鍵  
反覆按下至喜好的溫度等級

每按下一次即切換設定

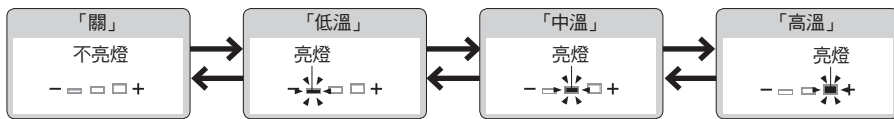

• 烘乾沒有「關」的設定。

溫度調整指示燈，若持續約10秒鐘以上未按下按鍵，會保留已記憶的設定並熄燈。  
設定中，若溫度調整指示燈熄燈，請由步驟2重新設定。

<設定完成>

- 將遙控器放置於掛座上  
• 為了防止被盜，遙控器被固定時 (P. 12)

## 便座、溫水※1 溫度設定為「關」時 ● 烘乾沒有「關」的設定。

- 將遙控器由掛座上取下  
• 為了防止被盜，遙控器被固定時 (P. 12)
- 選擇並按下欲「關閉」溫度的按鍵 (「便座溫度」按鍵)，  
 (「溫水溫度」按鍵)  
• 顯示現在溫度的等級
- 利用步驟 2 選擇的按鍵  
反覆按下直到溫度等級至「關」為止

每按下一次即切換設定

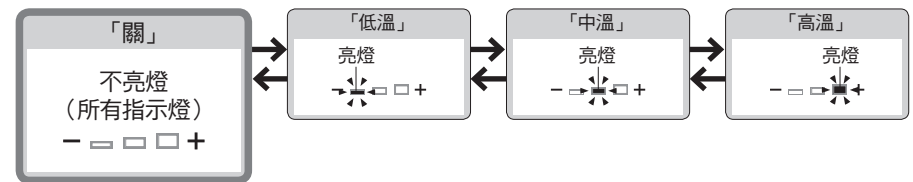

<設定完成>

- 將遙控器放置於掛座上  
• 為了防止被盜，遙控器被固定時 (P. 12)

※1 即使在「關」的狀態下，為防止結露水的產生，溫水溫度不會降至 20°C 以下。

● 即使調整溫度，便座仍然不熱時  
→ 省電功能是否設定在「關」的狀態下？ (P. 20、21)

# 省電功能

## 種類

省電功能有「智慧省電」、「超級智慧省電」與「定時省電」3種類。  
降低便座溫度(或「關」)進行省電。

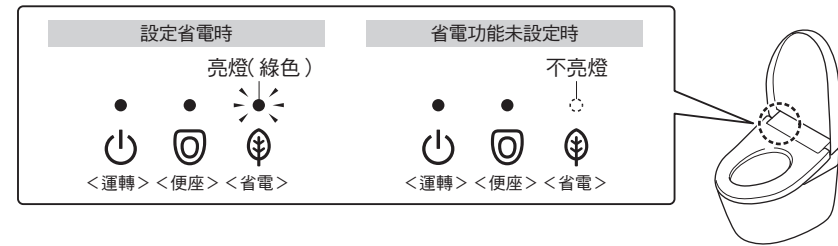

| 產品自動進行省電   | 想更省電時                          |
|--|--------------------------------|
| <b>智慧省電</b>  | <b>超級智慧省電</b>                  |
| 產品找到不常使用的時段，自動降低便座的溫度。<br>●找出不常使用的時段，約需花費 10 天的時間。 | 進行「智慧省電」的同時，在不使用的時段，自動關閉便座加熱器。 |

| 只在決定的時段進行省電<br>(6 小時, 9 小時) | 想要徹底省電   |
|-----------------------------|--|
| <b>定時省電</b>                 | <b>定時省電<br/>+<br/>(超級)智慧省電</b>                     |
| 一旦進行設定，每天會於此時段，自動關閉便座加熱器。   | 同時設定「定時省電」和「(超級)智慧省電」，即使不在「定時省電」時段，也會啟動「(超級)智慧省電」。 |

|                               |                              |                         |
|-------------------------------|------------------------------|-------------------------|
| 進行省電時<br>■本體顯示部<br><br>■便座加熱器 |                              |                         |
|                               |                              |                         |
| 例<br>設定溫度 ※1<br>低溫 ※2<br>關 ※3 | 21:00 至 6:00 左右，不太使用的情況下<br> | 0:00 至 4:00，不使用的情況下<br> |

|                          |                              |
|--------------------------|------------------------------|
|                          |                              |
|                          |                              |
| 設定 8:00 至 17:00 的情況下<br> | 例：「定時省電」與「超級智慧省電」同時進行的場合<br> |

●即使進行省電時(便座加熱器「低溫」或「關」)，就座後，也會暫時變溫熱。(約 15 分鐘達到設定溫度。)  
(本體顯示部恢復至設定省電時的指示燈狀態)

※1 P. 18、19 已設定的便座溫度。  
 ※2 便座加熱器在「低溫」的時段。  
 ※3 便座加熱器在「關」的時段。

# 省電功能

## 設定方法

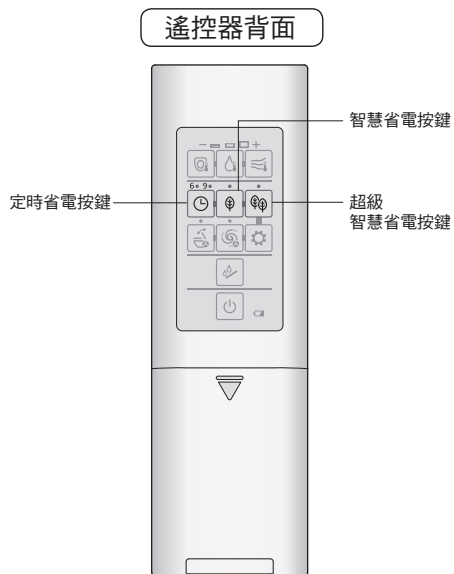

### 智慧省電

1 按下 (「智慧省電」按鍵)

每按下一次即切換設定

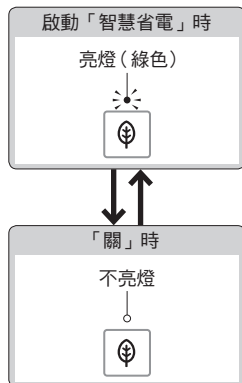

<設定完成>



若設定省電,「省電」指示燈亮燈(綠色)。

### 超級智慧省電

1 按下 (「超級智慧省電」按鍵)

每按下一次即切換設定

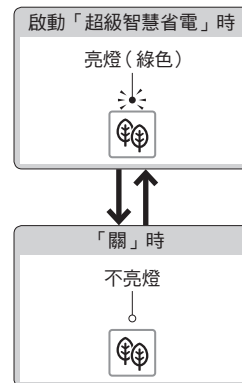

<設定完成>

### 定時省電

●請在欲開始進行定時省電的時段進行設定。  
例:凌晨1點至7點(6小時)進行省電

1 凌晨1點時  
按下 (「定時省電」按鍵)  
•反覆按下至「6」指示燈亮起為止。

每按下一次即切換設定

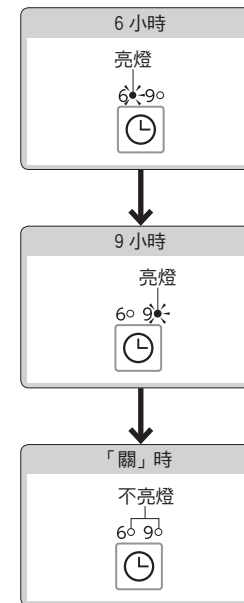

<設定完成>

# 各種使用方法

## 設定一覽表

| 設定種類        |        | 可變更設定<br>・粗體字為「初始設定」 | 設定內容          | 設定方法<br>參照頁數   |       |
|-------------|--------|----------------------|---------------|--|-------|
| 自動功能        | 自動馬桶洗淨 | <b>自動馬桶洗淨</b>        | 開／關           | <ul style="list-style-type: none"> <li>自動進行馬桶洗淨<br/>使用 / 不使用</li> <li>變更馬桶自動洗淨前的時間</li> </ul>  | P. 27 |
|             |        | <b>沖水前時間</b>         | 5秒／10秒／15秒    |  |       |
|             | 自動便蓋開關 | <b>自動便蓋開關</b>        | 開／關           | <ul style="list-style-type: none"> <li>便蓋自動開關<br/>使用 / 不使用</li> <li>變更便蓋自動關閉前的時間</li> </ul>  | P. 28 |
|             |        | <b>關閉前的時間</b>        | 25秒／90秒       |  |       |
|             |        | <b>掀開前的時間</b>        | 15秒／30秒／90秒   | <ul style="list-style-type: none"> <li>以手闔上時，變更下次便蓋自動掀開前的時間</li> <li>僅便蓋自動開關 /<br/>便座與便蓋同時自動開關</li> </ul>                                      | P. 29 |
|             |        | <b>掀開方式</b>          | 便蓋 /<br>便座・便蓋 |  |       |
|             | 潔淨     | <b>前噴霧</b>           | 開／關           | <ul style="list-style-type: none"> <li>馬桶內自動噴灑噴霧<br/>噴灑 / 不噴灑</li> <li>就座後自動進行除臭<br/>使用 / 不使用</li> <li>由馬桶起身後，自動進行強力除臭<br/>使用 / 不使用</li> </ul> | P. 30 |
|             |        | <b>除臭</b>            | 開／關           |  |       |
|             |        | <b>自動強力除臭</b>        | 開／關           |  |       |
|             | 其他設定   | <b>防止凍結</b>          | 開／關           | <ul style="list-style-type: none"> <li>自動沖水洗淨防止凍結<br/>使用 / 不使用 (流動方式→P.41)</li> <li>電子音<br/>發出 / 不發出</li> <li>個人設定<br/>使用 / 不使用</li> </ul>     | P. 31 |
| <b>電子音</b>  |        | 開／關                  |               |  |       |
| <b>個人設定</b> |        | 開／關                  |               |  |       |

# 各種使用方法

## 自動功能

### 首先確認！

#### 用於設定的按鈕

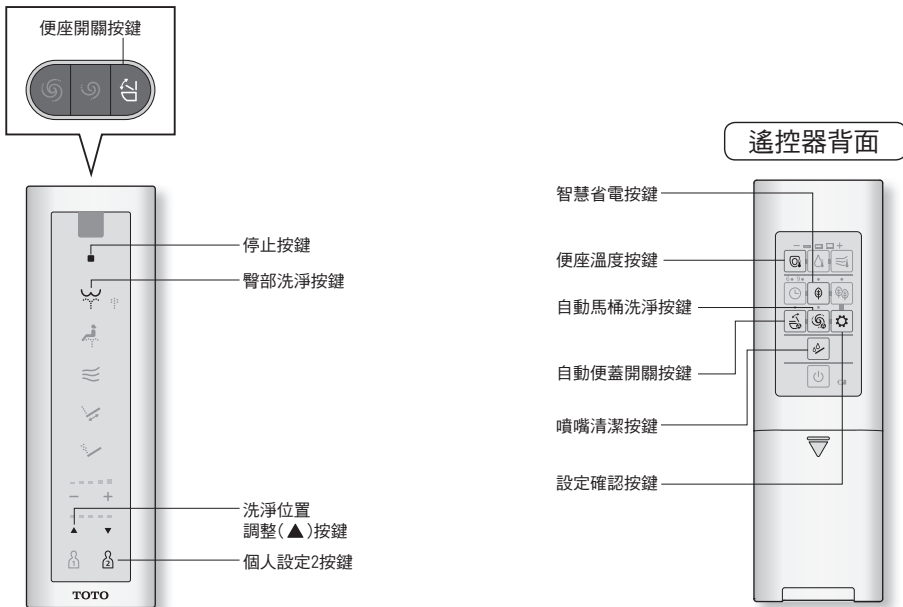

#### 設定時的指示燈顯示

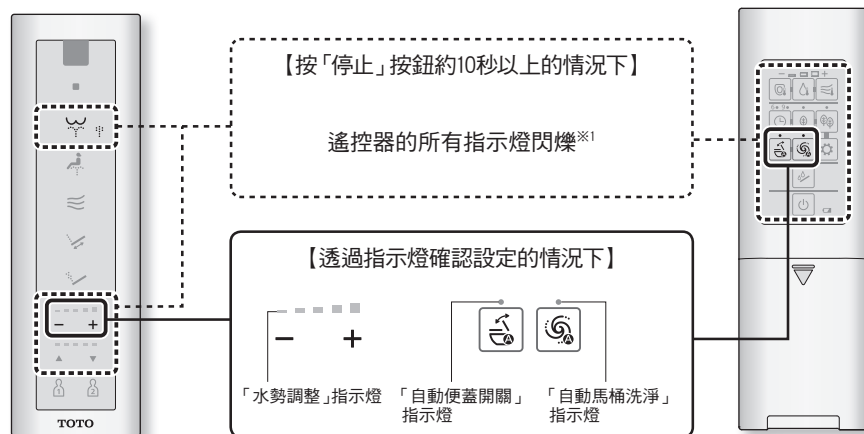

※1 設定中，約60秒內若未按下下個按鈕，顯示會消失。  
若設定未完成，請由步驟1重新設定。

### 自動馬桶洗淨

自動進行馬桶洗淨  
使用/不使用

#### 自動馬桶洗淨

- 1 按下 「自動馬桶洗淨」按鈕

每按下一次即切換設定

馬桶自動洗淨

• 透過「自動馬桶洗淨」指示燈確認 (P. 26)

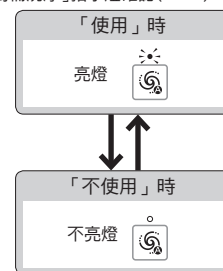

< 設定完成 >

變更馬桶自動洗淨前的時間

#### 沖水前時間

- 1 ■ 「停止」按鈕  
按下至遙控器所有指示燈閃爍為止 (約10秒)
- 2 按下 「自動馬桶洗淨」按鈕

每按下一次即切換設定

馬桶自動洗淨前的時間

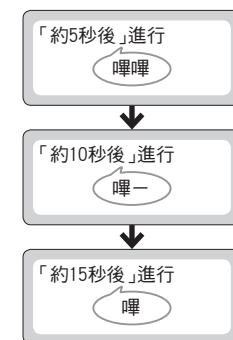

- 3 按下 ■ 「停止」按鈕

< 設定完成 >



### 自動便蓋開關

便蓋自動開關  
使用/不使用

#### 自動便蓋開關

- 1 按下  「自動便蓋開關」按鍵

每按下一次即切換設定

自動便蓋開關

• 透過「自動便蓋開關」指示燈確認 (P. 26)

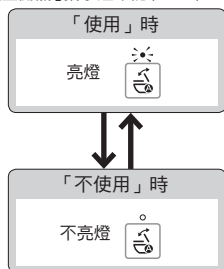

< 設定完成 >

#### 變更便蓋自動關閉前的時間 關閉前的時間

- 1  「停止」按鍵  
按下至遙控器所有指示燈閃爍為止  
(約10秒)
- 2 按下  「自動便蓋開關」按鍵  
約5秒以上

每按下約5秒以上即切換設定

便蓋自動關閉前的時間

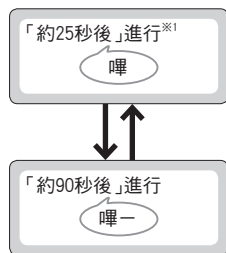

- 3 按下  「停止」按鍵

< 設定完成 >

### 自動便蓋開關

變更便蓋自動掀開前的時間  
(以手圍上時)

#### 掀開前的時間

- 1  「停止」按鍵  
按下至遙控器所有指示燈閃爍為止  
(約10秒)

- 2 按下  「便座開關」按鍵

每按下一次即切換設定

自動掀開前的時間

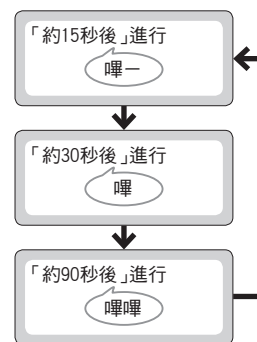

- 3 按下  「停止」按鍵

< 設定完成 >

僅便蓋自動開關/  
便座與便蓋同時自動開關

#### 掀開方式

- 2  和  「自動便蓋開關」按鍵，  
「智慧省電」按鍵同時按下

每按下一次即切換設定

自動

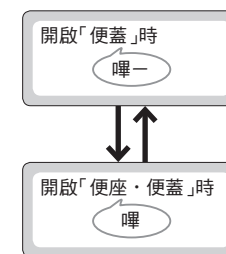

※1 設定為「約25秒後」時，自動關上後約15秒內無法自動掀開。

# 各種使用方法

## 自動功能

### 潔淨

馬桶內自動噴灑噴霧  
噴灑/不噴灑

#### 前噴霧

就座後自動進行除臭  
使用/不使用

#### 除臭

由馬桶起身後，自動進行強力除臭  
使用/不使用

#### 自動強力除臭

1

- 「停止」按鍵  
按下至遙控器所有指示燈閃爍為止  
(約10秒)

2



「設定確認」按鍵  
「智慧省電」按鍵  
同時按下

每按下一次即切換設定

馬桶內自動噴灑噴霧

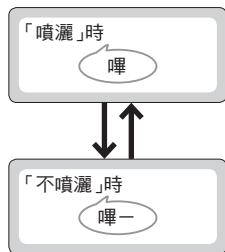

2



「噴嘴清潔」按鍵  
約5秒以上

每按下約5秒以上即切換設定

就座後自動進行除臭

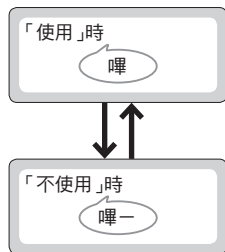

2



「便座溫度」按鍵

每按下一次即切換設定

起身後自動進行強力除臭

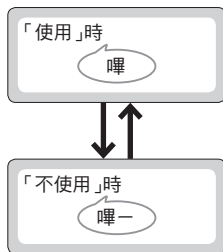

3

- 按下 ■  
「停止」按鍵

<設定完成>

## 其他設定

### 其他設定

馬桶與本體的水，  
以一定時間間隔進行自動洗淨

#### 防止凍結

電子音  
發出/不發出

#### 電子音※1

個人設定  
使用/不使用

#### 個人設定

1

- 「停止」按鍵  
按下至遙控器所有指示燈閃爍為止  
(約10秒)

2

按下 ▲  
「洗淨位置調整(▲)」  
按鍵

每按下一次即切換設定

馬桶與本體的水一定間隔時間  
會自動出水洗淨的設定

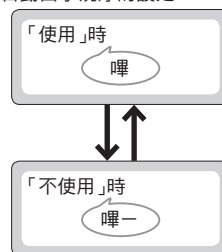

2



「臀部洗淨」按鍵

每按下一次即切換設定

電子音

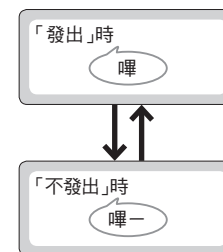

2

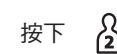

「個人設定2」按鍵  
約5秒以上

每按下約5秒以上即切換設定

個人設定

• 透過「水勢」指示燈確認(P. 26)

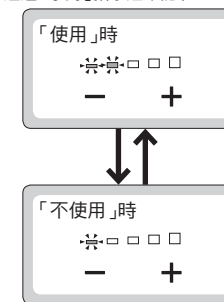

3

- 按下 ■  
「停止」按鍵

<設定完成>

※1 變更各項設定時，請將電子音設定為「發出」電子音。

### 警告

進行清潔保養或檢查時，請務必關閉配電盤的斷路器  
(可能導致觸電或錯誤動作等故障)

進行清潔保養時，為了安全起見，請關閉配電盤的斷路器。  
※1  
※2



塑膠零件，請勿使用乾布或衛生紙擦拭。  
(可能導致刮傷)



※1 使用「噴嘴清潔」時除外。

※2 開啟配電盤的斷路器約10-60秒內，便蓋不會自動掀開(因為準備運轉中)。請以手開闔便蓋。

### 本體 (日常)

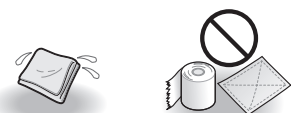

沾濕軟布  
· 衛生紙  
· 乾布  
· 尼龍刷  
(可能導致刮傷)

- 1 關閉配電盤的斷路器
- 2 用水沾濕的軟布，擰乾後擦拭

#### ■ 髒汙情況嚴重時

· 請以軟布沾取稀釋後的廚房用中性清潔劑擦拭，接著再以清水擦拭



· 廚房用中性清潔劑  
· 衛生紙  
· 乾布  
· 去汙粉

- 3 開啟配電盤的斷路器  
· 「運轉」指示燈亮燈

#### 請求

- 本體屬電器產品。請注意，請勿讓水滲入產品內部，或讓清潔劑殘留在本體和馬桶之間的縫隙。  
(可能損傷塑膠部位，或造成故障)
- 使用廁所用清潔劑清潔馬桶時，請於3分鐘內清潔乾淨，並將便座、便蓋掀起狀態下放置。  
· 請將殘留於馬桶上的清潔劑擦拭乾淨。  
(清潔劑的蒸發氣體進入本體內，可能導致故障)
- 請勿過度施力按壓、拉拔噴嘴周圍或外蓋。  
(可能導致破損或故障)
- 便座背面或便座緩衝墊等，也請使用水沾濕軟布，擰乾後擦拭乾淨。  
(可能因污垢附著等導致變色)

### 馬桶 (日常)



· 清潔用海綿、刷子  
· 廁所用中性清潔劑



· 業務用的強酸性、強鹼性清潔劑  
· 含研磨成份的清潔劑  
· 氟系清潔劑(含氟化氫、氟化銨)  
· 金屬刷  
· 含研磨成份的尼龍刷  
· 撥水性清潔劑

- 1 關閉配電盤的斷路器
- 2 使用清潔用海綿、刷子等物進行清潔保養

#### ■ 馬桶堵塞時

· 請使用疏通器等物，確保由馬桶上方起至水封面有10cm以上，並使用市售的堵塞去除專用工具。  
(汗水溢出，有可能造成室內浸水)

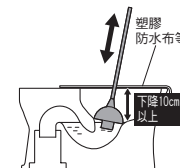

#### ■ 地板髒時

· 請擰乾抹布後擦拭(可能導致地面產生黴斑或腐臭)  
· 站著小便所飛濺出的尿液，若使用坐姿，可以減輕飛濺問題。

- 3 開啟配電盤的斷路器  
· 「運轉」指示燈亮燈

#### 請求

- 請不要讓本體或本體與馬桶的縫隙潑到水。  
(可能造成室內浸水)
- 請勿使用具防水性或防汙性的清潔劑、表面塗料劑等。  
雖不會損傷瓷器表面，但瓷器表面若覆蓋清潔劑或塗料劑的成分，可能導致防汙效果無法充分發揮。

### 本體與便蓋的縫隙 (標準: 每月一次)

拆下便蓋，讓各個角落皆可進行清潔保養。

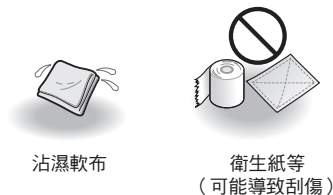

- 1** 關閉配電盤的斷路器
- 2** 拆下便蓋  
將便蓋稍往前傾斜  
 (A): 將左側向外側撐開  
 (B): 將油壓器由凸部拆下並往上拿起  
 (C): 將右側拆下
- 3** 將沾濕的軟布確實擰乾後擦拭
- 4** 安裝便蓋  
 (D): 右側的插銷與油壓器對齊  
 便蓋稍往前傾斜  
 (A): 將左側向外側撐開  
 (E): 將油壓器對齊凸部安裝  
 • 請注意，請勿夾到手指。
- 5** 開啟配電盤的斷路器  
• 「運轉」指示燈亮燈
- 6** 開關便蓋確認安裝狀態

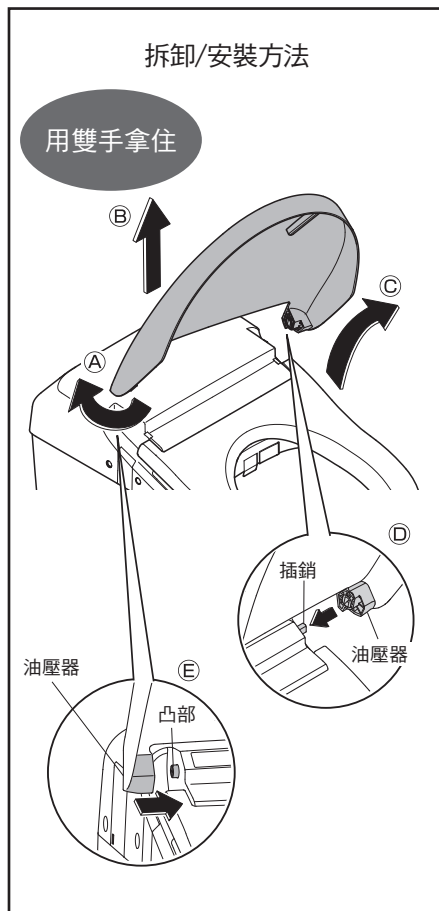

### 除臭濾網 (標準: 每月一次)

- 1** 關閉配電盤的斷路器
- 2** 取下除臭濾網  
• 拿著除臭濾網的凹部，往外側拉出  
• 請勿硬拉 (可能導致破損或故障)
- 3** 使用牙刷等物清潔  
• 用水清洗時，務必擦乾後才能安裝  
• 嚴重附著污垢時，建議進行更換。  
(購入時 P.55)  
牙刷等
- 4** 安裝除臭濾網  
確實推入至發出「喀嚓」聲為止
- 5** 開啟配電盤的斷路器  
• 「運轉」指示燈亮燈

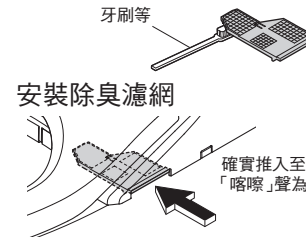
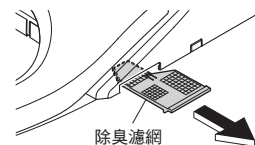

### 噴嘴 (標準: 每月一次)

<在意污垢時 (噴嘴清潔)>

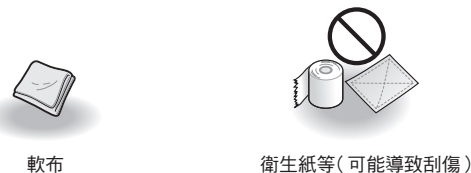

- 1** 噴嘴伸出  
操作遙控器背面時  
按下 (「噴嘴清潔」按鍵)
- 操作遙控器正面時  
• 為了防止被盜，遙控器被固定時  
 (1) 按下 (「停止」按鍵) (約10秒)  
 至遙控器所有指示燈閃爍為止。  
 (2) 按下 (「下身洗淨」按鍵)  
 約3秒以上
- 噴嘴伸出流出清潔用水  
• 約5分鐘後自動收回
- 2** 軟布沾濕後擦拭  
• 請勿硬拉、塞回或重壓噴嘴  
(可能導致破損或故障)
- 3** 按下遙控器正面的 (「停止」按鍵)  
• 噴嘴收回

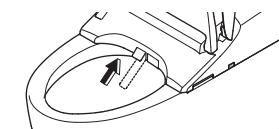
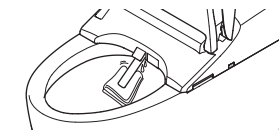

### 附給水濾網 排水栓 (標準: 每半年一次)

< 感覺洗淨水勢變弱時 >

#### 1 關閉止水栓 (P.45)

- 停止給水

**注意**

請勿在止水栓開啟的狀態下拆下附給水濾網排水栓 (水會噴出)

#### 2 噴嘴伸出 (排空給水管內壓力)

操作遙控器背面時

- (1) 按下 (「噴嘴清潔」按鈕)
  - (2) 按下遙控器正面的 (「停止」按鈕)
- 噴嘴收回

操作遙控器正面時

- 為了防止被盜，遙控器被固定時
- (1) 按下 (「停止」按鈕)(約10秒) 至遙控器所有指示燈閃爍為止。
  - (2) 按下 (「下身洗淨」按鈕) 約3秒以上
  - (3) 按下 (「停止」按鈕)
- 噴嘴收回

#### 3 關閉配電盤的斷路器

#### 4 拆下外蓋及附給水濾網排水栓

- 請使用一字螺絲起子鬆開附給水濾網排水栓，向外拉取出來

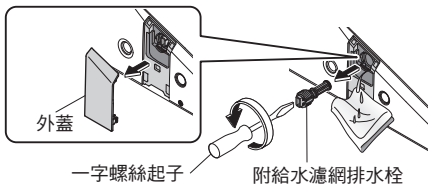

#### 5 使用牙刷等物清潔

- 將附給水濾網排水栓安裝孔內的污垢清除乾淨

#### 6 安裝附給水濾網排水栓・外蓋

- 押入附給水濾網排水栓，再使用一字螺絲起子確實鎖緊
- 嚴重附著污垢時，建議進行更換。(購入時P.55)



#### 7 開啟配電盤的斷路器

- 「運轉」指示燈亮燈

#### 8 打開止水栓 (P.13)



### 給水濾網 (馬桶) (標準: 每半年一次)

#### 1 關閉止水栓 (P.45)

- 停止給水

**注意**

請勿在止水栓開啟的狀態下拆下給水濾網 (水會噴出)

#### 2 噴嘴伸出 (排空給水管內壓力)

操作遙控器背面時

- (1) 按下 (「噴嘴清潔」按鈕)

- (2) 按下遙控器正面的 (「停止」按鈕)
- 噴嘴收回

操作遙控器正面時

- 為了防止被盜，遙控器被固定時

- (1) 按下 (「停止」按鈕)(約10秒) 至遙控器所有指示燈閃爍為止
  - (2) 按下 (「下身洗淨」按鈕) 約3秒以上
  - (3) 按下 (「停止」按鈕)
- 噴嘴收回

#### 3 關閉配電盤的斷路器

#### 4 打開給水濾網外蓋，取出給水濾網

- 使用開關工具(附屬品)

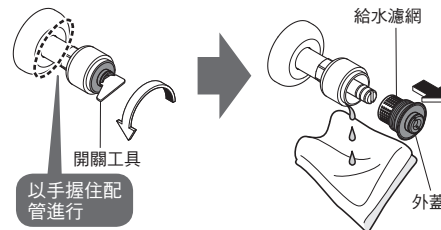

#### 5 將給水濾網由外蓋取下，使用牙刷等物進行清潔

- 請勿使用清潔劑
- 請勿對給水濾網施加重力 (可能導致變形)
- 嚴重附著污垢時，建議進行更換。(購入時P.55)

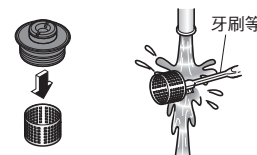

#### 6 將給水濾網安裝於外蓋上，再使用開關工具鎖緊外蓋

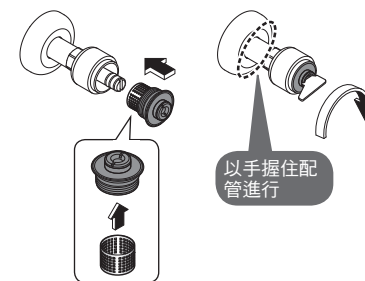

#### 7 打開止水栓 (P.13)

- 請確認止水栓及配管連接部沒有漏水

#### 8 開啟配電盤的斷路器

- 「運轉」指示燈亮燈



### 因停電而無法進行馬桶洗淨時（沒有停水時）

■可以使用給水開關（停電時馬桶洗淨用）以及儲水拉環（停電時馬桶洗淨用）進行馬桶洗淨。

#### 1 打開便座・便蓋

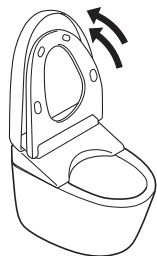

#### 2 取下裝飾側蓋(左)

#### 3 給水開關全開

- 開始補水給水箱，進行馬桶洗淨。
- 可能要花 1 分鐘左右，馬桶才會出水。（受到供水壓力等使用條件影響。）

##### 請求

- 請務必按照步驟 3，關閉給水開關。（否則水會一直流入馬桶。）

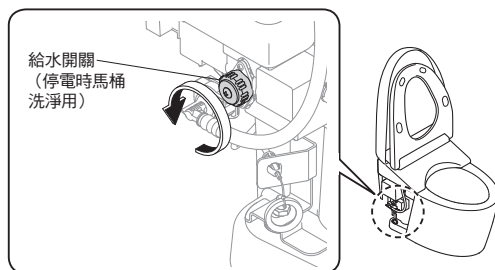

#### 4 水開始流入馬桶之後，持續將儲水拉環拉至停止位置

- 馬桶內的水上升。

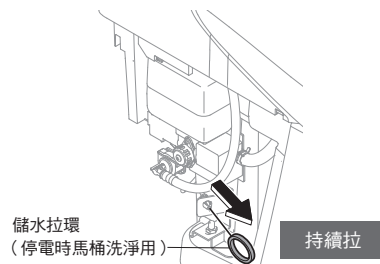

#### 5 馬桶的水蓄至出水口的高度之後，放開儲水拉環

- 馬桶的水流掉，蓄水面下降。

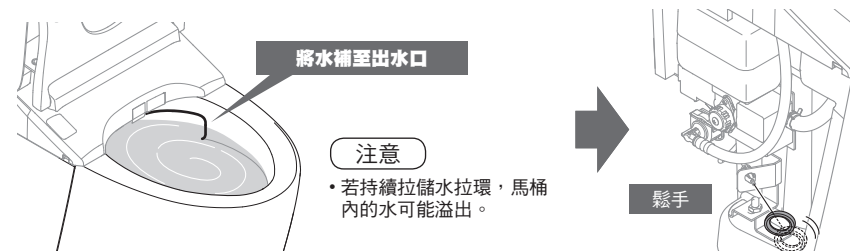

##### 請求

- 放開儲水拉環後，即使馬桶的水沒有流掉，也請完全關閉給水開關。（因為水有可能溢出來）

##### 務必執行

#### 6 完全關閉給水開關，確認馬桶停止流水

- 停止補水至水箱，流入馬桶的水停止。

##### 請求

- 汙物沒有沖乾淨的情況下，請再次從步驟 3 做一遍。

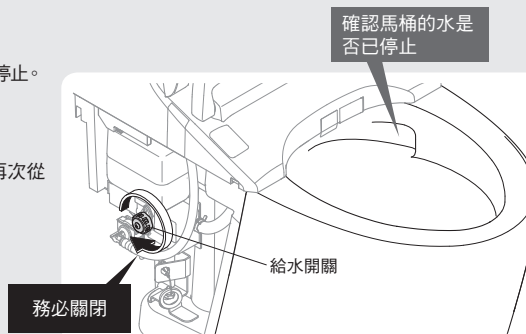

#### 7 安裝裝飾側蓋

- 將裝飾側蓋對齊馬桶上面及側面，並避免產生縫隙安裝上。

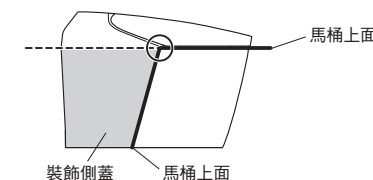

##### 請求

- 恢復供電後請務必進行大洗淨。（排水管內可能有汙物）

- 也可使用水桶進行馬桶洗淨。（P. 40）



# 疑難排解

## 因停水而無法進行馬桶洗淨時

### 因停水而無法進行馬桶洗淨時

1 使用水桶沖水

2 沖洗過後，若馬桶內水位過低時，請加水至適當水量

- 為防止產生異味





#### 請求

- 進行作業前，請將「自動馬桶洗淨」設定為「關」。(P. 27)
- 恢復供水之後，使用前，請務必先在浴室或廚房等地方（本產品之外）進行排水以排出供水管內的空氣。（可能因空氣和異物進入本產品而造成故障）
- 在那之後，請務必進行大洗淨。（排水管內可能殘留汗物）

## 無法使用遙控器操作時

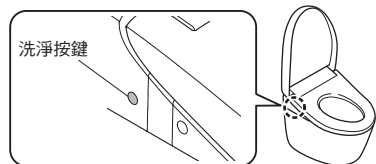
■也可利用本體左側面的按鍵進行馬桶洗淨。



■遙控器背面電池沒電預告指示燈「」閃爍時，請更換電池。

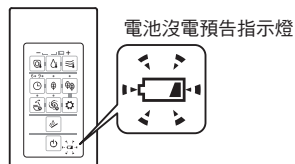

### ■電池更換方法

1 關閉配電盤的斷路器

2 將遙控器由掛座上取下  
(P. 12)

3 打開電池外蓋，更換3號電池(2個)  
(P. 12)

- 電池沒電預告指示燈不亮燈

4 將遙控器放置於掛座上

5 開啟配電盤的斷路器

- 「運轉」指示燈亮燈

#### 請求

- 更換電池時，可能解除省電功能等「開」「關」的設定。請再次進行設定。



## 預防凍結措施

室外溫度若低於0°C時，請進行預防凍結動作。

#### 請求

- 室外溫度若低於0°C時，請勿啟動省電功能。（可能導致產品破損）
- 為防止周圍溫度降至0°C以下，請提高浴室內的溫度，或進行預防凍結措施。
- 進行作業前，請將「自動馬桶洗淨」(P. 27)「自動便蓋開關」(P. 28)切換至「關」。

## 防凍措施(流動方式)

馬桶與本體的水以一定時間間隔進行自動洗淨，預防凍結。

### ■設定方法(P. 31)

- 請使用遙控器將「防止凍結」設定為「開」。

防止凍結功能進行中，會出現以下情形。

- 「運轉」指示燈閃爍
- 每隔約5分鐘進行馬桶洗淨
- 每隔約5分鐘，由噴嘴附近出約50ml的水(噴嘴不伸出的狀態下)



# 疑難排解

## 長時間不使用時

別墅廁所等長時間不會使用的場所，請務必進行排水。

- （可能因水腐敗，引起皮膚發炎）
- （可能因凍結造成產品破損等問題）

### 可能產生凍結的情況下

長時間不使用時，可能產生凍結的情況下，請進行預防凍結作業。

#### ■防凍措施(P. 41)

### 不會產生凍結的情況下

#### 1 關閉止水栓

- 停止給水

#### ⚠ 注意



請勿在止水栓開啟的狀態下拆下附給水濾網排水栓（水會噴出）

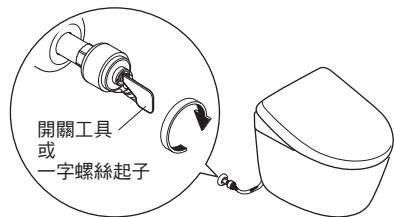

#### 2 按下 (「大洗淨」按鍵)

排水水箱內的水

#### 3 噴嘴伸出(排水給水管內壓力)

操作遙控器背面時

- (1) 按下 (「噴嘴清潔」按鍵)
- (2) 按下遙控器正面的 (「停止」按鍵)  
• 噴嘴收回

操作遙控器正面時

- 為了防止被盜，遙控器被固定時
- (1) 按下 (「停止」按鍵)(約10秒)  
至遙控器所有指示燈閃爍為止
  - (2) 按下 (「下身洗淨」按鍵)  
約3秒以上
  - (3) 按下 (「停止」按鍵)  
• 噴嘴收回

#### 4 關閉配電盤的斷路器

#### 5 排空水管內的水

- ① 取下外蓋・附給水濾網排水栓
  - 使用一字螺絲起子鬆開附給水濾網排水栓並拉出。

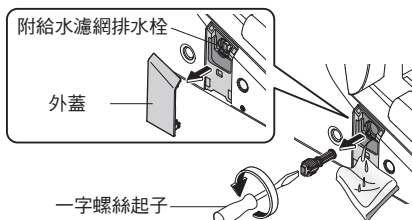

- ② 排水結束後，安裝附給水濾網排水栓・外蓋
  - 押入附給水濾網排水栓，並使用一字螺絲起子確實鎖緊

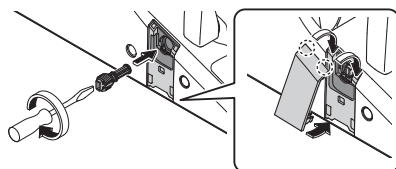

#### 6 拉出排水把手

- 由噴嘴附近出水(約20秒)

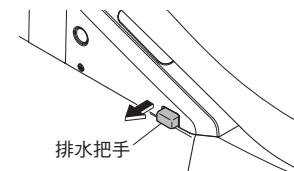

#### 7 鬆手，排水把手回到原位

#### 請求

- 請在馬桶內(水封)倒入不凍液，避免產生凍結。  
(請勿直接將不凍液沖掉。使用前，請回收不凍液，進行廢棄處分。)

#### ■再次使用本產品時

- 務必再次進行通水。(請按照下列步驟操作)

### 再次通水方法

#### 1 打開止水栓(P. 13)

- 請確認水管與本體沒有漏水

#### 2 開啟配電盤的斷路器

- 「運轉」指示燈亮燈

#### 3 ①由噴嘴出水

- (1) 按下便座的左側
- (2) 按下 (「臀部洗淨」按鍵)，由噴嘴出水
  - 請以紙杯接住水。
- (3) 按下 (「停止」按鍵)

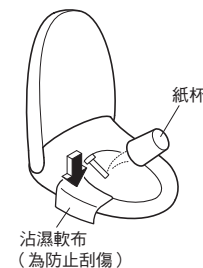

#### ② 按下 (「大洗淨」按鍵)

- 水箱內的水若未蓄滿時，無法進行馬桶洗淨。這段時間內，請勿操作任何按鍵。  
(水箱補水中，本體顯示部的指示燈閃爍，補水完成後，變成亮燈。)  
要花1分鐘左右才會補水完成。(受到供水壓力等使用條件影響。)

#### ■殘留水結凍而無法出水時

- 請提高廁所室內溫度，並使用沾濕熱水的布，溫熱給水軟管和止水栓

#### 4 馬桶內補水結束後，請再次按下 (「大洗淨」按鍵)

# 疑難排解

## 欲取下使用說明卡時

可依以下步驟取下。

### 使用說明卡取下方法

- 1 關閉配電盤的斷路器
- 2 將遙控器由掛座上取下  
(P. 12)
- 3 取下掛座及使用說明卡
- 4 使用螺絲將掛座安裝於壁面上
- 5 將遙控器放置於掛座上
- 6 開啟配電盤的斷路器  
•「運轉」指示燈亮燈

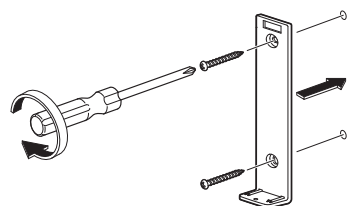
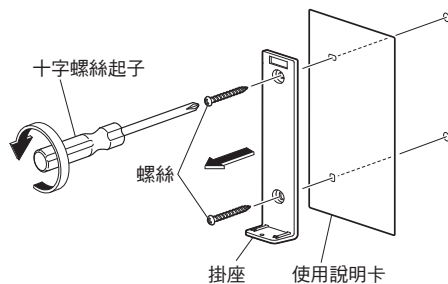

■再次安裝使用說明卡時，請依上述步驟安裝。  
(安裝時，請依上述步驟 4 安裝使用說明卡。)

# 疑似故障時

首先，請先查閱P.45-52的處置方式。  
若仍無法解決問題時，請洽詢原購買的安裝公司或販售店，或撥打台灣東陶免付費服務專線0800-890-250。

出現以下情形時，請關閉配電盤的斷路器，洽詢原購買的安裝公司或販售店，或撥打台灣東陶免付費服務專線0800-890-250。

## ●「運轉」、「便座」、「省電」指示燈閃爍時

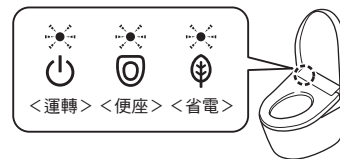

### ⚠注意

發生漏水時，請關閉止水栓

開關工具  
或  
一字螺絲起子

### 首先，請確認

#### 運轉指示燈是否亮燈？

- 配電盤的斷路器是否在開啟狀態下？  
→請確認是否停電、或配電盤斷路器是否在「關」的狀態下？
- 「運轉開/關」設定是否在「關」狀態下？  
→請使用遙控器設定為「開」。(P.13 步驟2-2)
- 「運轉」指示燈是否閃爍？  
→「防止凍結」設定為「開」。(P.31、41)



#### 省電指示燈是否亮燈？

- 亮燈時，因省電中 (P.20、21)，降低便座溫度，或切斷便座加熱器。

#### 是否可透過遙控器進行操作？

- 遙控器背面的「」是否閃爍中？  
→更換新電池 (P.12、40)

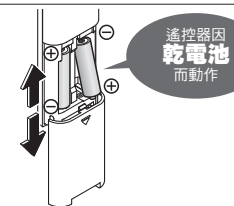

- 遙控器發送部或遙控器接收部是否被覆蓋？  
→請清除障礙物或污垢・水滴等

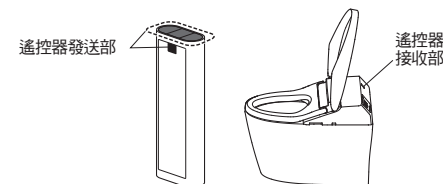

# 疑似故障時

| 臀部・下身洗淨・噴嘴        |   |         |
|-------------------|---|---------|
| 現象                | 確認和處置   | 參考頁數    |
| 噴嘴(洗淨水)不伸出        | ● 冬天等氣溫低的季節,為了準備出溫水洗淨,從按下遙控器按鍵至噴嘴出水為止,需花費時間。  | —       |
|                   | ● 是否連續就座2小時以上?(為了安全,會變得無法操作。)<br>→ 請暫時起身後,再繼續使用。  | —       |
|                   | ● 因其他衛浴設備正在使用水源,或停水等,給水壓大幅減少,為了安全起見,有可能停止功能。<br>→ 請關閉配電盤的斷路器,約10秒後再次開啟。<br>重複發生相同情形時→可能發生故障。<br>請洽詢原購買的安裝公司或販售店,或撥打台灣東陶免付費服務專線0800-890-250。             | 53      |
|                   | ● 就座時,坐於便座太前端,可能導致無法啟動就座開關。<br>→ 請盡量靠後方就坐。  | 9       |
|                   | ● 是否使用便座、便蓋的保護套、幼兒用便座等物?<br>→ 請取下保護套。<br>請於每次使用完幼兒用便座或柔軟補高座後,務必拆下。<br> | 9       |
| 噴嘴雖然伸出,但不出水/出水水勢弱 | ● 是否停水?<br>→ 請按下 [「停止」按鍵],等待至恢復供水。  | —       |
|                   | ● 止水栓是否為關閉狀況?<br>→ 請全開止水栓。  | 13      |
|                   | ● 附給水濾網排水栓是否異物阻塞?<br>→ 請清潔濾網。   | 36      |
|                   | ● 水勢的設定是否過弱?  | 16      |
| 洗淨水不熱             | ● 溫水溫度設定是否為「關」或過低?<br>● 給水溫度或廁所溫度過低時,可能最初的出水溫度也會變低。   | 18<br>— |
|                   | ● 「臀部洗淨」、「臀部柔和洗淨」、「下身洗淨」若連續使用約5分鐘後,會自動停止。<br>● 就座開關是否感應困難?<br>→ 請盡量靠後方就坐。使用中,若突然向上移動或坐於便座過於前端,可能導致就座開關感應不良而中途停止。  | —<br>9  |
| 使用中停止             | ● 本體顯示部的「運轉」指示燈(綠色)是否閃爍?<br>・ 防止凍結(流動方式)設定為「開」。<br>(每隔約5分鐘由噴嘴附近和馬桶出水。)  | 31, 41  |
|                   | ● 就座後,為準備出溫水洗淨,可能出水數秒鐘。   | —       |



| 暖風烘乾     |  |        |
|----------|--|--------|
| 現象       | 確認和處置  | 參考頁數   |
| 暖風烘乾溫度過低 | ● 烘乾設定溫度是否設定太低?  | 18     |
| 使用中停止    | ● 連續使用約10分鐘後,會自動停止。<br>● 就座開關是否感應困難?<br>→ 請盡量靠後方就坐。使用中,若突然向上移動或坐於便座過於前端,可能導致就座開關感應不良而中途停止。 | —<br>9 |
|          | ● 可變更「自動馬桶洗淨」時間。<br>(約10秒後→約5秒後或約15秒後)   | 27     |

| 馬桶洗淨                       |   |                     |
|----------------------------|---|---------------------|
| 現象                         | 確認和處置   | 參考頁數                |
| 馬桶不洗淨                      | ● 止水栓是否全開?  | 13                  |
|                            | ● 是否停電?<br>→ 可使用給水開關(停電時馬桶洗淨用)和儲水拉環(停電時馬桶洗淨用),進行馬桶洗淨。   | 38, 39              |
|                            | ● 是否停水?<br>→ 請使用水桶進行馬桶洗淨。   | 40                  |
|                            | ● 本體顯示部的「運轉」、「便座」、「省電」指示燈是否閃爍?<br>→ 請關閉配電盤的斷路器,再次開啟。<br>重複發生相同情形時→可能發生故障。請洽詢原購買的安裝公司或販售店,或撥打台灣東陶免付費服務專線0800-890-250。  | 53                  |
|                            | ● 是否連續按壓按鍵?<br>(按壓洗淨按鍵後,約45秒無法再次進行洗淨。)  | —                   |
| 即使按沖水按鈕(本體或遙控器),也沒有進行馬桶洗淨  | ● 本體顯示部的指示燈是否閃爍?<br>・ 水箱補水中。要花1分鐘左右才會補水完成。<br>(受到供水壓力等使用條件影響。)  | —                   |
|                            | ● 「自動馬桶洗淨」是否設定為「關」?<br>→ 請設定為「開」。<br>● 即使設定為「開」,以下狀況時,也有可能不進行「自動馬桶洗淨」。<br>・ 馬桶洗淨後的約60秒內<br>→ 經過約60秒後,請使用遙控器進行馬桶洗淨。<br>・ 就座時間或站於馬桶前未滿約6秒時<br>→ 請使用遙控器進行馬桶洗淨。<br>・ 站著小便後,站立於馬桶正面<br>→ 請離開馬桶,約等待3秒。<br>・ 人體檢測感應器附著水滴或髒汗時<br>→ 請清除污垢。 | 27<br>17<br>17<br>— |
| 不自動進行馬桶洗淨、開始沖水時間太遲(自動馬桶洗淨) | ● 就座時,坐於便座太前端,可能導致無法啟動就座開關。<br>→ 請盡量靠後方就坐。  | 10, 11<br>9         |
|                            | ● 可變更「自動馬桶洗淨」時間。<br>(約10秒後→約5秒後或約15秒後)  | 27                  |

# 疑似故障時

## 馬桶洗淨

| 現象   | 確認和處置   | 參照頁數              |
|--|---|-------------------|
| 突然進行馬桶洗淨   | <ul style="list-style-type: none"> <li>●「自動馬桶洗淨」是否設定為「開」？<br/>→也可變更設定為「關」。</li> <li>●就座開關或人體檢測感應器是否感應困難？<br/>→請盡量靠後方就坐。使用中，若突然向上移動或坐於便座過於前端，可能導致就座開關感應不良，使用中進行馬桶洗淨。<br/>→請清除人體檢測感應器的污垢。</li> </ul>  | 27<br>9<br>10, 11 |
|  | <ul style="list-style-type: none"> <li>●本體顯示部的「運轉」指示燈(綠色)是否閃爍？<br/>・「防止凍結(流動方式)」設定為「開」。<br/>(每隔約5分鐘由噴嘴附近和馬桶出水。)</li> </ul>  | 31, 41            |
| 汙物無法完全沖洗乾淨   | <ul style="list-style-type: none"> <li>●止水栓是否全開？</li> </ul>   | 13                |
|  | <ul style="list-style-type: none"> <li>●給水濾網是否異物阻塞？<br/>→請清潔濾網。</li> </ul>  | 37                |
|  | <ul style="list-style-type: none"> <li>●廁所以外設備是否也在使用水源？<br/>→請停止使用其他設備，進行馬桶洗淨。</li> </ul>   | —                 |
|  | <ul style="list-style-type: none"> <li>●可以分開使用大・小的按鈕。<br/>・ (大便時)：衛生紙(單層)長度不超過10m<br/>・ (小便時)：衛生紙(單層)長度不超過3m</li> </ul> | 17                |
|  | <ul style="list-style-type: none"> <li>●根據排泄物的種類不同(較輕、柔軟、粘糊的排泄物等)，可能無法一次沖洗乾淨。<br/>→請再一次進行馬桶洗淨。若還是無法沖洗乾淨時，請使用刷子等物清掃。</li> </ul>  | —                 |
| <ul style="list-style-type: none"> <li>●水箱補水中，無法進行馬桶洗淨。<br/>→請在本體顯示部的「運轉」指示燈亮燈，補水完畢後，再進行馬桶洗淨。</li> </ul> | —   |                   |
| 洗淨水量變了   | <ul style="list-style-type: none"> <li>●可能自動調整馬桶洗淨水量。此時的洗淨水量可能與平時有異，調整完畢後，會以平時的水量進行馬桶洗淨。</li> </ul>   | —                 |
| 馬桶水流不停   | <ul style="list-style-type: none"> <li>●給水開關(停電時馬桶洗淨用)是否為開啟狀態？<br/>→請完全關閉給水開關(停電時馬桶洗淨用)。</li> </ul>   | 39                |
| 含銀類物質無法沖洗乾淨  | <ul style="list-style-type: none"> <li>●銀類等較水比重較大物質，可能不易沖洗乾淨。<br/>→請再次進行馬桶洗淨。若無法沖洗乾淨時，請使用清潔用海綿、刷子等物清潔。</li> </ul>   | —                 |
| 馬桶洗淨面仍殘留汙物   | <ul style="list-style-type: none"> <li>●馬桶洗淨面上，可能附著油漬等肉眼無法看見的污垢。<br/>→請使用廁所用中性清潔劑(不含研磨劑成分)清洗馬桶內側。</li> </ul>  | —                 |
| 無法使用給水開關(停電時馬桶洗淨用)和儲水拉環(停電時馬桶洗淨用)，進行馬桶洗淨   | <ul style="list-style-type: none"> <li>●給水開關(停電時馬桶洗淨用)是否為全開狀態？<br/>→請將給水開關全開。</li> <li>●有可能蓄水不足。<br/>→請持續拉儲水拉環(停電時馬桶洗淨用)直到馬桶的水蓄至出水口。</li> </ul>   | 38<br>39          |

## 便座・便蓋(自動便蓋開關)

| 現象        | 確認和處置   | 參照頁數              |
|-----------|---|-------------------|
| 便蓋無法自動掀開  | <ul style="list-style-type: none"> <li>●「自動便蓋開關」是否設定為「關」？→請設定為「開」。</li> <li>●人體檢測感應器是否變得感應困難？<br/>→請清除人體檢測感應器的污垢。</li> <li>●即使設定為「開」，便座・便蓋關閉後，約15秒內不會「自動便蓋開關」。<br/>・以手閘上便蓋時<br/>(考慮使用情況，便蓋關閉後至下次掀開前之間設置一段時間。)<br/>→一旦走出廁所後，請15秒以後靠近馬桶，或以手開閘便蓋。</li> <li>●夏季等，室溫超過約30°C時，可能造成人體檢測感應器感應困難。<br/>→請以手開閘便蓋。</li> </ul> | 28<br>10, 11<br>— |
|           | <ul style="list-style-type: none"> <li>●「掀開前的時間」設定為「30秒」・「90秒」？</li> </ul>  | 29                |
|           | <ul style="list-style-type: none"> <li>●開啟配電盤斷路器，約10-60秒，便蓋不會自動打開。<br/>→請以手開閘便蓋。</li> <li>●是否使用便座・便蓋的保護套？→請取下保護套。</li> </ul>  | —<br>9            |
| 便蓋無法自動關上  | <ul style="list-style-type: none"> <li>●「自動便蓋開關」是否在「關」的狀態下？→請設定為「開」。</li> <li>●以下場合，由廁所離開約5分鐘後便蓋關上。<br/>・未就座時<br/>・就座時間未滿6秒時<br/>・站立於馬桶前的時間未滿6秒時</li> <li>●即使「自動便蓋開關」設定為「開」，無法自動關上時，可能人體檢測感應器錯誤感應。<br/>→若前方有鏡子或玻璃等的反射物時，請移動反射物，或使用布簾等覆蓋反射物。</li> </ul>  | 28<br>—<br>9      |
|           | <ul style="list-style-type: none"> <li>●陽光是否直接照射在人體檢測感應器上？<br/>→可能造成錯誤感應，請勿讓陽光直射。</li> <li>●人體檢測感應器感應範圍內，是否設置暖氣設備？<br/>→請勿將暖氣設備設置於人體檢測感應器的感應範圍內。</li> <li>●廁所內，是否還設置小便斗和洗臉台？<br/>→使用小便斗等時，人體檢測感應器進行感應，可能導致便蓋開關。</li> <li>●廁所的門打開時，若有人經過門前，可能導致感應。</li> </ul>  | 9                 |
| 便蓋突然掀開    | <ul style="list-style-type: none"> <li>●「自動便蓋開關」是否設定為「開」？<br/>→也可變更設定為「關」。</li> <li>●「便蓋關閉前的時間」是否設定為「25秒」？</li> <li>●就座時，坐於便座太前端，可能導致無法啟動就座開關。<br/>→請盡量靠後方就坐。</li> </ul>  | 28<br>28<br>9     |
| 便蓋突然關上    | <ul style="list-style-type: none"> <li>●是否將「掀開方式」設定為「便座・便蓋」？</li> </ul>   | 29                |
| 便蓋與便座同時掀開 | <ul style="list-style-type: none"> <li>●開啟配電盤的斷路器後，最初掀開時，若碰到障礙物後，隔次使用時，就有可能在中途停止(關上)。<br/>→請在沒有障礙物的狀態下，關閉配電盤的斷路器，約5秒後重新開啟，再次按下遙控器的 (「便座開關」按鍵)。</li> </ul>  | 13<br>17          |

# 疑似故障時

## 便座・便蓋(自動便蓋開關)

| 現象          | 確認和處置                                 | 參照頁數 |
|-------------|---------------------------------------|------|
| 掀開時間改變了     | ● 夏季等, 室溫超過約30°C時, 可能會造成人體檢測感應器感應困難。  | 9    |
| 無法使用遙控器進行開關 | ● 自動掀開時→請確認「是否可透過遙控器進行操作?」            | 45   |
|             | ● 無法自動掀開時<br>・ 便蓋可能未被正確安裝。<br>→請正確安裝。 | 34   |
|             | ● 冷陰極螢光燈下, 可能導致錯誤感應。                  | —    |

## 便座、便蓋

| 現象   | 確認和處置   | 參照頁數             |
|------|---|------------------|
| 便座不熱 | ● 便座溫度是否設定為「關」或設定過低?  | 18               |
|      | ● 是否在省電狀態下?<br>・ 本體顯示部「省電」指示燈亮燈, 「運轉」指示燈不亮燈時, 省電功能運作中。<br>・ 就座後, 會暫時啟動便座加熱器, 約15分鐘後變熱。<br>→省電功能若在「開」的狀態下, 也可變更為「關」。 | 20, 21<br>22, 23 |
|      | ● 是否長時間坐在便座上?<br>・ 就座起約20分鐘以上, 溫度會下降, 經過約1小時以上, 便座加熱器會變成「關」。<br>→請暫時起身後, 再繼續使用。                                     | —                |
|      | ● 是否使用便座・便蓋的保護套?<br>→請取下保護套。  | 9                |

## 省電

| 現象             | 確認和處置  | 參照頁數 |
|----------------|--|------|
| 省電指示燈未亮燈       | ● 是否關閉配電盤的斷路器, 或停電?<br>・ 省電功能即使設定為「開」, 電源開啟後, 本體顯示部的「省電」指示燈可能不亮燈。<br>(為維持設定, 24小時內亮燈。) | —    |
| 定時省電不動作        | ● 是否更換遙控器電池?<br>・ 若更換, 「定時省電」可能被解除。<br>→請於欲進行定時省電的時間, 再次進行設定。                          | 23   |
| 超級智慧省電、智慧省電不動作 | ● 會花費數日學習使用狀況進行省電, 可能根據使用頻率而不太進行省電。<br>→請確認省電的種類。                                      | 20   |

## 除臭

| 現象        | 確認和處置  | 參照頁數          |
|-----------|--|---------------|
| 除臭效果不佳    | ● 「除臭」是否設定為「關」?→請設定為「開」。<br>● 就座後, 未聽到運作聲→就座時請盡量靠後方就座。<br>就座後可聽到運作聲→請清潔除臭濾網。 | 30<br>9<br>35 |
| 發出異臭      | ● 是否使用市售的芳香劑或除臭劑?<br>・ 可能導致本產品除臭效果降低, 並產生異臭。<br>→請取出芳香劑或除臭劑。                 | —             |
| 自動強力除臭不動作 | ● 「自動強力除臭」是否設定為「關」?→請設定為「開」。<br>● 由便座起身, 約10秒後運作。                            | 30<br>—       |

## 其他

| 現象      | 確認和處置   | 參照頁數 |
|---------|---|------|
| 水管連接部漏水 | ● 連接部的螺帽若鬆脫, 請使用活動扳手等牢牢地鎖緊。<br>→如果仍然無法停止漏水, 請關閉止水栓, 並洽詢原購買的安裝公司或販售店, 或撥打台灣東陶免費服務專線0800-890-250。 | 53   |
| 本體鬆動    | ● 在便座緩衝墊和馬桶之間設置了縫隙, 是為了可啟動就座開關。便座稍許下降時, 就會啟動就座開關。   | 9    |
| 本體發出異音  | 就座時<br>● 「前噴霧」「開」時, 為了準備啟動前噴霧, 馬桶內噴灑噴霧發出的聲音。<br>→也可變更設定為「關」。                                    | 30   |
|         | 使用後, 由馬桶起身離開<br>● 「自動強力除臭」「開」時, 由便座起身約60秒, 為了提升除臭吸力會發出聲音。<br>→也可變更設定為「關」。                       | 30   |



# 疑似故障時

| 其他                     |   |          |
|------------------------|---|----------|
| 現象                     | 確認和處置   | 參照頁數     |
| 使用時，<br>水花濺出(反彈)       | ● 原因是為了隔絕馬桶內的臭氣所設置的水封所造成。<br>→ 若預先在水封上放入衛生紙，多少可預防水花反彈。                                    | —        |
| 馬桶洗淨時，<br>地板發出「唏哩嘩啦」聲  | ● 馬桶洗淨後，為了確保馬桶的溜水面(水封)而設計的構造，排水管可能發出聲音。   | —        |
| 馬桶洗淨時，<br>發出「咕嚕」的流水聲音  | ● 馬桶內的水和汙物一起排出時，空氣也同時捲入。這是被捲入的空氣和馬桶內的水混合時所發出的聲音。  | —        |
| 馬桶洗淨後，<br>水流入馬桶內       | ● 廁所以外設備是否也在使用水源?<br>→ 請停止使用其他設備，進行馬桶洗淨。  | —        |
| 水箱儲水時間過長               | ● 止水栓是否全開?  | 13       |
|                        | ● 給水濾網、附給水濾網排水栓是否阻塞?<br>→ 請清潔濾網。  | 36<br>37 |
| 馬桶洗淨後，給水軟管<br>發出「咻」的聲音 | ● 水壓可能過高。<br>→ 稍將止水栓向右轉動，直到不再發出聲音為止。  | —        |
| 馬桶洗淨後，<br>發出「咚」的聲音     | ● 補水/止水時，水管內發生水錘作用(水擊作用)。<br>→ 請在不影響使用的情況下，調整止水栓，調小水量。                                    | —        |
| 就座後，<br>感覺馬桶內有風        | ● 為了讓馬桶不易附著汙垢，就座使用時，向馬桶噴灑前噴霧。<br>噴灑噴霧時，可能會感到有風。<br>→ 也可變更設定為「關」。                          | 30       |
| 馬桶周圍附著黑色的<br>汙漬        | ● 因小便裡含有阿摩尼亞，可能導致黑色汙漬的發生。<br>→ 飛濺到馬桶或地板的小便，請盡快擦拭乾淨。                                       | —        |
| 馬桶的內側附著黑色或<br>粉紅色的汙垢   | ● 此為空氣中飄浮的霉菌孢子或細菌，將附著在馬桶上的汙垢，當成營養源，而進行繁殖所產生的汙垢。<br>→ 請使用廁所用的中性清潔劑(不含研磨劑成分)進行清掃。           | —        |
| 馬桶的表面附著水滴              | ● 濕度高，水溫與室溫差異大時，可能發生結露現象。<br>→ 請使用乾布擦拭。<br>(即使是防露馬桶，當室溫與水溫相差15°C以上，室內濕度達到80%，就有可能產生結露現象。) | —        |

# 售後服務

委託修理前，請先確認「疑似故障時」(P.45-52)。

## ●保證書

- 本使用手冊附有保證書。請務必確認是否填入「販售店、購買日期」等，並請詳細閱讀保證書內容後，妥善保存。
- 保證期間由購買日期起1年內。

## ●補修用零件的最低保留期限

- 產品補修用零件最低保留期限為，製造中止後6年。所謂的補修用零件，為維持產品功能所需要的零件。

## ●保證期間委託維修時

- 請再次詳細閱讀說明書進行確認，若有異常時，請洽詢原購買的販售店。
- 委託維修時，請務必提出保證書。

### 需要聯繫的內容

- 住址、姓名、電話號碼
- 產品名稱、型號(TCF···) → 請確認便蓋裡面。
- 購買日期 → 請確認保證書。
- 希望到府維修日期

## ●保證期過後委託維修時

- 請洽詢原購買的販售店。經由修理可以維持產品功能的情況下，會依所要求的修理狀況進行收費。

## ●定期檢查(收費)

- 為了讓您能安心且長期使用產品，請於購買日起3年後，建議進行定期檢查。請洽詢原購買的販售店。

## ●遷居時

- 遷居時，請委託附近的販售店。

## ●台灣東陶免付費服務專線

0800-890-250

# 產品規格

| 項目     |        | G5                             |   |                               |
|--------|--------|--------------------------------|---|-------------------------------|
| 額定電源   |        | 交流110 V 60 Hz                  |   |                               |
| 額定消耗電力 |        | 832 W                          |   |                               |
| 最大消耗電力 |        | 1472 W (給水溫度0 °C時)             |   |                               |
| 溫水加熱方式 |        | 瞬間式                            |   |                               |
| 電源線長度  |        | 1.2 m                          |   |                               |
| 防水保護等級 |        | IPX4                           |   |                               |
| 馬桶     | 馬桶洗淨水量 | 大4.8 L、小3.0 L                  |   |                               |
|        | 給水方式   | 水箱儲水馬達加壓                       |   |                               |
|        | 洗淨方式   | 龍捲上旋洗淨                         |   |                               |
|        | 尺寸     | 加長型                            |   |                               |
| 預防凍結   | 流動方式   | 流動水量                           |   |                               |
| 機部     | 洗淨裝置   | 出水量                            | 臀部洗淨  | 約0.27-0.43 L/min (水壓0.2 MPa時) |
|        |        |                                | 臀部柔和洗淨  | 約0.27-0.43 L/min (水壓0.2 MPa時) |
|        |        |                                | 下身洗淨  | 約0.29-0.43 L/min (水壓0.2 MPa時) |
|        |        | 出水溫度                           | 溫度調整範圍: 關、約35-40 °C   |                               |
|        |        | 加熱器能力                          | 1452 W  |                               |
|        |        | 安全裝置                           | 溫度保險絲   |                               |
|        | 溫熱便座   | 防止逆流裝置                         | 真空斷路器、逆止閥   |                               |
|        |        | 表面溫度                           | 溫度調整範圍: 關、約28-36 °C<br>(智慧省電時: 約26 °C、超級智慧省電時: 關)               |                               |
|        |        | 加熱器能力                          | 61 W  |                               |
|        | 除臭裝置   | 安全裝置                           | 溫度保險絲   |                               |
|        |        | 方式                             | 0, 除臭   |                               |
|        |        | 風量                             | 標準模式: 約0.09 m <sup>3</sup> /min、強力模式: 約0.16 m <sup>3</sup> /min |                               |
|        | 暖風烘乾裝置 | 消耗電力                           | 標準模式: 約1.7 W、強力模式: 約5.3 W                                       |                               |
|        |        | 暖風溫度 <sup>※2</sup>             | 溫度調整範圍: 約37-55 °C   |                               |
|        |        | 風量                             | 約0.25 m <sup>3</sup> /min                                       |                               |
|        |        | 加熱器能力                          | 219 W   |                               |
|        | 安全裝置   |                                | 溫度保險絲   |                               |
|        | 給水壓力   |                                | 最低必要水壓: 0.05 MPa (流動時)、最高水壓: 0.75 MPa (靜止時)                     |                               |
| 給水溫度   |        | 0-35 °C                        |   |                               |
| 周圍使用溫度 |        | 0-40 °C                        |   |                               |
| 產品尺寸   |        | 寬度386 mm × 深度721 mm × 高度518 mm |   |                               |
| 產品質量   |        | 約38 kg<br>(機部6 kg、馬桶部32 kg)    |   |                               |

※1 依據水壓，流動水量會有變動。

※2 根據廠公司規定而測量出的溫風吹出口附近的溫度

## ■抗 菌 (※抗菌力在細菌不直接接觸抗菌加工產品表面時，無法發揮功效。)

|        |  |                          |         |                       |
|--------|--|--------------------------|---------|-----------------------|
| 抗菌效果   | 可抑制產品表面上細菌的繁殖。在JNLA認定試驗所實施該JIS Z 2801抗菌性試驗方法的試驗，其結果符合JIS Z 2801規定的抗菌效果。該試驗效果並不說明還具有防止感染、防汙、防霉、防臭、防滑等輔助性效果。 |                          | 抗菌劑種類   | 無機系                   |
| 抗菌加工部位 | 抗菌加工、抗菌加工部位如下表所示。  |                          | 抗菌性能持續性 | 符合(社)日本建材、住宅設備產業協會的標準 |
|        | 抗菌加工   | 抗菌加工部位                   | 安全性     | 符合(社)日本建材、住宅設備產業協會的標準 |
|        | ○  | 溫熱便座、便蓋、噴嘴、遙控器(表面貼膜)     | 禁止事項    | 請勿使用酸性、鹼性清潔劑。         |
| 使用注意事項 |  | 為了能更有效的發揮抗菌功能，應常保產品表面清潔。 |         |                       |

●廢棄本產品時，請依所處地區的處理方式進行廢棄。

# 更換零件

●規格可能未事先預告就進行變更。

## 更換零件

■給水濾網 (P.37)



■附給水濾網排水栓 (P.36)



■除臭濾網 (P.35)



■便座緩衝墊 (P.11)



■便蓋緩衝墊 (P.11)



●購買零件時，請洽詢原購買的安裝公司或販售店，或撥打台灣東陶免付費服務專線0800-890-250。

# 限用物質含有情況(RoHS)網址

[https://www.twoto.com.tw/upload/TO\\_CertificateData/CD\\_Pic/608.jpg](https://www.twoto.com.tw/upload/TO_CertificateData/CD_Pic/608.jpg)

# 定期檢查

因為產品長期使用下，多少會產生劣化(數年劣化)，恐怕會產生安全上的故障。  
為防止因數年劣化產生的重大事故(火災、觸電、燙傷、受傷、漏水等)，並使產品能更長期、安全、舒適的使用，請顧客每年進行1次以上的定期檢查。

## 本體

- 是否出現龜裂・缺口・鬆動搖晃・變色？
- 是否異常變熱或發出異音・異臭？
- 是否漏水？
- 是否正常運作？

## 遙控器

- 電池是否破裂・漏液？



## 便蓋

- 是否出現龜裂・缺口・鬆動搖晃・變色？
- 是否正常運作？

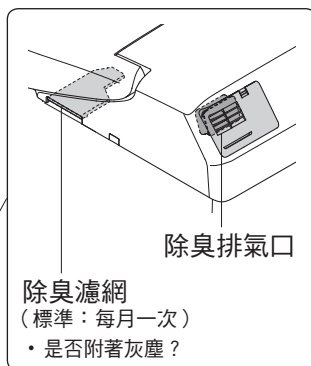

## 除臭排氣口

### 除臭濾網

(標準：每月一次)

- 是否附著灰塵？

## 便座

- 是否出現龜裂・缺口・鬆動搖晃・變色？
- 是否異常變熱或發出異音・異臭？
- 是否正常運作？
- 便座緩衝墊是否鬆脫？

## 馬桶

- 是否出現龜裂・缺口・鬆動搖晃・變色？
- 是否漏水？

## 馬桶與地面之間

- 是否漏水？

## 電源插頭

(標準：每月一次)

- 是否附著灰塵？
- 是否異常變熱或發出異音・異臭？

## 電源線

- 是否損傷・夾入・壓壞・彎曲？
- 是否異常變熱、或發出異音・異臭？

## 給水軟管

- 是否碰觸到電源插頭？
- 是否損傷・夾入・壓壞・彎曲？
- 是否漏水？

## 止水栓

- 是否漏水？
- 是否損傷・夾入・壓壞・彎曲？

| 檢查部位 | 實施日(年・月・日) |     |     |
|------|------------|-----|-----|
| 本體   | / /        | / / | / / |
| 遙控器  | / /        | / / | / / |
| 電源插頭 | / /        | / / | / / |
| 電源線  | / /        | / / | / / |
| 止水栓  | / /        | / / | / / |
| 給水軟管 | / /        | / / | / / |

| 檢查部位    | 實施日(年・月・日) |     |     |
|---------|------------|-----|-----|
| 便蓋      | / /        | / / | / / |
| 除臭排氣口   | / /        | / / | / / |
| 除臭濾網    | / /        | / / | / / |
| 便座      | / /        | / / | / / |
| 馬桶      | / /        | / / | / / |
| 馬桶與地面之間 | / /        | / / | / / |

# MEMO

TOTO

保證書

本保證書證明本產品為台灣的TOTO正式授權代理商-台灣東陶之正式販售商品。

依以下記載之〈免費維修規定〉提供維修

從購買日期起算之保證期間內,若發生故障,請出示本保證書予購買的安裝公司、販售店或台灣東陶要求維修。

|      |                              |          |
|------|------------------------------|----------|
| 顧 客  | 姓名                           | 先生<br>女士 |
|      | 地址                           |          |
| 購買日期 | 年                            | 月 日      |
| 販售店名 |                              |          |
|      | TEL                          | 印        |
| 產品名稱 | 全自動馬桶便座 G5                   |          |
| 產品型號 | CES75110ATW<br>(TCF75110ATW) |          |
| 保證期間 | 購買起1年內                       |          |

#### ★ 致顧客

當您領取本保證書時,請確認販售店是否填寫購買日期並蓋店章。

本保證書不會再發出,請妥善保存(未蓋店章時,視同無效)。

#### 〈免費維修規定〉

※為保障您的權益,請務必確認本保證書是否蓋有販售店之店章並記載購買日期。若未蓋店章及記載購買日期,恕難提供免費維修服務。

1. 依照使用說明書手冊等所記載之使用方式、注意事項正常使用而發生故障時,於保證期間內免費維修。
2. 於保證期間內,請求安裝公司、販售店、台灣東陶或相關單位提供免費維修服務時,請出示本保證書。
3. 因搬遷等原因需要對本商品進行拆卸、移機時,為避免拆卸、移機不當造成故障或損壞,請事先與購買的安裝公司或販售店商談,搬遷時也請務必攜帶使用說明書。
4. 保證期間內若有下列情形,仍須收取維修費用:
  - (1) 未依照使用說明書手冊等所記載之使用方式、注意事項而不當使用,或因不當修理、改造而造成之故障或損壞。
  - (2) 因不當拆卸、移機等所引起之故障或損壞。
  - (3) 火災、地震、水災、落雪、凍災、其他天災、公害、鼠類等動物和昆蟲破壞、機器內殘留鼠類、昆蟲屍體、排水管及排糞管內沼氣(硫化氫等腐蝕性氣體)、鹽害或異常電壓造成之故障或損壞。
  - (4) 因使用非指定電源(電壓、頻率)及異常水質引起之故障或損壞(跳電、濾網阻塞、橡膠磨耗劣化等)。
  - (5) 因砂石及垃圾等引起之損壞及耗損零件(乾電池等)之耗損。
  - (6) 清潔保養上之不慎所引起的污垢、鐵鏽、外觀變色、排水不良等狀況(禁用含酸、鹼之清潔劑)。
  - (7) 未出示此保證書時。
5. 本保證書僅限台灣有效。
6. 本保證書將不再發出,請務必妥善保存。
7. 本保證書在以上所記載的期間、條件下均免費維修,保證期間過後的維修若有不明白之處,請向購買的安裝公司或販賣店詢問。
8. 免費維修所更換之零件、商品,歸台灣東陶所有,將予以回收。

台灣東陶免付費服務專線

0800-890-250

台灣東陶股份有限公司

台北市松仁路101號3樓