

臉盆用埋壁式龍頭

型號	TLG01310型、TLG01311型 TLG02310型、TLG02311型 TLG03307型、TLG03308型 TLG04309型、TLG04310型
----	--

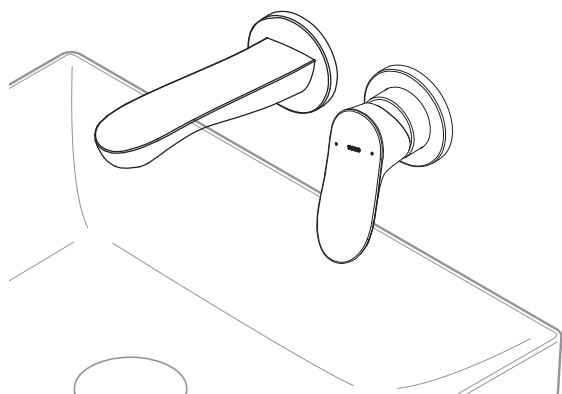

前言

安全注意事項	1 ~ 4
各部位名稱	5

使用方法

使用方法	6
------	---

清潔保養

日常清潔保養	7 ~ 8
定期檢查	9

疑難排解

疑似故障	10 ~ 11
拆卸與檢查	12
售後服務	13 ~ 14



保證書	封底
-----	----

- ◆感謝您選購TOTO臉盆用埋壁式龍頭。
請詳細閱讀本使用說明書後，正確地使用。
- ◆請務必確認保證書內是否已記入安裝店名、安裝日等事項。
- ◆本說明書，請務必妥善保存，必要時請多加利用。





安全注意事項 (為安全起見) 請務必遵守





使用前，請先詳閱本「安全注意事項」後，正確使用。

- 閱畢後，請務必收存於使用者隨時可取閱之處。
- 為方便您安全且正確地使用本商品，並防範對您及其他使用者造成危害、抑或財產損失，本說明書中列出各種不同標示。各標示及其含意如下所示。

標示	意義
 警告	若忽視本標示欄的內容而操作錯誤，可能導致人員死亡或重傷。
 注意	若忽視本標示欄的內容而操作錯誤，可能導致人員受傷或財物損失。

■以下列圖示區分，說明應遵守內容的種類。

	 為絕對「禁止」的行為。 左圖表示「禁止分解」。
	 為務必執行的「強制」內容。 左圖表示「務必執行」。

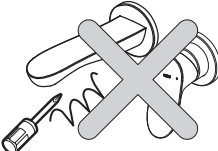
 警告		
 禁止	請勿使用溫度超過85°C以上的熱水 若使用超過85°C以上的高溫熱水，可能導致龍頭壽命縮短、破損造成燙傷，或漏水弄濕家具設備等財物損失。	 85°C以下
	請勿進行本商品構成零件以外的安裝或零件拆卸等改造 可能導致商品功能受損、燙傷·受傷、或漏水弄濕家具設備等財物損失。	
 禁止分解	本說明書中記載的項目以外請勿分解 可能導致破損造成燙傷·受傷、或漏水弄濕家具設備等財物損失。	

警告



禁止觸碰

使用高溫熱水時，請勿直接碰觸龍頭出水本體及開關把手外蓋

可能因龍頭出水本體及開關把手外蓋處於高溫狀態導致燙傷。

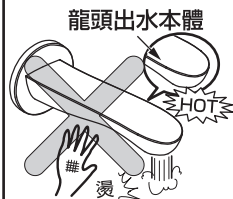

使用熱水時，務必先從冷水側打開後，再慢慢轉向熱水側調節至喜好之溫度

若先從熱水側打開，高溫熱水流出可能導致燙傷。



使用高溫的熱水後，請暫時讓冷水流出

下次使用時，才不會因為龍頭內的殘留熱水流出，而導致燙傷。

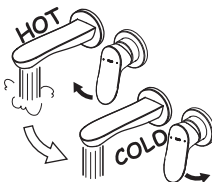

務必執行

請定期(1年2次)檢查配管周圍，確認有無漏水或鬆脫

若因為劣化·磨損等造成零件破損，可能導致燙傷·受傷、或漏水 弄濕家具設備等財物損失。



冷水水壓請務必高於或等於熱水水壓
另外，將熱水側加壓時，也請務必低於冷水側

若熱水水壓高於冷水水壓，會變得無法正常調節溫度，可能導致燙傷。

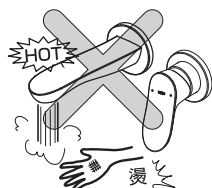

⚠ 注意

請勿施予重力或撞擊

可能導致破損、漏水弄濕家具設備等財物損失。

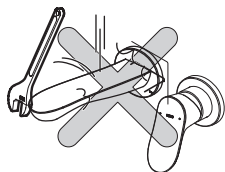

請勿拉扯或將施加重力於商品上

可能導致破損、或漏水弄濕家具設備等財物。

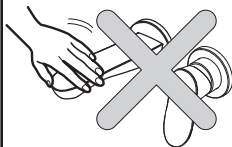

請勿對把手施予重力

可能導致破損、或漏水弄濕家具設備等財物。



鬆脫等異常時，請勿原狀放置

若鬆脫等異常後放置，零件的破損和電鍍零件的表面破裂，有可能會導致受傷。
萬一，發現零件破損和電鍍破裂的場合，請立刻委託維修。



電鍍部分，請勿撞擊、過度施力操作

電鍍的表面破裂，有可能會導致受傷。
萬一，電鍍的表面破裂的場合，請立刻委託維修。

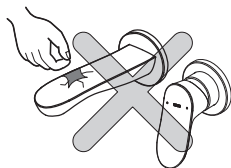

禁止

⚠ 注意

請勿使用中性清潔劑以外的產品

若使用中性清潔劑以外的產品時，有可能會導致變色和破損。

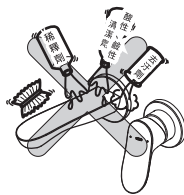

請勿讓化妝品等附著在龍頭上

卸妝油、髮蠟、洗面乳、染髮劑等若附著在樹脂製零件上放置後，有可能導致變色或破損。萬一，若附著的場合，請立即使用水清洗。

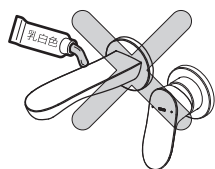

請勿安裝在有可能產生凍結之場所

可能因零件破損，導致漏水弄濕家具設備等財物損失。因凍結而導致的損壞，即使在保證期間內仍需付費維修。

可能發生凍結的情形時，請勿讓龍頭周圍的溫度降到冰點以下。

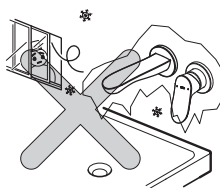

請慢慢地操作開關把手

若突然關閉會發出「咚」的聲音，對配管造成衝擊，導致漏水弄濕家具設備等財物損失。



長時間不使用時，請關閉配管部的給水總開關

可能導致漏水等意外事故。

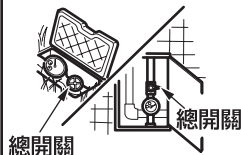

禁止



務必執行

各部位名稱

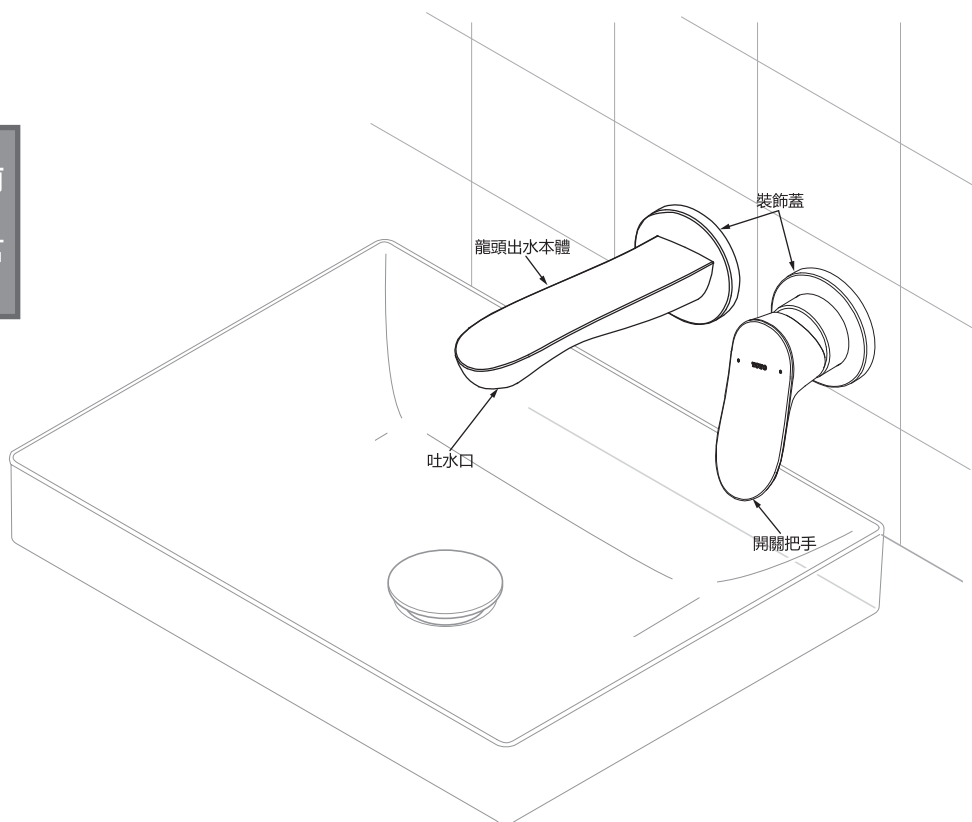

使用方法

溫度調節方法

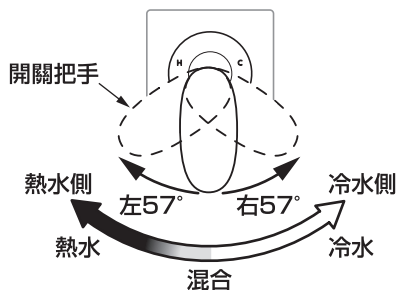

轉動開關把手。

由中央向右側旋轉出冷水，向左側旋轉後，溫度逐漸上升。

朝左側轉動到底即可達最高溫度。

出冷水(熱水)

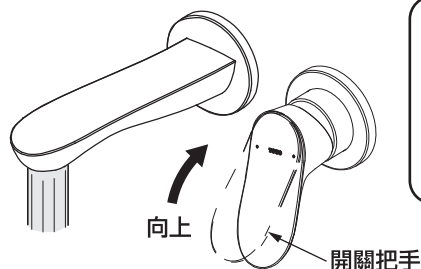

開關把手向上開啓。

出水。
向上開啓到底，出水量為最大。

停止出冷水(熱水)

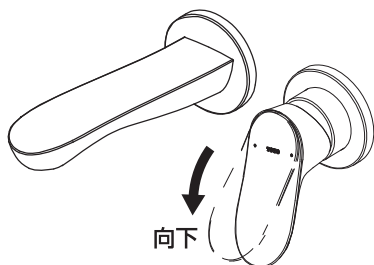

開關把手向下關閉。

止水。

請慢慢的操作把手。
可能產生水錘現象。

注意

●「水錘現象」意即急速關水時發出「咚」的大的聲音之現象，並非龍頭不良。因為有可能導致配管損傷或漏水，請注意，請慢慢關閉開關把手，以避免發生水錘現象。

日常清潔保養

為充份發揮產品功能、及保持龍頭美觀並衛生地使用，請做好日常清潔保養。

出水口的清潔保養

清潔保養

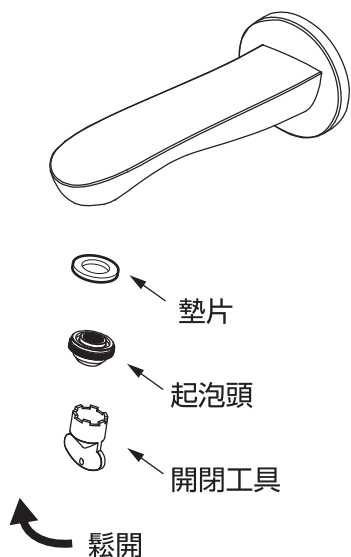

1. 將起泡頭旋轉拆下。
請使用開閉工具拆下。
2. 起泡頭阻塞髒污或污垢時，
請用刷子等物清除。
3. 安裝起泡頭。

請注意，分解時，請勿遺失零件。



使用布料的清潔保養

● 輕微髒污的情形時

請以沾水(或溫水)後擰乾的柔軟布料，擦去髒污。

● 嚴重髒污的情形時

請以柔軟布料沾取適量稀釋過的浴室用中性清潔劑擦拭後，以水清洗再擦乾。

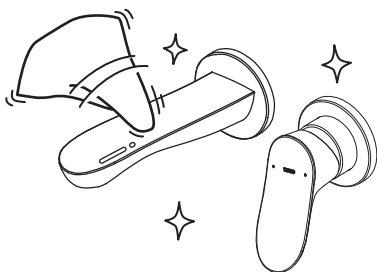

請求

請勿在龍頭本體施與過度的荷重。

有可能導致龍頭彎曲、破損、漏水等損害。

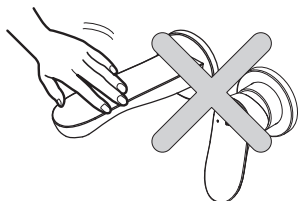

請求

請勿使用會損傷龍頭表面的物品。

- 酸性清潔劑、含氯漂白劑、鹼性清潔劑
有可能導致龍頭表面變色，樹脂零件破損。
- 稀釋劑、揮發劑等溶劑
有可能導致橡膠和樹脂零件破損。
- 去污劑、研磨粉等含有粗顆粒的清潔劑
- 尼龍刷、棕刷、塑膠刷等
會造成龍頭表面受傷。

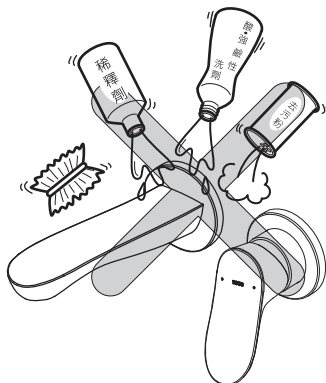

定期檢查

為讓您安全・舒適地使用，請進行以下的定期檢查。

配管周圍的漏水(一年2次以上)



確認配管周圍有無漏水

若因劣化・磨損等造成零件破損，可能導致受傷、或漏水弄濕家具設備等財物損失。

漏水的情形時，請關閉止水栓或給水總開關
洽詢原購買的販售店安裝公司或台灣TOTO
免付費服務專線。

TEL : 0800-890-250

商品的鬆脫(一年2次以上)



確認商品有無鬆脫等異常。

配管周圍若有鬆脫的情形下持續使用時，會對配管造成負荷，而導致漏水。

還有，鬆脫等的異常持續放置後，零件的破損和電鍍零件表面破裂，有可能導致受傷。

若依然有鬆脫時，請洽詢原購買的販售店、
安裝公司或台灣TOTO免付費服務專線。

TEL : 0800-890-250

疑似故障時

緊急止水的方法

配管周圍的漏水或水流不止等緊急情況時，請依下圖要領關閉止水栓或給水總開關。

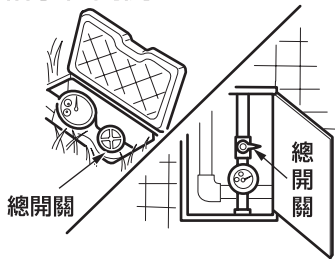

以下情形時，並非故障。委託修理之前，請確認以下事項，若仍無法解決時，請洽詢原購買的販售店、安裝公司、或台灣TOTO免付費服務專線。
TEL：0800-890-250 詳細內容請參閱售後服務(P.13)。

疑難排解

委託修理之前			
現象	建議檢查之處	處置方法	頁數
無法止水	開關把手是否關閉至止水位置？ (是否為全關的狀態)	將開關把手對齊 止水位置關閉。	6頁
流量小	出水口的網孔是否有異物阻塞？	清潔出水口。	7頁
	與瓦斯熱水器組合安裝使用時，能力 切換式的熱水器是否設定至適當能力？	請將瓦斯熱水器的能力 設定至適當能力？	—
只出冷水	熱水器供給的熱水是否充足？	確認熱水器的熱水溫度 · 動作。	—
溫度 不易調節	熱水器供給的熱水是否充足？	確認熱水器的熱水溫度 · 動作。	—
	出水口的網孔是否有異物阻塞？	清潔出水口。	7頁
開關把手 鬆脫	固定開關把手的螺絲是否鬆脫了嗎？	將鬆脫的螺絲重新鎖緊。	12頁
只出冷水	將開關把手經由中央向左側旋轉 了嗎？	將開關把手向左側旋轉。	6頁

●以下情形出現時，並非故障。

現象	說明	頁數
與剛使用時相比，使用一段時間後，把手操作感會感覺變重。	因為使用的關係，商品內部零件已適應、穩定所致，並非故障。	—

小知識

零件(陶瓷心)的習性

將開關把手上下或左右移動時，圖中A、B零件會相互磨擦。

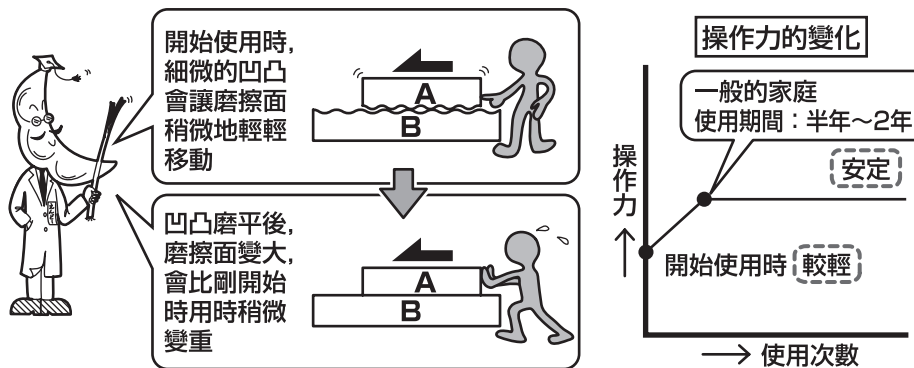

拆卸與檢查

現象	檢查項目
水流量小	3、8
漏水	2、3、4、5、7、8
切換不良	1
出水本體晃動	6、7

安裝後萬一出現故障,請按照以下方法拆卸。

(此圖內未拆解的零件,需要拆卸的情況下,請聯絡售後服務人員進行拆卸)

例: TLG01310型

(適用於: TLG01310型 TLG01311型 TLG02310型 TLG02311型
TLG03307型 TLG03308型 TLG04309型 TLG04310型)

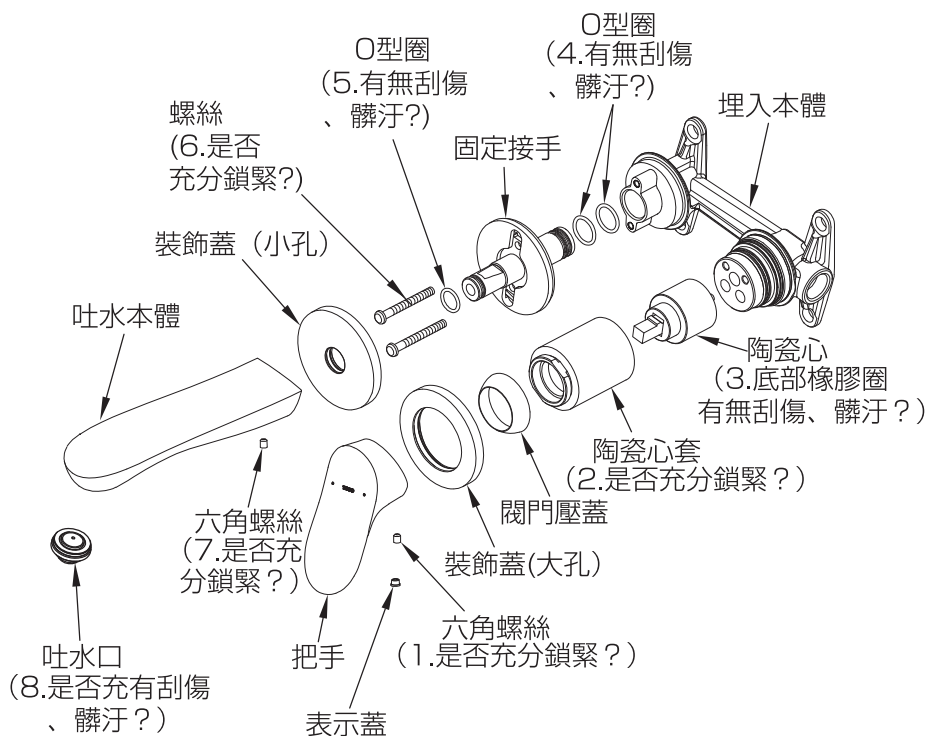

※不同範例產品的拆卸與原理基本相同

售後服務

使用年數

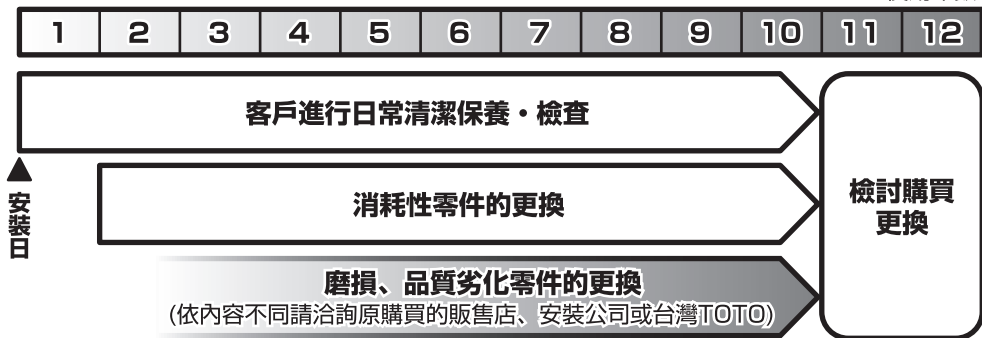

疑
難
排
解

【委託維修前，請先確認「疑似故障時」(P.12)!】

保證書（本說明書的封底即為保證書）

- 本商品依據保證書內容做出保證。請確認是否填入安裝日、安裝公司名(或販售店)及捺印。另外，請詳細閱讀保證書內容後，妥善保存。
- 保證期間請確認保證書。

關於保證

●保證期間中

依據保證書的規定進行維修。因為保證期間內也可能必須付費維修，請詳細確認保證書內容。例如：「未遵照使用說明書、施工說明書、產品上的注意標籤等產生的不良問題」等情形時，需收取費用。

●保證期間過後

經維修後可繼續使用的商品，將根據顧客要求進行維修並收取費用。
→請確認「委託修理時」(P.15)。

關於零件的更換

免費維修所更換的零件・商品為台灣TOTO所有。

修補用零件的供給期間

本商品的修補用零件（維持功能上不可欠缺的零件，使用期間中需要更換的可能性大之物品)的供給期間為製造中止後10年。

磨損・劣化零件的更換

- 閥及墊片如果磨損・劣化可能導致漏水。
此情形時，該零件需要更換。
- 磨損・劣化零件的更換請洽詢原購買的販售店、安裝公司、或台灣TOTO免付費服務專線。
TEL：0800-890-250

委託維修時

【委託修理單位】

原購買的販售店、安裝公司或
台灣TOTO免付費服務專線。
TEL：0800-890-250

【需要聯繫的內容】

- ① 住址、姓名、電話號碼
- ② 商品名 ③ 型號 ④ 安裝日
- ⑤ 故障內容、異常情形
(何處漏水等)
- ⑥ 希望到府維修日期

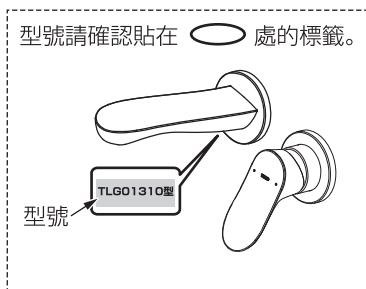

TOTO

保證書

本保證書證明本產品為台灣的TOTO正式授權代理商-台灣東陶之正式販售商品。
依以下記載之〈免費維修規定〉提供維修

從購買日期起算之保證期間內,若發生故障,請出示本保證書予購買的安裝公司、販售店或台灣東陶要求維修。

顧 客	姓名	先生
		女士
	地址	
購買日期	年	月 日
販售店名		
	TEL	印

產品名稱	
產品型號	
保證期間	

★ 致顧客

當您領取本保證書時,請確認販售店是否填寫購買日期並蓋店章。
本保證書不會再發出,請妥善保存(未蓋店章時,視同無效)。

〈免費維修規定〉

※為保障您的權益,請務必確認本保證書是否蓋有販售店之店章並記載購買日期。若未蓋店章及記載購買日期,恕難提供免費維修服務。

1. 依照使用說明書手冊等所記載之使用方式、注意事項正常使用而發生故障時,於保證期間內免費維修。
2. 於保證期間內,請求安裝公司、販售店、台灣東陶或相關單位提供免費維修服務時,請出示本保證書。
3. 因搬遷等原因需要對本商品進行拆卸、移機時,為避免拆卸、移機不當造成故障或損壞,請事先與購買的安裝公司或販售店商談,搬遷時也請務必攜帶使用說明書。
4. 保證期間內若有下列情形,仍須收取維修費用:
 - (1) 未依照使用說明書手冊等所記載之使用方式、注意事項而不當使用,或因不當修理、改造而造成之故障或損壞。
 - (2) 因不當拆卸、移機等所引起之故障或損壞。
 - (3) 火災、地震、水災、落雷、凍災、其他天災、公害、鼠類等動物和昆蟲破壞、機器內殘留鼠類、昆蟲屍體、排水管及排糞管內沼氣(硫化氫等腐蝕性氣體)、鹽害或異常電壓造成之故障或損壞。
 - (4) 因使用非指定電源(電壓、頻率)及異常水質引起之故障或損壞(跳電、濾網阻塞、橡膠磨耗劣化等)。
 - (5) 因砂石及垃圾等引起之損壞及耗損零件(乾電池等)之耗損。
 - (6) 清潔保養上之不慎所引起的污垢、鐵鏽、外觀變色、排水不良等狀況(禁用含酸、鹼之清潔劑)。
 - (7) 未出示此保證書時。
5. 本保證書僅限台灣有效。
6. 本保證書將不再發出,請務必妥善保存。
7. 本保證書在以上所記載的期間、條件下均免費維修,保證期間過後的維修若有不明白之處,請向購買的安裝公司或販賣店詢問。
8. 免費維修所更換之零件、商品,歸台灣東陶所有,將予以回收。

台灣東陶免付費服務專線

0800-890-250

台灣東陶股份有限公司

台北市松仁路101號3樓