

TOTO

檯面上臉盆



為了使商品的各項功能充分發揮，施工時請務必遵照本施工說明書的內容正確地施工。
安裝完成後，也請務必向客戶詳細解說商品的使用方式。



注意 安全注意事項 (為安全起見，請務必遵守)

施工前詳細閱讀本「施工說明書」，再正確地進行施工。

本說明書所列出的各項使用說明，是為方便您安全而正確地安裝此產品，並防範對您本人及其他使用者造成危害，或因使用不當而導致財產損失。各標示及涵義如下所示。

以下列圖示區分，說明應遵守內容的種類。

	注意 若忽視本標示欄的內容而操作錯誤，可能導致人員受傷或財物損失。
	禁止 絕對「禁止」的內容。左圖代表「禁止」。
	強制 務必執行的「強制」內容。左圖代表「務必執行」。

 注意	
	<ul style="list-style-type: none"> ● 請勿使堅硬物品掉入臉盆 ● 請勿將熱水直接倒入臉盆 ● 請勿大力撞擊臉盆 否則，臉盆可能因破損，導致人員受傷，或因漏水而導致居家環境等的財產損失。

關於

感謝您選購本產品。請詳細閱讀本使用說明書後，正確地使用。

- 本說明書，請務必妥善保存。並於使用前詳細閱讀全文。
- 相關資訊，請參閱台灣東陶官網、商品目錄及施工圖紙。
- 若發現產品異狀，請立即停止使用並洽詢原購買的安裝公司及販售店，或撥售後服務免費專線：0800-890-250。

臉盆清潔保養

- 日常清潔請使用市售軟布或海綿。
- 請使用市售的家庭清潔劑，如：中性、酸性及鹼性清潔劑。
- 請勿使用強酸性、強鹼性、含研磨成份的清潔劑、或氟系清潔劑，否則會造成產品表面損傷。

確認 施工順序 (按照此施工圖紙正確地安裝臉盆)



同梱零件 (請確認是否有以下之零件)

施工順序	1	2	3	4
	檯面裁切	安裝T型螺栓	安裝臉盆	填補矽利康密封材料

必要部品

必要部品

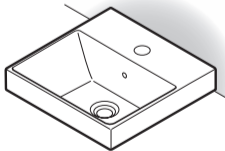
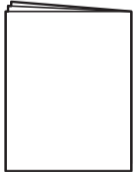
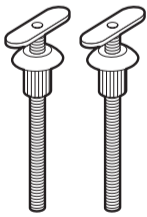
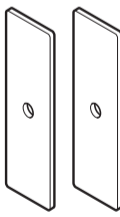
必要部品

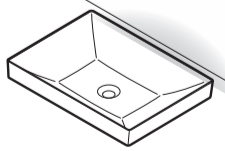
臉盆安裝種類	同梱部品				
	施工圖紙	T型螺栓	長形墊片	蝶型螺帽	
靠牆安裝 	 (1張)	 (2支)	 (2枚)	 (2個)	
離牆安裝 					

※零件數量會因商品而異。

注意

將臉盆頂部朝下，安裝T型螺栓時，鋪開紙板並注意避免刮傷臉盆

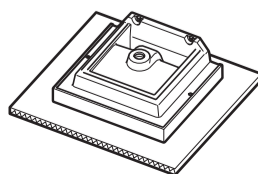

安裝 安裝方法

1 檯面裁切

請依照施工圖紙上的尺寸及步驟進行裁切。

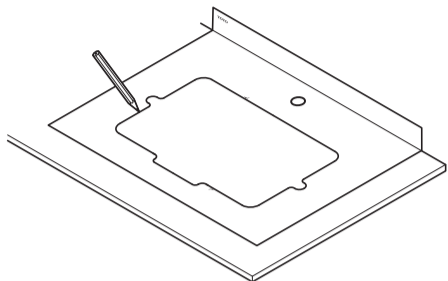

①將施工圖紙靠著牆面並剪下至檯面，沿著施工圖紙描繪。

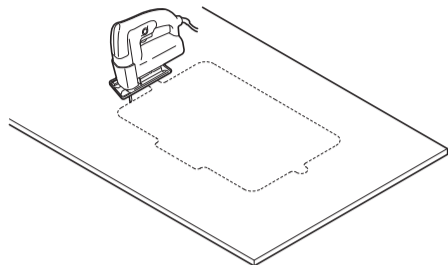

②描繪完後，將施工圖紙取下，將檯面移開安裝處，使用工具切割檯面。

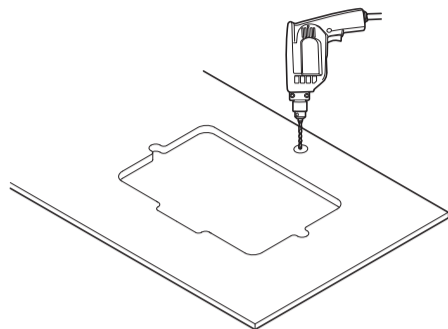

③使用工具切割龍頭孔。

注意

- (1) 請確實依照施工圖紙裁切，依型號不同，圖示與現物可能略有差異。
- (2) 可能因陶器尺寸公差，而有無法組裝之情形。若有上述之情況，請修正檯面安裝孔。
- (3) 若施工圖紙使用方法不清楚之處，請立即與銷售商聯絡。
- (4) 若用戶因裁切方式不當而造成的損失，本公司不負賠償責任。

2 安裝T型螺栓

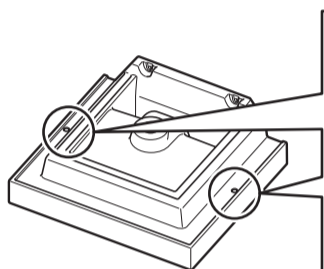

① 臉盆翻轉後，將T型螺栓插入臉盆固定孔中

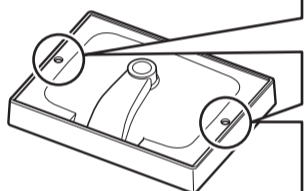
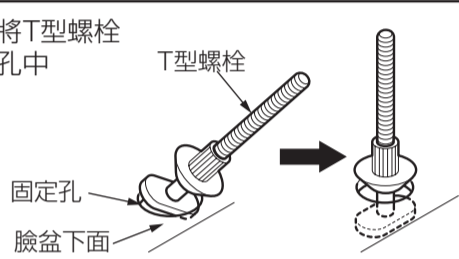

② 旋緊塑膠塞子，然後將T型螺栓固定於臉盆固定孔中。

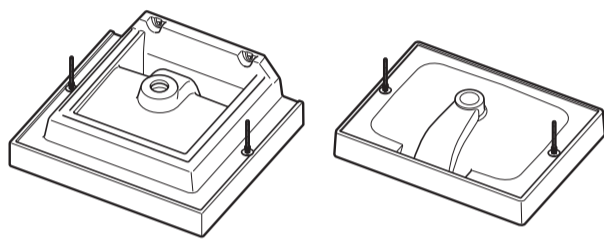
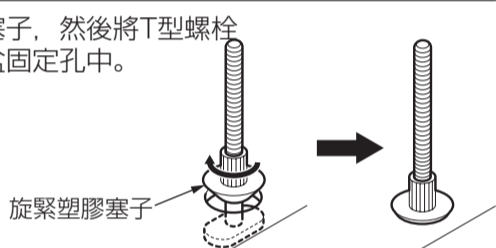

注意

- 請用手旋緊固定塑膠塞子。若使用鉗子類的工具，可能會損壞臉盆固定孔，並無法正確地進行安裝。
- 請確保旋緊塑膠塞子後，塑膠塞子有接觸臉盆。若無，塑膠塞子可能會從臉盆上脫落。
- 請確保安裝檯面上時，T型螺栓沒有傾斜。若無，T型螺栓可能會從臉盆上脫落。

3 安裝臉盆

①將T型螺栓對準至檯面安裝孔上，並慢慢將臉盆放至檯面。

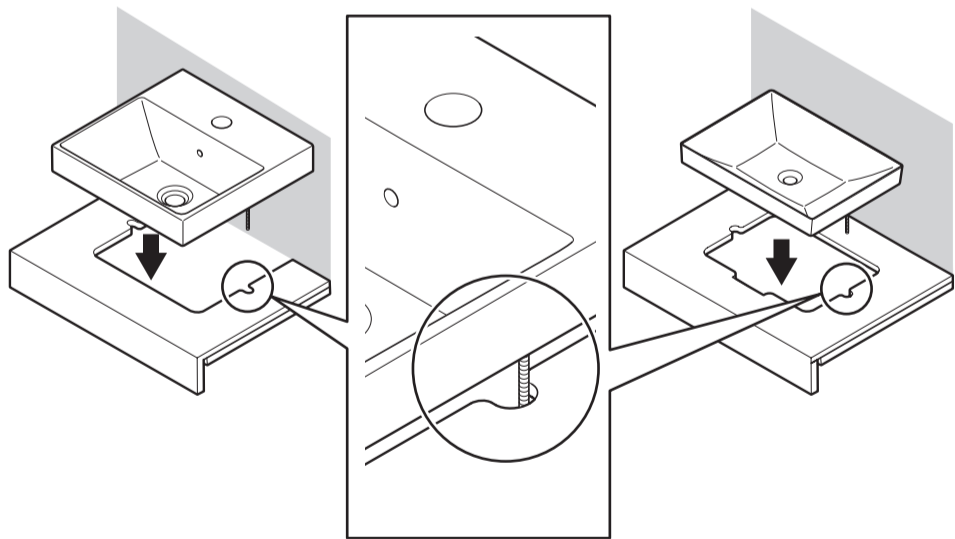

②從檯面底部在T型螺栓上放上方形墊片，然後用蝶型螺帽鎖緊。

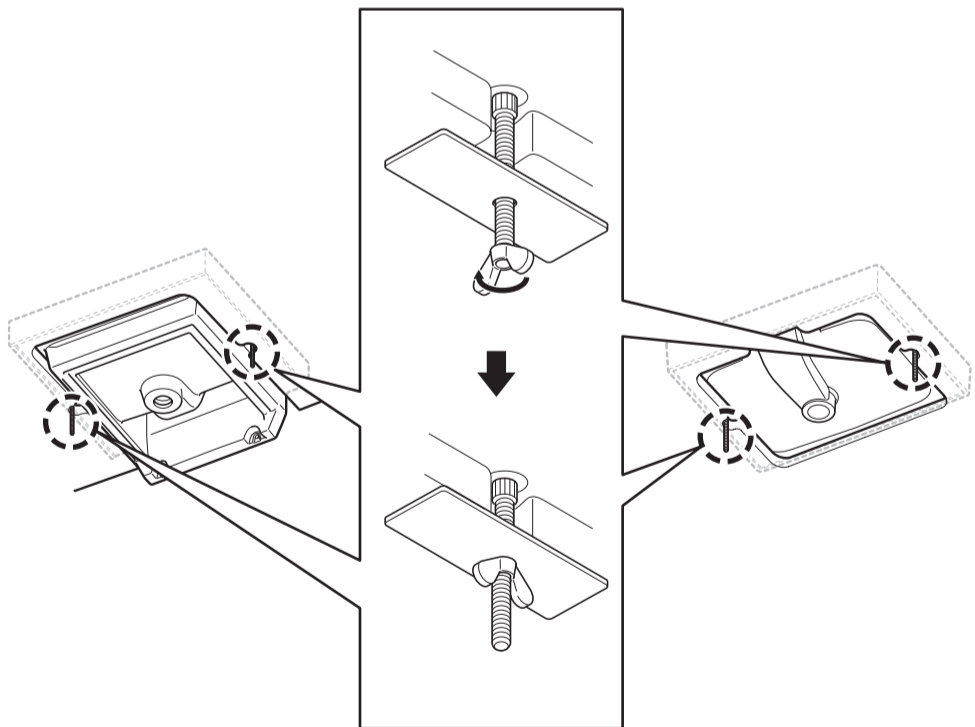

注意

確保T型螺栓的位置對準檯面的安裝孔，並將其安裝到檯面上。安裝時，使臉盆確實貼平檯面。

注意

請用手旋緊蝶形螺帽時。若使用鉗子類的工具，可能會損壞臉盆固定孔，並無法正確地進行安裝。

4 填補矽利康密封材料

使用防水、防霉密封填補材料將臉盆周圍與檯面之間空隙填補密封起來。

矽利康等密封填補材

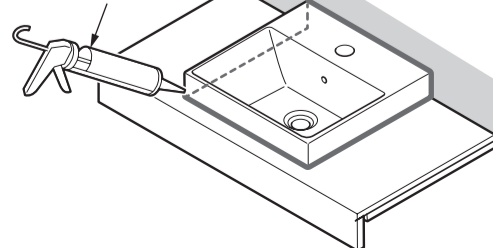

矽利康等密封填補材

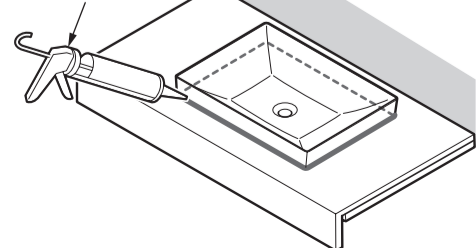

注意



請確實使用矽利康等密封填補材
若無確實填補，可能導致漏水，弄濕傢俱設備等財產之損失。
禁止使用環氧樹脂或硬化後體積變大的密封材料。

務必執行