

TOTO

使用說明書 附保證書

臉盆用 三孔混合龍頭

型號

TLG01201B、TLG02201B
TLG03201B、TLG04201B
TLS01201B、TLS02201B

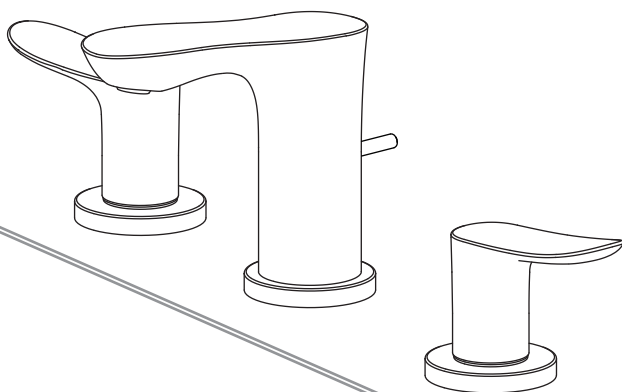

- ◆感謝您選購TOTO臉盆用三孔混合龍頭。請詳細閱讀本使用說明書後，正確地使用。
- ◆請務必確認保證書內是否已記入安裝店名、安裝日等事項。
- ◆本說明書內附保證書，請務必妥善保存。必要時請多加利用。

前言

安全上注意事項	1 ~ 5
各部位名稱	6

使用方法

使用方法	7
預防凍結的方法	8

清潔保養

日常清潔保養	9~ 10
定期檢查	11

疑難排解

疑似故障	12
售後服務	13 ~ 14



保證書..... 封底

G060073
2017.10



安全上注意事項 (為安全起見 請務必遵守)

使用前，請先詳閱本「安全上注意事項」後，正確使用。



- 閱畢後，請務必收存於使用者隨時可取閱之處。
- 為方便您安全且正確地使用本商品，並防範對您及其他使用者造成危害、抑或財產損失，本說明書中列出各種不同標示。各標示及其含意如下所示。

標 示	意 義
 警告	若忽視本標示欄的內容而操作錯誤，可能導致人員死亡或重傷。
 注意	若忽視本標示欄的內容而操作錯誤，可能導致人員受傷或財物損失。



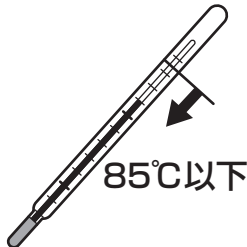
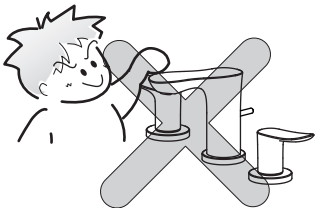

■以下列圖示區分，說明應遵守內容的種類。

	為絕對「禁止」的行為。 左圖表示「禁止分解」。
	為務必執行的「強制」內容。 左圖表示「務必執行」。

依型號不同，圖面與實品的形狀可能有部份差異。

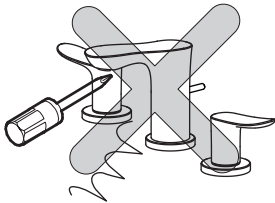
 警告		
 禁 止	請勿使用溫度超過85°C以上的熱水 若使用超過85°C以上的高溫熱水，可能導致龍頭壽命縮短、破損造成燙傷，或漏水弄濕家具設備等財物損失。	
	請勿讓幼童單獨使用 可能導致燙傷·受傷。	

! 警告

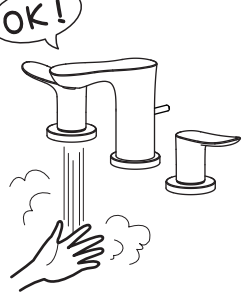
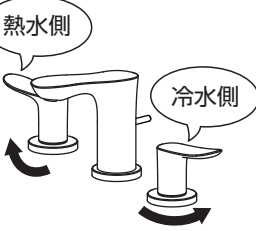
 禁止分解	<p>本說明書中記載的項目以外請勿分解 可能導致破損造成燙傷・受傷、或漏水弄濕家具設備等財物損失。</p>	
 禁止碰觸	<p>使用高溫熱水時，請勿直接觸摸出水管 可能因出水管處於高溫狀態導致燙傷。</p>	
	<p>使用熱水時，請務必先打開冷水側旋鈕後，再慢慢打開熱水側旋鈕調整至希望的溫度 先打開熱水側可能因高溫出水導致燙傷。</p>	
 務必執行	<p>使用冷熱水前，請務必以手確認是否為適溫 高溫出水可能導致燙傷。</p>	
	<p>關閉熱水時，請務必由熱水側旋鈕開始關閉 可能於下次使用時，因殘留於龍頭內的高溫熱水流出導致燙傷。</p>	

警告

使用完高溫熱水後，請讓冷水短暫流出一段時間

下次使用時，殘留在龍頭內的高溫熱水流出，可能導致燙傷。

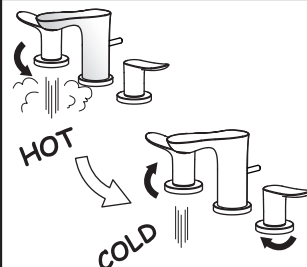

請慢慢地轉動熱水側旋鈕把手

突然轉動可能因溫度急速上升導致燙傷。

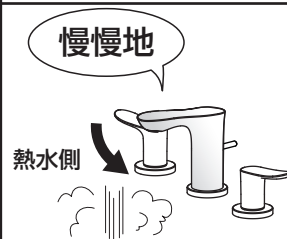

請定期(1年2次)檢查配管周圍，確認有無漏水或鬆脫

若因為劣化·磨損等造成零件破損，可能導致燙傷·受傷、或漏水弄濕家具設備等財物損失。



**冷水水壓請務必高於或等於熱水水壓
另外將熱水側加壓時，也請務必低於冷水側**

若熱水水壓高於冷水水壓，會變得無法正常調節溫度，可能導致燙傷。



務必執行

! 注意

 禁止	<p>請勿施予重力或撞擊</p> <p>可能導致破損、或漏水弄濕家具設備等財物。</p>	
	<p>使用解冰機時（對凍結的水管等進行通電的解凍裝置），請勿對龍頭通電</p> <p>可能因龍頭發熱、破損，導致漏水弄濕家具設備等財物損失。</p>	
 務必執行	<p>請慢慢地操作旋鈕把手</p> <p>若突然關閉會發出「咚」的聲音，對配管造成衝擊，導致漏水弄濕家具設備等財物損失。</p>	<p style="text-align: center;">慢慢地</p> 
	<p>長時間不使用時，請關閉止水栓或配管部的給水總開關</p> <p>可能導致漏水等意外事故。</p>	
	<p>若使用於可能凍結之場所，確實進行預防凍結動作</p> <p>可能因零件破損，導致漏水弄濕家具設備等財物損失。</p>	
	<p>使用於可能凍結之場所時，請同時對配管及龍頭進行排水動作</p> <p>可能因零件破損，導致漏水弄濕家具設備等財物損失。</p>	

⚠ 注意

鬆脫等異常時，請勿原狀放置

若鬆脫等異常後放置，零件的破損和電鍍零件的表面破裂，有可能會導致受傷。
萬一，發現零件破損和電鍍破裂的場合，請立刻委託維修。



電鍍部分，請勿撞擊、過度施力操作

電鍍的表面破裂，有可能會導致受傷。
萬一，電鍍的表面破裂的場合，請立刻委託維修。

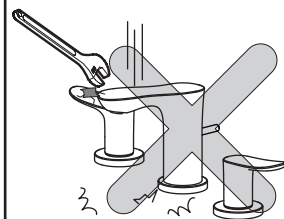

請勿使用中性清潔劑以外的產品

若使用中性清潔劑以外的產品時，有可能會導致變色和破損。

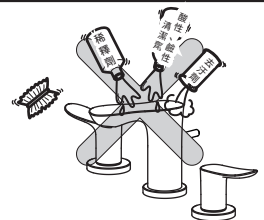

禁止

請勿讓化妝品等附著在龍頭上

卸妝油、髮蠟、洗面乳、染髮劑等若附著在樹脂製零件上放置後，有可能導致變色或破損。
萬一，若附著的場合，請立即使用水清洗。



各部位名稱

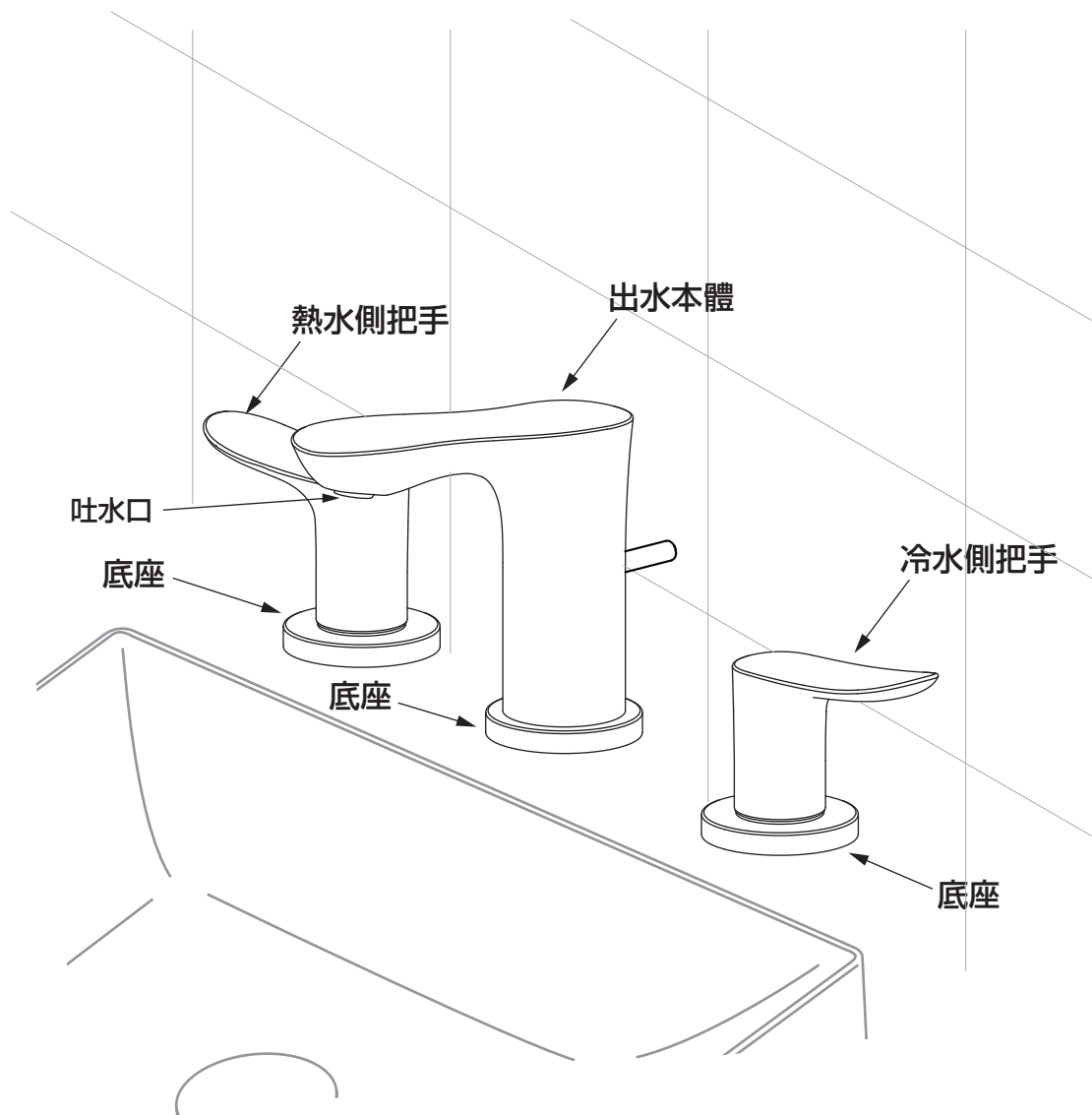

※依型號不同，圖示與實品的形狀有部份差異。

使用方法

流量・溫度調節的方法



1. 將冷水側把手向左側(順時針)轉動。
2. 將熱水側把手向右側(逆時針)轉動, 以調節流量・溫度。

由熱水側開始轉動可能因突然的高溫熱水流出導致燙傷。

停止冷水(熱水)出水

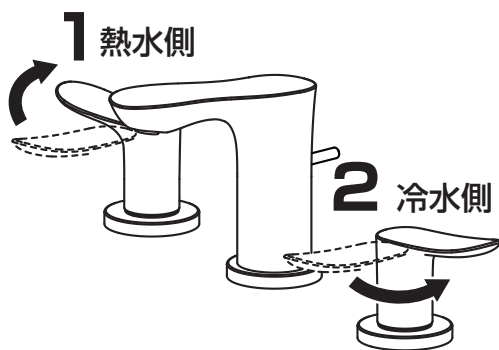

1. 務必先由熱水側的把手向左側(順時針)方向轉動。
2. 將冷水側的把手向右側(逆時針)方向轉動。

※若先轉動冷水側, 可能會因高溫出水導致燙傷。
※請慢慢操作把手。
否則可能產生水錘現象。

注意

「水錘現象」意即急速關水時發出「咚」的聲音之現象, 並非龍頭不良。因為有可能導致配管損傷或漏水等, 請注意慢慢關閉把手, 避免水錘現象發生。

預防凍結方法 (使用於可能產生凍結場所)

- ◎龍頭若凍結可能導致零件破損、或漏水。
- ◎若因凍結所導致破損，即使於保固期間，仍屬收費修理。
- ◎長時間不使用時的驟冷防範，請進行預防凍結。
- ◎可能產生凍結的場合，請勿讓龍頭周邊的溫度低於0°C以下。若降至冰點以下，請依以下手續處理。

使用於一般場所

使用於可能產生凍結之場所，可依以下處置方法預防凍結。

- 由龍頭排出少量的水。
- 配管部等用保溫材包覆。

使用於寒冷地帶

進行龍頭內的排水作業前，請務必進行配管內的排水。
若沒有進行配管內的排水，龍頭內的水沒有充分的排盡，有可能會導致凍結。

重要

請依以下順序進行排水動作。

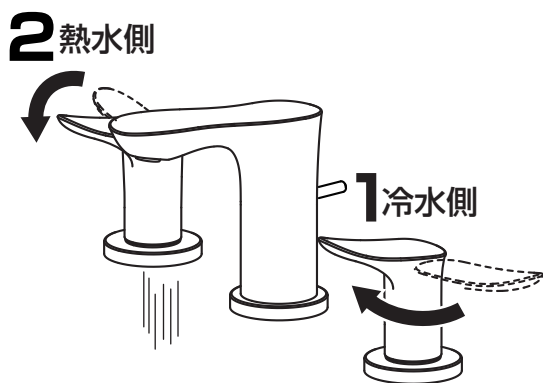

1. 由配管部的排水栓等停止通水，進行排水。

若不知配管總開關及排水栓時，請洽詢施工業者。

2. 將熱水・冷水側的把手全開將龍頭內的水排掉。

再次給水的場合

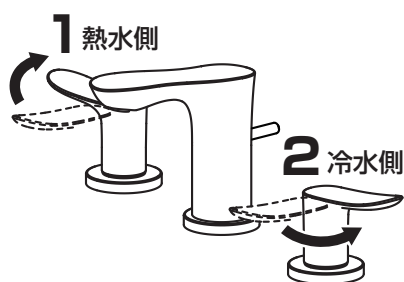

確認切換桿是否已經下降後，將熱水・冷水側的把手關閉後，(未出水的狀態)，再次進行給水。

日常清潔保養

使用布料的清潔保養

● 輕微髒污的情形時

請以沾水(或溫水)後擰乾的柔軟布料，擦去髒污。

● 嚴重髒污的情形時

請以柔軟布料沾取適量稀釋過的浴室用中性清潔劑擦拭後，以水清洗再擦乾。

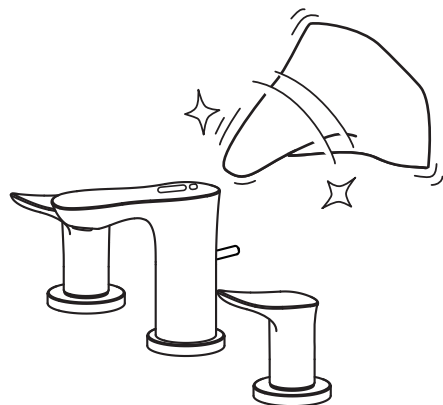

請 求

請勿使用會損傷龍頭表面的物品。

- 酸性清潔劑、含氯漂白劑、鹼性清潔劑
有可能導致龍頭表面變色，樹脂零件破損。
- 稀釋劑、揮發劑等溶劑
有可能導致橡膠和樹脂零件破損。
- 去污劑、研磨粉等含有粗顆粒的清潔劑
- 尼龍刷、棕刷、塑膠刷等
會造成龍頭表面受傷。

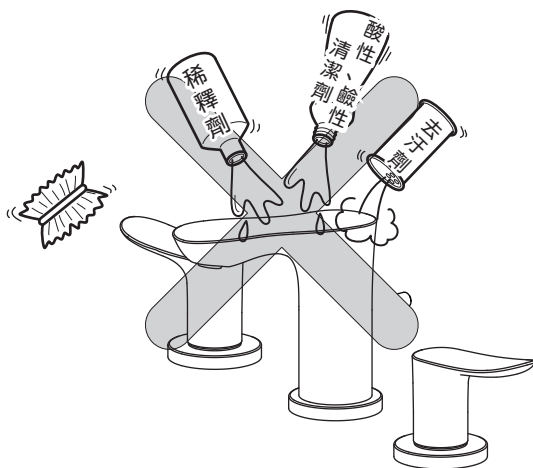

出水口的清潔保養

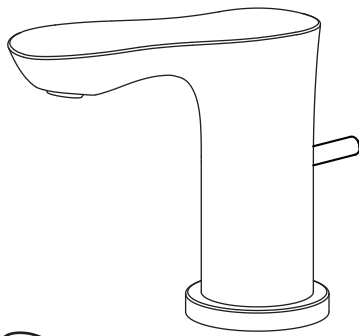

鬆開



1. 將起泡頭旋轉拆下。
請使用開閉工具拆下。
2. 若起泡頭阻塞著垃圾或髒污，
請使用牙刷等物清除。
3. 安裝起泡頭。

※請注意，分解時，請勿遺失零件。

※請注意起泡頭的方向。

定期檢查

為讓您安全・舒適地使用，請進行以下的定期檢查。

配管周圍的漏水(一年2次以上)

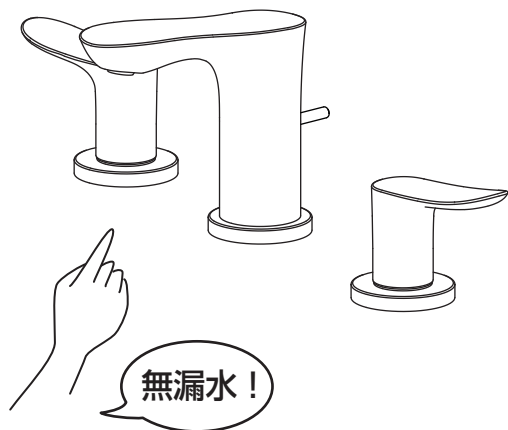

確認配管周圍有無漏水。

若因劣化・磨損等造成零件破損，可能導致受傷、或漏水弄濕家具設備等財物損失。

漏水的情形時，請關閉止水栓或給水總開關洽詢原購買的販售店、安裝公司或台灣TOTO免付費服務專線。

TEL：0800-890-250

本體部的鬆脫(一年2次)



確認商品有無鬆脫等異常。

配管周圍若有鬆脫的情形下持續使用時，會對配管造成負荷，而導致漏水。還有鬆脫等的異常持續放置後，零件的破損和電鍍零件表面破裂，有可能導致受傷。若依然有鬆脫時，請洽詢原購買的販售店、安裝公司或台灣TOTO免付費服務專線。

TEL：0800-890-250

切換桿的操作性(一個月1次以上)

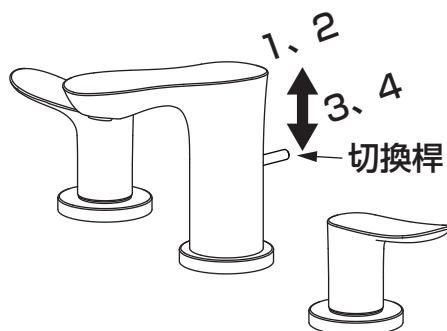

上下操作切換桿。

切換桿若長期未操作的狀態下，進行使用時，有可能會無法動作。

請操作數次，確認是否可以順利動作。若無法動作的場合，請洽詢原購買的販售店、安裝公司或台灣TOTO免付費服務專線。

TEL：0800-890-250

疑似故障時

緊急止水的方法

配管周圍的漏水或水流不止等緊急情況時，請依下圖要領關閉止水栓或給水總開關。

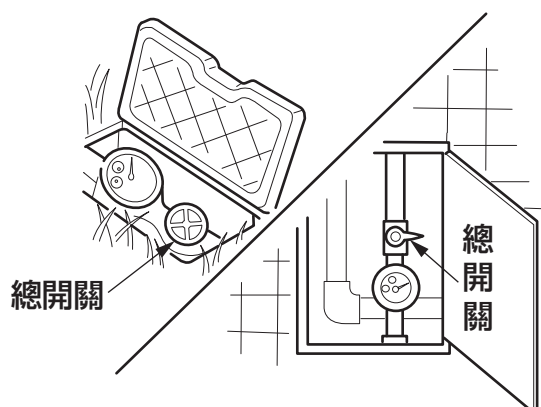

關閉總開關。

●以下情形時，並非故障。

委託修理之前，請確認以下事項。

若仍無法解決時，請洽詢原購買的販售店、安裝公司、或台灣TOTO免付費服務專線。
TEL：0800-890-250 詳細內容請參閱售後服務(P.20)。

委託修理之前

現象	建議檢查之處	處置方法	頁數
無法止水	把手是否全關？	把手轉至止水位置為止。	7頁
流量小	把手是否完全打開？	操作把手調整流量。	7頁
	與瓦斯熱水器組合安裝使用時，能力切換式的熱水器是否設定至適當能力？	請將瓦斯熱水器的能力設定至適當能力。	—
只出冷水	熱水器供給的熱水是否充足？	確認熱水器的設定溫度・動作。	—
溫度不易調節	熱水器供給的熱水是否充足？	確認熱水器的設定溫度・動作。	—

售後服務

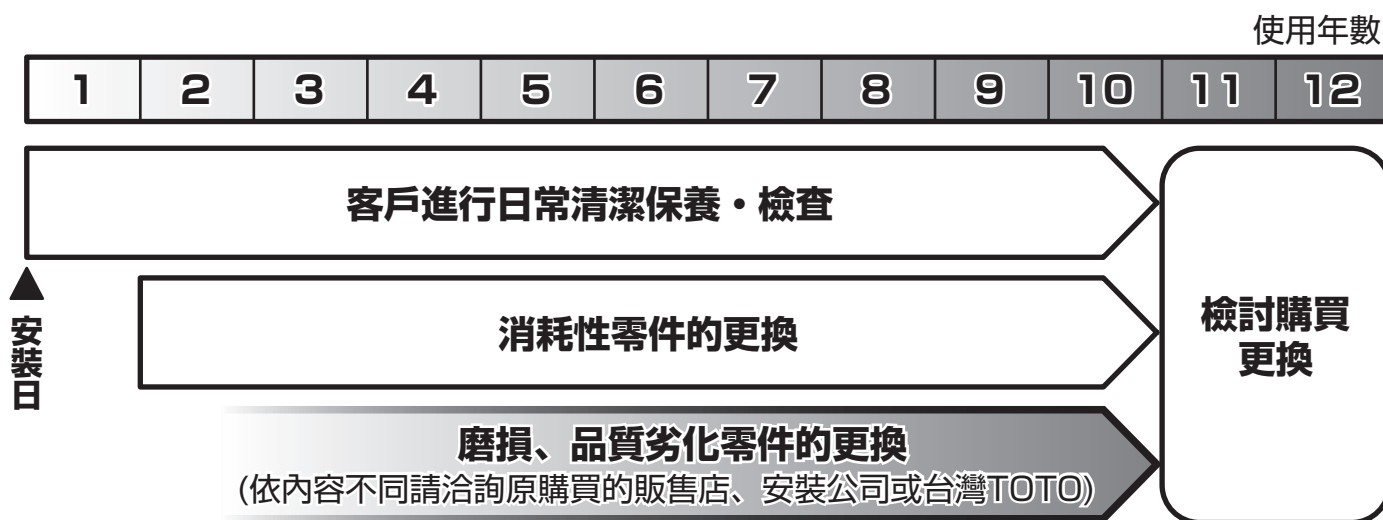

【委託維修前，請先確認「疑似故障時」(P.12)！】

保證書（本說明書的封底即為保證書）

- 本商品依據保證書內容做出保證。請確認是否填入安裝日、安裝公司名(或販售店)及捺印。另外，請詳細閱讀保證書內容後，妥善保存。
- 保證期間請確認保證書。

關於保證

- 保證期間中
依據保證書的規定進行維修。因為保證期間內也可能必須付費維修，請詳細確認保證書內容。例如：「未遵照使用說明書、施工說明書、產品上的注意標籤等產生的不良問題」等情形時，需收取費用。
- 保證期間過後
經維修後可繼續使用的商品，將根據顧客要求進行維修並收取費用。
→請確認「委託修理時」「維修費用的構成明細」(P.21)。

關於零件的更換

免費維修所更換的零件・商品為台灣TOTO所有。

修補用零件的供給期間

本商品的修補用零件（維持功能上不可欠缺的零件，使用期間中需要更換的可能性大之物品)的供給期間為製造中止後7年。

磨損・劣化零件的更換

- 閥及墊片如果磨損・劣化可能導致漏水。
此情形時，該零件需要更換。
- 磨損・劣化零件的更換請洽詢原購買的販售店、安裝公司、或台灣TOTO免付費服務專線。
TEL：0800-890-250

委託維修時

【委託修理單位】

原購買的販售店、安裝公司或
台灣TOTO免付費服務專線。
TEL：0800-890-250

【需要聯繫的內容】

- ①住址、姓名、電話號碼
- ②商品名 ③型號 ④安裝日
- ⑤故障內容、異常情形
(何處漏水等)
- ⑥希望到府維修日期

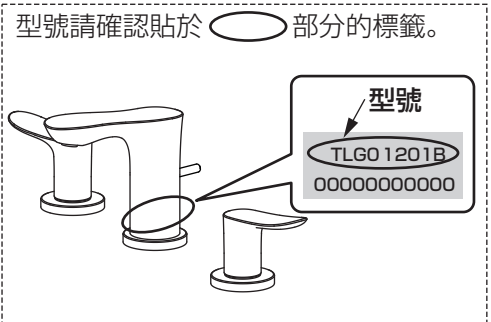

【不明白之處及維修相關洽詢】

原購買的販售店、安裝公司或台灣TOTO免付費服務專線。TEL：0800-890-250

維修費用的構成明細 <委託TOTO維修的場合>

根據修理可以維持商品功能的情況下，由所要求的修理狀況付費。

標準修理費用由 **技術費** + **零件費** + **出差費** 構成。

但是，補修用性能零件的保固期限已過的商品，為無法修理。

