

TOTO

安裝說明書

檯面上臉盆 PJS05W / PJS06W / PJS07W

為使商品機能充分發揮，請遵照本施工說明書內容正確安裝。安裝後，請向客戶詳細說明使用方法。

1 安全注意事項



為安全起見請務必遵守以下各項說明

- 安裝前，請詳細閱讀本「安全注意事項」後正確安裝。
- 為使您可安全且正確地安裝本商品，並防範對您及其他使用者造成危害，抑或財產損失，本說明書列出各種不同標示。各標示及其含意如下所示。

標示	意義
 注意	若忽視本標示欄的內容而操作錯誤，可能導致人員受傷或財物損失。

※ 所謂財物損失，意指損害擴及房屋、設備及家畜、寵物。

■ 以下列圖示區別，說明應遵守內容的種類。

	為絕對「禁止」的行為。 左圖表示「禁止分解」。		為務必執行的「強制」內容。 左圖表示「務必執行」。
--	----------------------------	---	------------------------------

※ 依型號不同，圖示與實品的形狀可能有部份差異。

 注意	
 禁止	<p>請勿使用60°C以上的熱水</p> <p>若使用超過60°C以上的高溫熱水，可能因為陶器破損而導致人員受傷，或漏水弄濕家俱設備等財物損失。</p> 
	<p>請勿將硬物掉落碰撞陶器。</p> <p>有可能造成臉盆破損而導致人員受傷，或漏水浸濕家俱設備等造成財物損失。</p> 
	<p>請勿對臉盆施於重力或撞擊</p> <p>有可能造成臉盆破損而導致人員受傷，或漏水浸濕家俱設備等造成財物損失。</p> 
	<p>請勿乘坐於臉盆上方</p> <p>可能造成臉盆破損而導致人員受傷。</p> 

2

附屬零件的確認

	名稱	數量
1	臉盆本體 (隨附排水金具部件。)	1 個
2	固定螺絲	各 4 個
3	排水橫桿部件	各 1 個
4	拉桿部件	各 1 個
5	使用說明書 安裝說明書	1 份 ※ 本書
6	合格證	1 份

3

規格尺寸

規格	PJS05	PJS06	PJS07
產品尺寸 (mm)	600×380×120	600×380×120	600×380×150
產品重量 (kg)	16	11	14
顏色	#GW(亮面)、#MW(霧面)		
產品材質	人造大理石、強化玻璃纖維等		
連接排水管尺寸	Ø 31.75mm (外徑)		

4

安裝步驟

4-1 檯面加工

- (1) 沿著虛線裁切下施工尺寸圖和安裝步驟。



- (2) 龍頭安裝孔開孔。
龍頭孔的施工請參考龍頭隨附的安裝說明書進行。

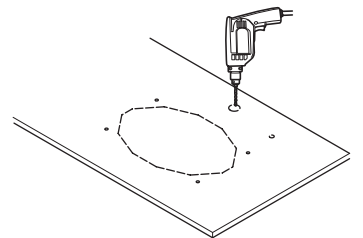

- (3) 將施工尺寸圖 (本說明紙) 固定於檯面上。

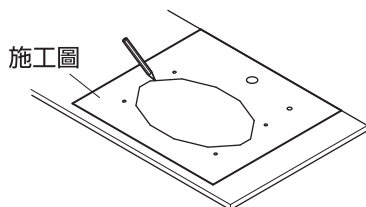

- (4) 根據施工尺寸圖鑽臉盆安裝孔及臉盆固定孔。

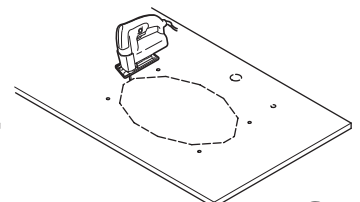
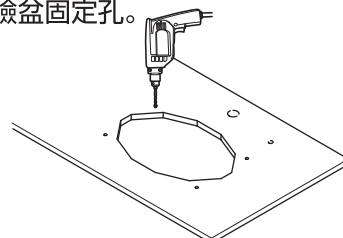

4-2 臉盆的安裝

(1) 臉盆的固定

- ① 將臉盆對準「4-1」中裁切的開口進行安裝 (安裝時請注意臉盆的溢水口在前方)。
- ② 使用隨附的 M6×60 螺栓，在 4 個地方將檯面與臉盆固定住。
- ③ 在臉盆和檯面之間塗上矽利康。

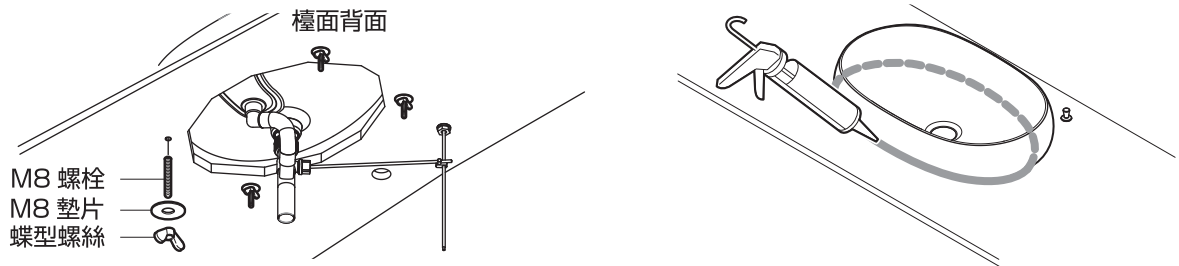

(2) 拉桿的連接

- ① 將排水金具隨附的墊片(黃色、白色)、排水橫桿安裝至右圖所示的位置上，裝上鎖緊螺帽，並用手鎖緊。

※注意

注意不要放錯墊片(黃色)和墊片(白色)的位置。如放錯位置，有可能導致漏水。

- ② 將拉桿安裝至檯面上。
 - ③ 用拉桿接頭將拉桿和排水橫桿連接起來。
 - ④ 調節至止水蓋正常開閉的位置上後，請將拉桿接頭的螺絲進行固定。(螺絲僅有拉桿側的一處)
 - ⑤ 用螺絲將拉桿接頭固定於排水橫桿上。
 - ⑥ 請確認止水蓋能否正常關閉。
- ※如不能正常關閉，請重新調整④的位置。

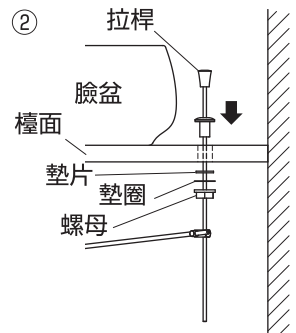
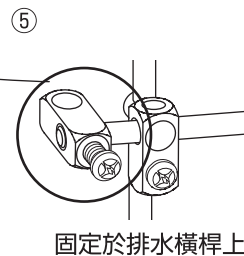
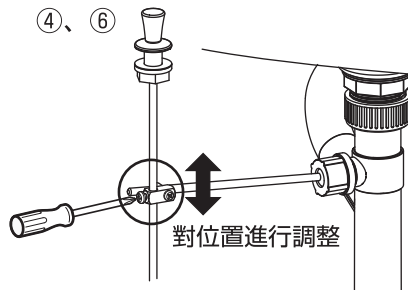
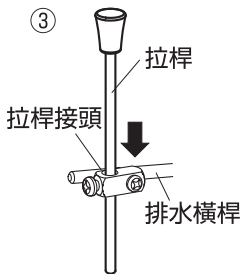
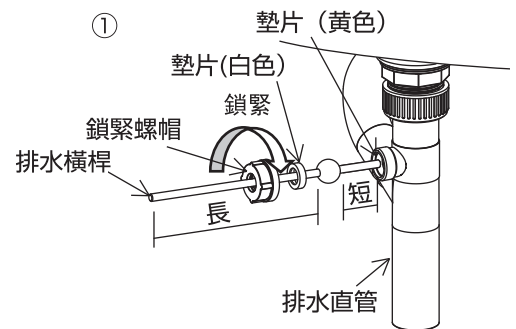

(3) 止水蓋、毛髮過濾網的安裝

- ① ※ 請插入毛髮過濾網，嵌入到與止水蓋啞嚙接觸的程度。
- ② 請將止水蓋與毛髮過濾網安裝至排水口處。

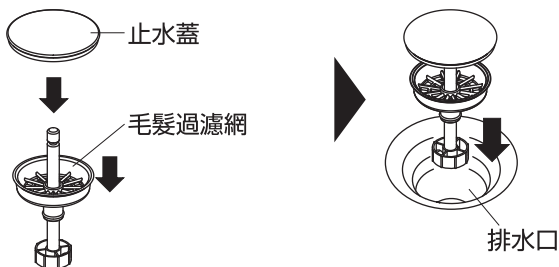

4-3 排水設備 (現場裝配)

連接冷/熱水管及排水P彎管。

警告：請確實連接冷/熱水管和排水P彎管。

如連接不確實時，可能導致漏水。

另外，安裝之後請確認是否有漏水等問題。

