

TOTO

淋浴用控溫龍頭

TMNW40型
TMWB40型

為使商品機能充份發揮，請遵照本施工說明書內容正確安裝。安裝後，請向顧客詳細說明使用方法。

1 安全注意事項 (為安全起見請務必遵守)

安裝前，請詳細閱讀「安全注意事項」後，再正確施工。

- 為使您安全且正確地安裝本商品，並防範對您及其他使用者造成危害、抑或財產損失，本說明書中列出各種不同標示。
各標示及其含意如下所示。

- 以下列圖示區分、說明應遵守內容的種類。



警告

若忽視本標示欄的內容而操作錯誤，可能導致人員死亡或重傷。



注意

若忽視本標示欄的內容而操作錯誤，可能導致人員受傷或財物損失。



絕對「禁止」的行為。
左圖為「禁止分解」。



務必執行的「強制」內容。
左圖為「務必執行」。

警告

禁止	冷・熱水配管請勿相反安裝 可能導致欲出冷水卻流出熱水而造成燙傷。	
	熱水給水溫度請勿超過85°C以上 若使用超過85°C以上高溫熱水，可能導致龍頭壽命縮短、破損造成燙傷或漏水弄濕家具設備等財物損失。	
禁止分解	本說明書記載項目以外，請勿自行分解・改造 可能導致破損造成燙傷・受傷或漏水弄濕家具設備等財物損失。	
務必執行	為了能照刻度的溫度出水，請務必進行溫度調節 因使用條件不同，可能無法照刻度溫度出水而導致燙傷。	



警告



務必執行

清潔濾網時，請勿突然鬆開濾網外蓋，請先關閉止水栓後再進行清潔
另外，也請確認左側及熱水側後彎腳不會燙
高溫熱水流出可能導致燙傷、或漏水弄濕家具設備等財物損失。

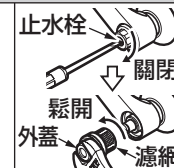

寒冷地用

排水栓請勿使用於排水以外用途

若突然將排水栓打開，可能造成高溫熱水噴出，導致燙傷或弄濕家具設備等財物損失。



注意



禁止

請勿施以重力或撞擊
可能導致破損、漏水弄濕家具設備等財物損失。



務必執行

切換式止水

請務必安裝調壓閥

若不使用調壓閥，可能導致蓮蓬頭軟管內水壓過高，蓮蓬頭軟管破裂，漏水弄濕家具設備等財物損失。



若使用於可能產生凍結的場所時，請將配管捲附上保溫材。若使用於寒冷地帶時，請參照「9 寒冷地用排水方法」

可能導致零件破損、漏水弄濕家具設備等財物損失。



2 規格











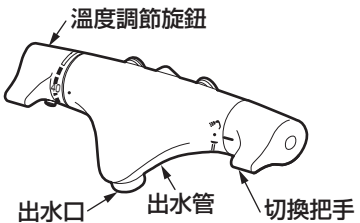
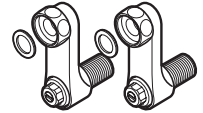

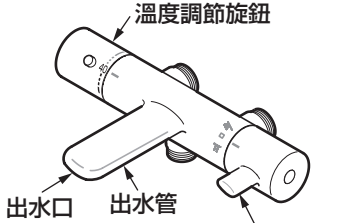
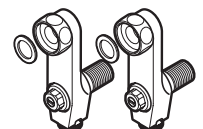

冷水・熱水壓力	最低必要水壓 (流動壓)	0.07MPa
	最高水壓 (靜水壓)	0.75MPa
使用最高溫度		85°C以下
使用可能水質		自來水及可飲用井水
使用環境溫度	一般地用	1~40°C
	寒冷地用	-20~40°C (但0°C以下時, 為已排水狀態)
用途		一般住宅浴室用

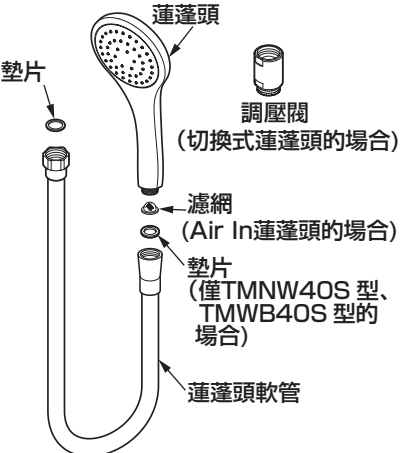
3 安裝前注意事項

- 給水壓力若超出0.75MPa的情形時, 請使用市售的減壓閥將水壓降至0.2~0.3MPa左右。
為使您舒適地使用本商品, 給水壓力建議為0.2~0.3MPa左右。
- 為防止因錯誤操作等而引起的燙傷, 請將冷水水壓調高於熱水水壓或相同水壓。
另外, 將熱水側加壓的情形時, 也請務必調整低於冷水側水壓。
- 熱水給水溫度請設定高於使用時的出水溫度。
- 為了有舒適的蓮蓬頭流量・溫度, 熱水的給水溫度推薦設定為60°C。
為了防止被燙傷, 請不要設定超過60°C。
- 為減少阻力, 連接熱水器的熱水配管請以最短距離配管, 並請務必包覆保溫材。
- 因包裝前實施過通水試驗, 商品內可能殘留水滴, 商品本身並無問題。

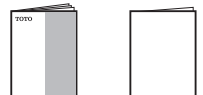
4 確認零件

請確認是否有下列零件。

龍頭本體部	後彎腳部	
TMNW40型  溫度調節旋鈕 出水口 出水管 切換把手	後彎腳類型 一般地用  安裝腳 附墊片 (2個)	直線腳類型 一般地用  止水栓型安裝腳 附墊片 (2個)
TMWB40型  溫度調節旋鈕 出水口 出水管 切換把手	寒冷地用  安裝腳 附墊片 (2個)	寒冷地用  止水栓型安裝腳 附墊片 (2個)
	 修飾蓋 (2個)	 上部・下部外蓋 (2個)
蓮蓬頭部	蓮蓬頭掛座部	其他
 蓮蓬頭 墊片 調壓閥 (切換式蓮蓬頭的場合) 濾網 (Air In蓮蓬頭的場合) 墊片 (僅TMNW40S型、TMWB40S型的場合) 蓮蓬頭軟管	 角度調節式 蓮蓬頭掛座 (2個)	 施工說明書
	 壁面固定板 (2個)	請務必交給客戶  (本體用) (蓮蓬頭用) 使用說明書
	 墊片 (2個)	 使用方法標籤
	 固定螺絲 (4根)	 排水方法標籤 (僅限寒冷地用)

※依型號不同, 圖示與實品的形狀有部份差異。

2 安裝後彎腳

安裝後彎腳。(冷水・熱水側)

後彎腳類型

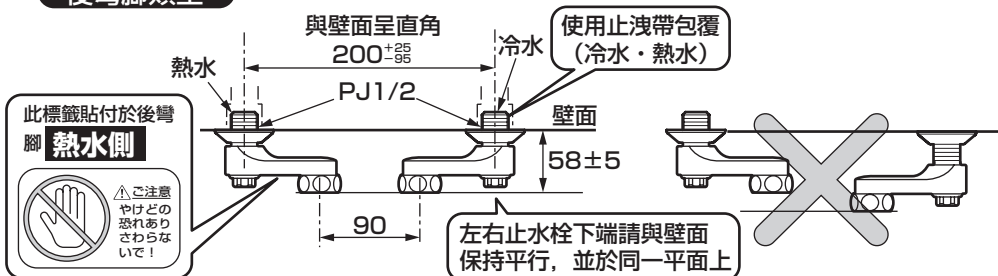

※寒冷地用的場合，後彎腳的排水栓若高於本體，可能導致無法排水，請務必低於本體。

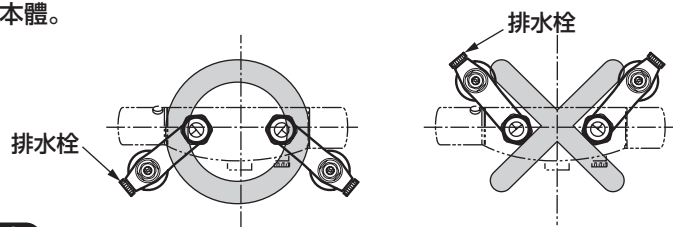

直線腳類型

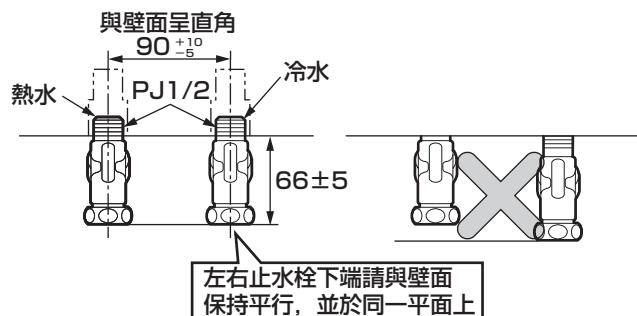

※使用於寒冷地區時，止水栓的安裝若高於龍頭本體，可能無法進行排水，請務必安裝於下方。止水栓若施工於內側時，可能造成流量調節困難及濾網維修不易情形發生。

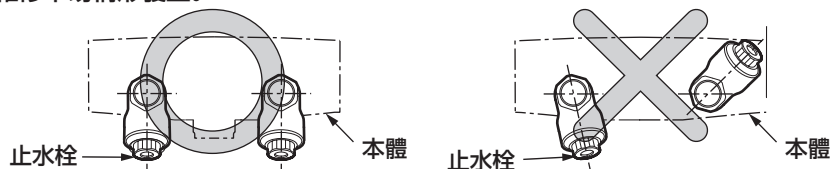

3 蓮蓬頭軟管的安裝

① 確認左右搖晃蓮蓬頭彎管。

② 將蓮蓬頭軟管安裝於蓮蓬頭彎管。

注意

- 請確認已放入墊片。
- 切換式類型的場合，請務必安裝調壓閥。沒有使用調壓閥時，蓮蓬頭軟管內的水壓會變高，有可能會造成軟管破裂，導致漏水。

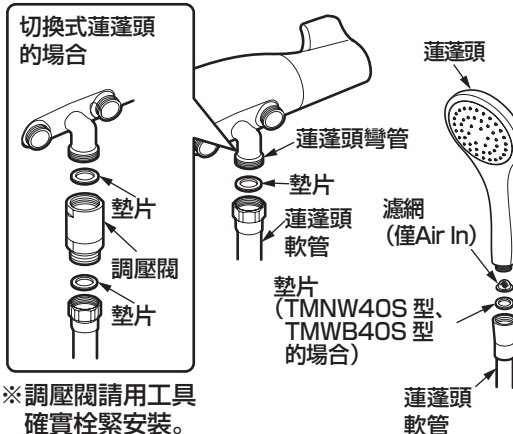

4 固定龍頭本體

① 將龍頭本體安裝於後彎腳。

② 邊調整成水平的同時，請將熱水側・冷水側的螺帽交替鎖緊。

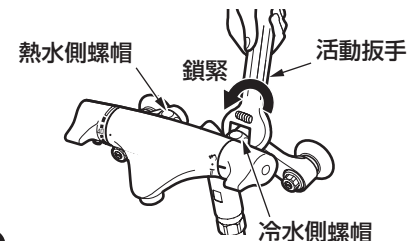

注意

- 為避免鬆脫，請確實鎖緊。
螺帽若未確實鎖緊，可能導致本體傾斜產生漏水情形。
- 請勿回轉後彎腳。
若未確實與配管連接可能導致漏水。
- 請確認墊片是否已被放入。
若未放入墊片可能導致漏水。
- 蓮蓬頭軟管請由後彎腳下側拉出。
若由上側拉出可能導致軟管折斷及破損的可能。

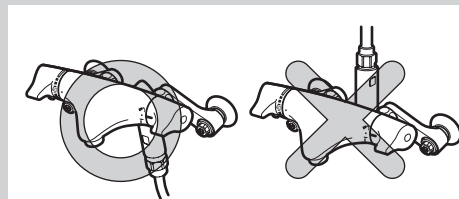

6-3

5 外蓋的安裝 (直線腳類型的場合)

①將下部外蓋安裝於安裝腳，上部外蓋位置決定後，插入直到發出“喀噠”的聲音。

注意

若勉強安裝外蓋可能導致固定鉤斷裂，請決定位置後再確實進行。

②請將外蓋推碰到壁面為止。

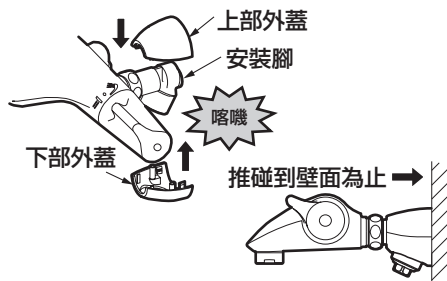

6 蓮蓬頭掛座的安裝

●安裝壁面固定板

- ①將墊片貼在壁面固定板的裡面。
- ②用固定螺絲將壁面固定板固定。

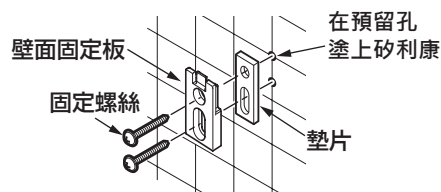

●安裝蓮蓬頭掛座

- ①在壁面固定板上端起2~3mm處貼上保護膠帶。
- ②將蓮蓬頭掛座本體從上方處對準壁面固定板，推入至聽到“叭噠”聲為止。

注意

請在壁面固定板2~3mm上方處貼上保護膠帶後，將蓮蓬頭掛座推入。

因為有可能會傷及壁面。

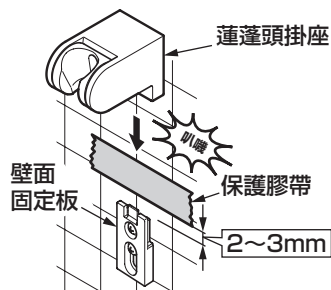

- ③將蓮蓬頭確實的設置好，移動角度調節範圍，確認不會鬆動。

※根據蓮蓬頭的角度，水停止時，有可能造成滴水現象。

此時，請調整角度。

※請調節淋浴的出水量。

淋浴出水量太多時，因淋浴的強度而改變角度，有可能會造成手持蓮蓬頭掉落。

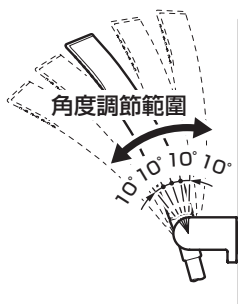

7-1

施工後的調節

1. 確認出水

安裝完成後，請將配管部的總開關打開，確認是否從出水管及蓮蓬頭出水。

注意

停止淋浴後，會暫時從吸氣口(排水口)或者蓮蓬頭處排水。這是為了排出蓮蓬頭內部的殘留水。並非故障。

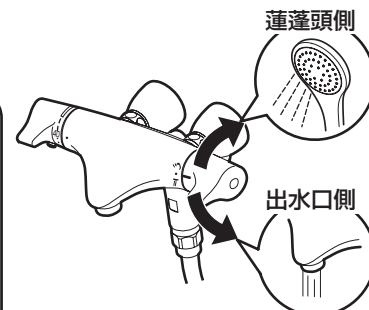

2. 清潔濾網

安裝後，請務必清潔濾網。

濾網阻塞異物時，可能導致水量變少，或只出熱水、冷水等的情形，將會使功能無法充分發揮。還有，也請向顧客建議時常清潔打掃。

※清潔濾網時，請關閉止水栓，並將濾網拆下。另外，請確認本體左側及熱水側後彎腳未處於高溫狀態。(詳細請參照使用說明書的「日常清潔保養」)

後彎腳部



蓮蓬頭部



出水管部

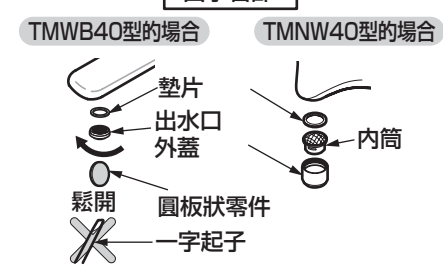

※TMWB40型的場合，拆下出水口外蓋時，請勿使用一字起子等前端尖細的工具。

3. 流量的調節

切換把手全開時，若流量過多的場合，請依以下要領調節 **止水栓**。

1. 溫度調節旋鈕請朝下（冷水側）旋轉到底，切換把手向下轉動。

從出水管出水。

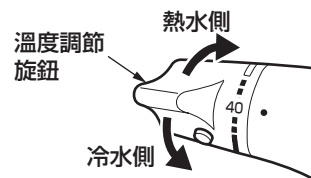

2. 請以冷水側止水栓調節流量至 15L/分(裝滿洗面器大約將近 15秒的程度。)

順時針轉動流量變少，
逆時針轉動流量變多。

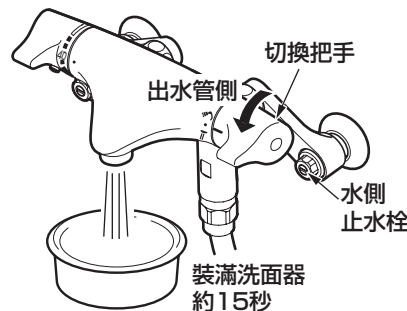

3. 按壓安全按鈕的同時，將溫度調節旋鈕向上（熱水側）旋轉到底，如同2.的步驟，使用熱水側止水栓調節流量。

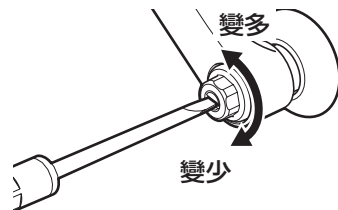

警告



請注意，請小心調整熱水側流量

熱水流出，有可能導致燙傷。

務必執行

4. 確認出水溫度

溫度調節旋鈕在工廠已設定，但是因使用條件(冷·熱水水壓、熱水溫度)不同，有時可能無法達到表示之出水溫度。請依以下要領確認出水溫度是否如同表示之溫度。

1. 將熱水器的設定溫度設為比希望的出水溫度高。

為了出水溫度為40℃，請將溫度調節旋鈕的刻度設在“40”，熱水器溫度請設置比40℃高。為了有舒適的淋浴流量·溫度，推薦將溫度設為60℃。

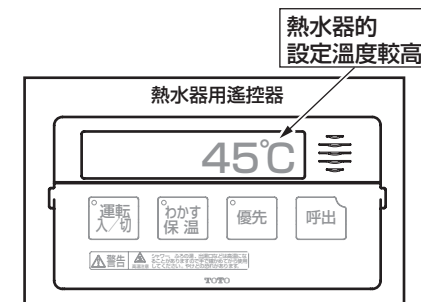

2. 將溫度調節旋鈕的刻度“40”對準記號點。

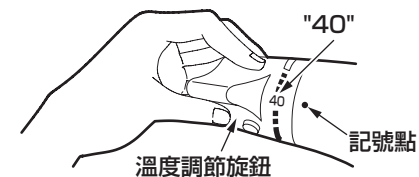

3. 切換把手向上旋轉到底。

從蓮蓬頭出水。

4. 確認出水溫度。

出水溫度若約40℃時，請直接使用。溫度低的時候，請將熱水器的溫度上升至40℃的熱水出來為止。即使設定熱水器50℃以上，溫度低時，重設旋鈕也是必要的。熱水器推薦將溫度設為60℃。



5. 溫度調節旋鈕的設定

※出水溫度未達到表示之溫度時，請進行設定。

1. 切換把手向上旋轉到底。

從蓮蓬頭出水。

2. 不管刻度為何，將溫度調節旋鈕旋轉至流出適溫熱水(40°C)的位置。

因為溫度調節旋鈕在超過刻度"40"附近設有安全鎖，要流出高於此溫度的熱水時，請按住安全按鈕旋轉。

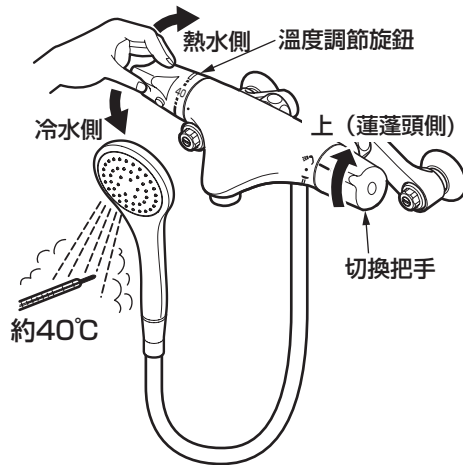

3. 拆下溫度調節旋鈕。

請注意勿轉動到溫度調節旋鈕，將裝飾蓋·小螺絲拆下後，再將旋鈕拉出。

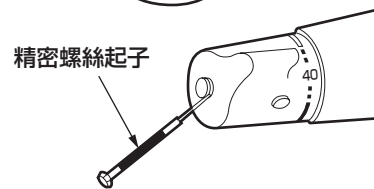

4. 安裝溫度調節旋鈕。

請將刻度"40"的文字和記號點對齊後，嵌入溫度調節旋鈕，在以小螺絲固定，並裝上裝飾蓋。

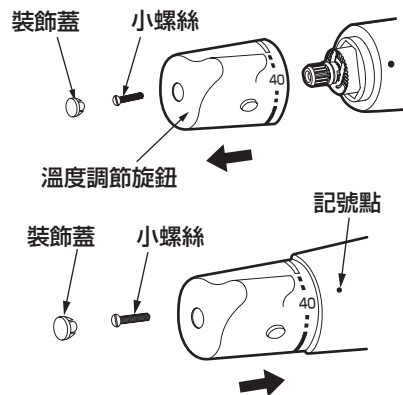

5. 固定後，確認出水溫度是否為40°C。

檢查項目

安裝完畢後，請確認以下項目。

④ 出水口

TMNW40型

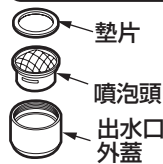

④ 出水口

TMWB40型

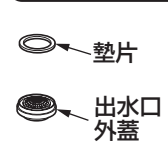

後彎腳類型

直線腳類型

Air In蓮蓬頭

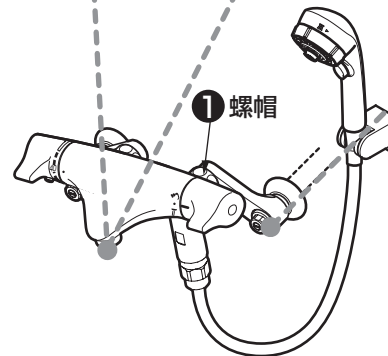

鬆脫確認

請確認龍頭本體是否有無鬆脫。

① 螺帽是否確實鎖緊？

請參照 6-2 - 4
「固定龍頭本體」

漏水確認

請確認是否有無漏水。

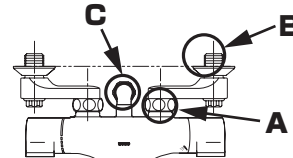

由A·C處漏水的場合

確認墊片是否已被放入後，再將螺帽重新鎖上。

由B處漏水的場合

確認配管無腐蝕·龜裂情形後，再次捲覆上止洩帶重新安裝。

確認流量及出水溫度

流量少或不易溫度調節時，請確認下面項目。

② 濾網是否有異物阻塞？

請參照 7-1 2. 清潔濾網

③ 是否已打開止水栓？

操作止水栓調節流量。

請參照 7-2 3. 流量的調節

④ 出水口是否有異物阻塞？

清潔出水口。

9

寒冷地用的排水方法

設置於可能凍結之場所時，請進行排水動作。
另外請向客戶說明排水方法。

1. 切換式類型的場合，請確認蓮蓬頭開關按鍵是否於“開”的狀態。

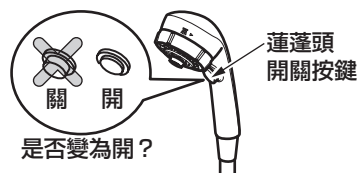

2. 請停止配管部排水栓等通水後再進行排水。

3. 請將切換把手向下旋轉到底。



4. 打開所有的排水栓。
排水栓有3處。

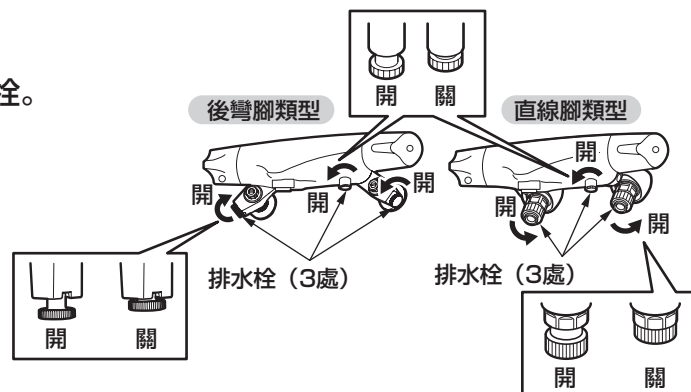

5. 按住安全按鈕，同時將溫度調節旋鈕向上(熱水側)旋轉到底，把水排出。

6. 若出水管未出水，請將溫度調節旋鈕向下(冷水側)旋轉到底，把水排出。

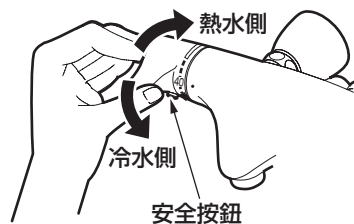

7. 若出水口未出水，請將切換把手向上旋轉到底。

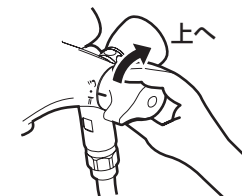

8. 將蓮蓬頭朝下靠近地面，排出軟管內部裡的水。

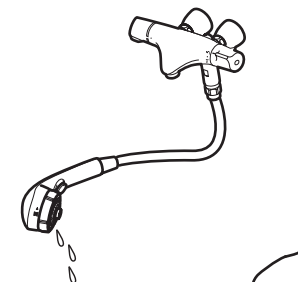

9. 晃動蓮蓬頭，將內部水分排光。



10. 排水完畢後，請務必關閉排水栓，將切換把手轉回龍頭本體記號點(不出水的狀態)。

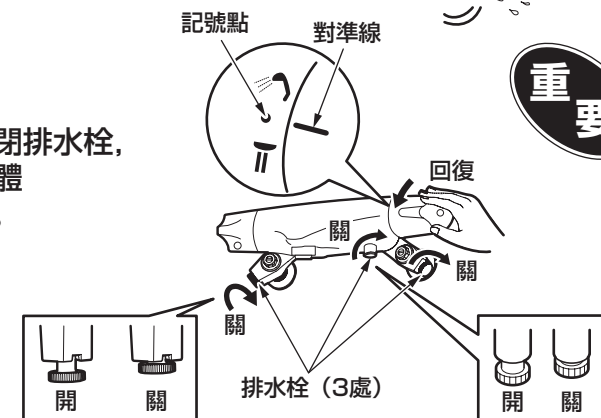

※請務必將同包裝內之使用說明書交與顧客。