

### 浴室換氣暖房乾燥機

附24小時換氣功能

型號	TYB251GKT型 (220V·1室換氣類型)
	TYB231GKT型 (110V·1室換氣類型)

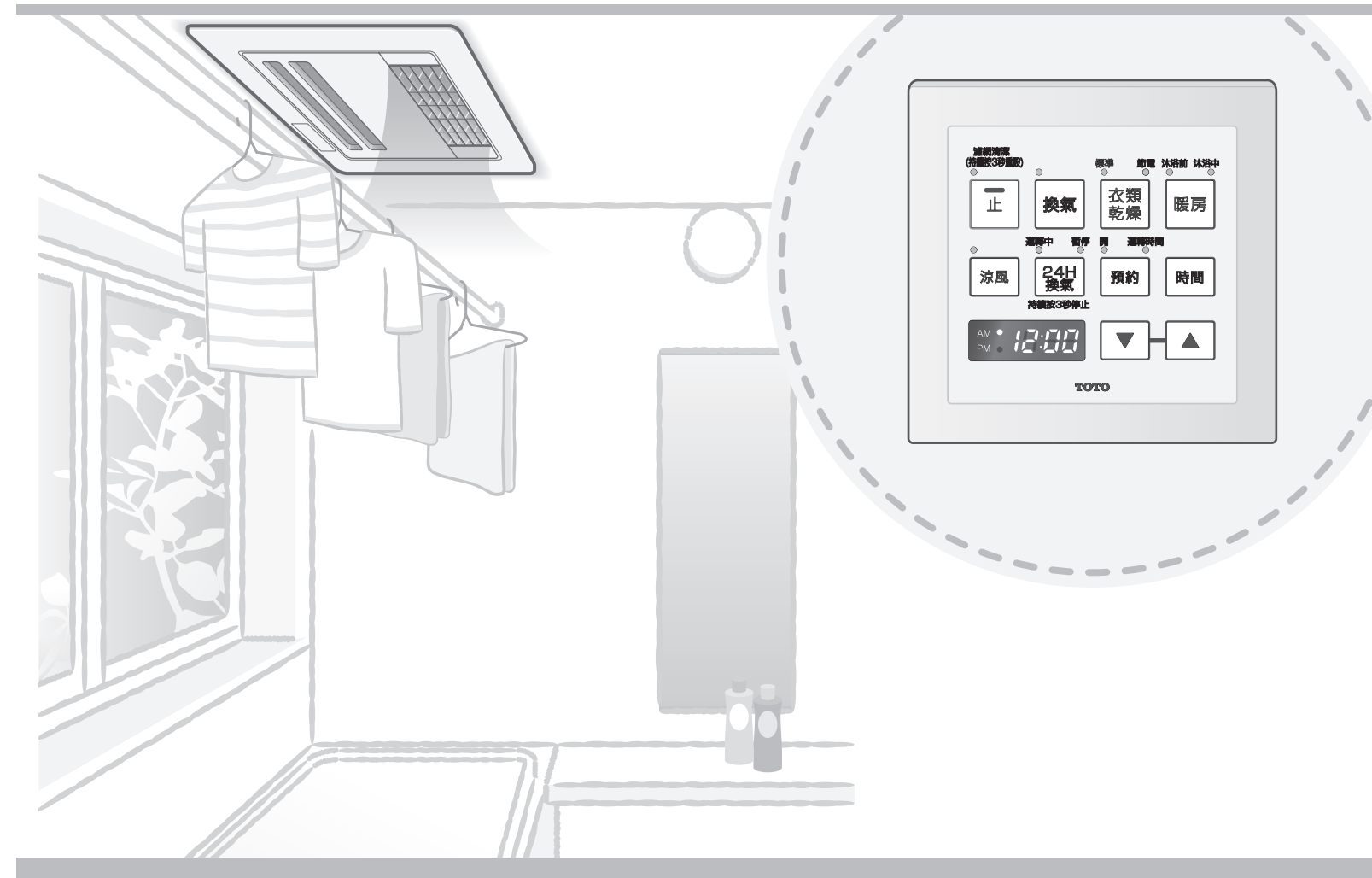

# 浴室換氣暖房乾燥機的功能

## 換氣功能

P10、P11

換氣 / 24小時換氣

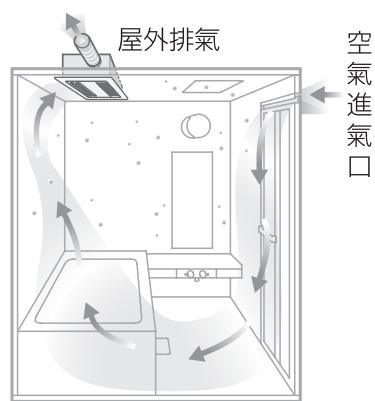

## 浴室內暖房功能

P16

暖房

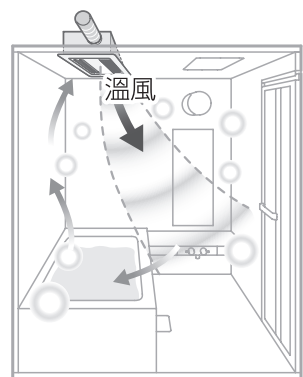

## 衣物烘乾功能

P12

衣類乾燥

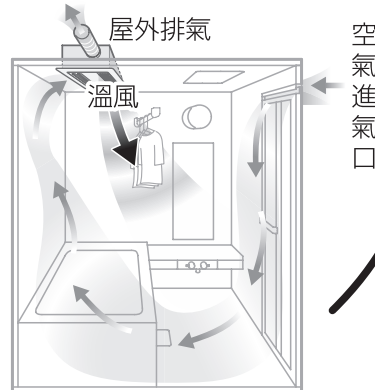

## 悶熱緩解功能

P18

涼風

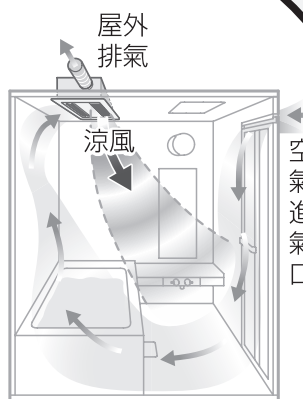

各種 **疑難雜問** 請參閱。

**疑難排解**  
P28



# 關於24小時換氣功能

## 生活方式的變化

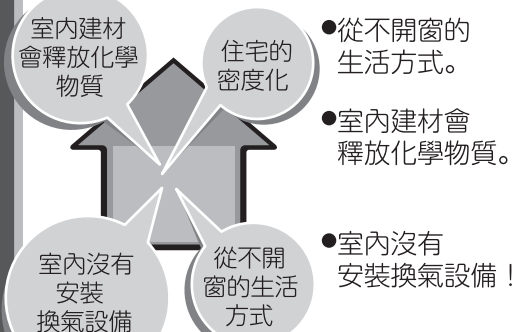

## 病態建築物症候群的增加！



根據建築基準法的規定，安裝24小時換氣設備是一種義務。

為健康又更加舒適的生活提供支援。

P11

## 目錄

### 前言

浴室換氣暖房乾燥機的功能 ..... 1  
關於24小時換氣功能 ..... 2  
各部位名稱 ..... 3  
安全注意事項 ..... 4  
使用前的確認 ..... 5  
使用時的須知事項 ..... 6  
遙控器使用說明 ..... 7

### 使用方法

設定時間 ..... 9  
**換氣**  
進行換氣 ..... 10  
進行24小時換氣 ..... 11  
**衣類乾燥**  
烘乾衣物 ..... 12  
聰明的烘乾方法 ..... 15  
**暖房**  
暖和浴室 ..... 16  
**涼風**  
緩和悶熱感 ..... 18  
預約運轉 ..... 19  
變更初期設定 ..... 21

### 清潔保養

定期清潔保養 ..... 24  
灰塵掉落時 ..... 28

### 疑難排解

疑似故障時 ..... 30  
售後服務 ..... 31  
安全確認 ..... 33  
更換零件・另售品 ..... 34  
產品規格 ..... 34

# 各部位名稱

## 本體

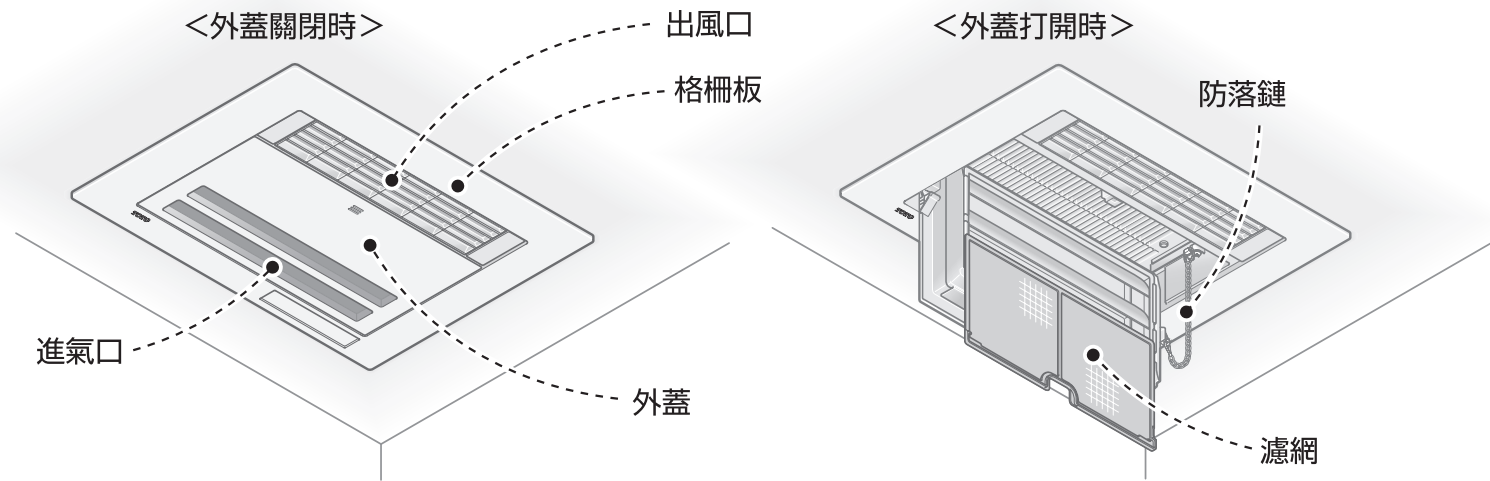

## 遙控器

標準遙控器的場合

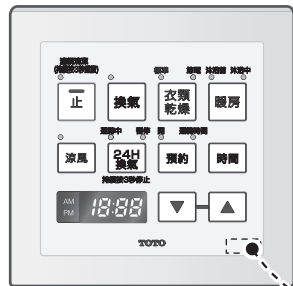

產品型號標籤

可經由此標籤確認商品型號。

# 安全注意事項

為了安全起見，請務必遵守，並正確的使用。

●各標示及其涵義如下所示。

	<b>警告</b>	若無視此標示而操作錯誤，將有可能導致人員死亡或重傷。
	<b>注意</b>	若無視此標示而操作錯誤，將有可能導致人員受傷及財產損害。

●以下列圖示區分，說明應遵守內容的種類。

圖示範例	圖示意義	圖示範例	圖示意義
	絕對「禁止」的行為。左圖所示為「禁止分解」。		務必執行的「強制」內容。左圖所示為「務必遵守」。

<b>警告</b>	
	禁止使用指定(TYB251GKT・AC220V、TYB231GKT・AC110V) 以外的電源可能導致火災。
	請勿將冷熱水或去霉劑等物直接噴灑於本體・遙控器可能導致火災、觸電或故障。 ※請勿使用稀釋劑、揮發劑、鹼性清潔劑、去霉劑等物。
	請勿將手或其他物品放入出風口可能導致觸電。
	請勿將格柵板拆下可能導致火災、觸電。
	沾有乾洗油、揮發劑、稀釋劑、汽油、食用油等衣物，清洗後請絕對不要烘乾可能因油的氧化熱導致自然起火、引起火災。
	本產品禁止設置於設有燒水鍋的浴室可能因排出的煤氣逆流回浴室內，造成一氧化碳中毒。
	格柵板外請勿安裝市售之防塵濾網可能導致製品故障或發生火災。
	請勿將毛巾等物堵塞格柵板的進氣口・出風口另外，也請勿將衣物吊掛於外蓋或格柵板上可能導致火災。
	請勿自行分解、修理及改造可能導致火災或觸電。
	進行清潔保養時，請將電源（斷路器）關閉可能導致觸電、人員受傷。(若濕手，請勿開/關電源。)
	使用乾燥・暖房功能時，請將浴室內的噴霧罐移至浴室外可能因熱氣導致爆炸。
	請確認接地線工程已施工完畢若未進行接地線工程可能導致故障或漏電。接地線工程，請委託專業施工人員進行。

# 使用時的須知事項

請詳細閱讀以下內容後再使用。

剛買回來的最初運轉及長時間未使用後的運轉時，可能會產生焦味。

→ 此為加熱器表面附著物因高溫燃燒，非故障現象。

請確保空氣進氣口。

→ 若無進氣口，可能導致換氣・乾燥時性能降低。  
若浴室門進氣口為開閉式的場合時，請將其打開使用。  
無論如何都無法設置進氣口時，使用換氣・乾燥運轉時，請稍微打開浴室的門使用。

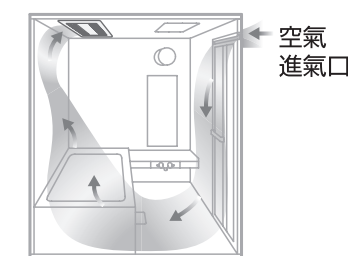

若使用粉末狀入浴劑時，請停止運轉使用。

→ 粉末可能於換氣時一同吸入，附著於本體上。

請參閱清潔保養→外蓋的清潔保養。 P26

暖房・衣類乾燥運轉結束後，為了保護加熱器，風扇會再運轉約20秒後停止。

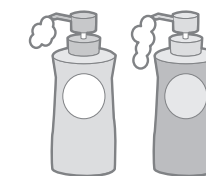

暖房時，浴室內變暖後，由於熱膨脹，有可能會從洗髮精等的按壓頭前端溢出液體。



根據氣溫、濕度和浴室環境\*的不同，浴室內的溫度可能無法充分上升。

※何為浴室環境？

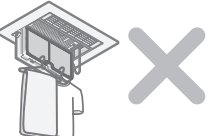
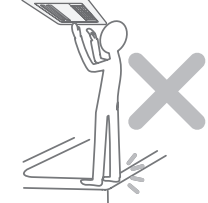
隔熱材料的有無・窗戶的有無・大小、浴室的設置位置・大小、浴室的施工方法、牆壁・地板・天花板的潮濕狀況等內容。

⚠ 注意	
禁止	請勿用手拉或將衣架等重物吊掛於外蓋上 可能因破損、掉落導致受傷。 
	濾網、外蓋、格柵板的清潔保養，因為是高處作業，請小心不要滑倒 請勿站立於浴缸邊緣及椅凳上 請使用三腳梯等物。因容易滑倒，請小心踏腳處。 可能因跌倒導致受傷。 另外，請於三腳梯腳部使用橡膠套或保護墊。 
	請不要與其他的暖房用具同時使用 可能會由於浴室內的溫度上升造成機器無法正常運轉，而導致故障或使用壽命縮短。 請勿使用在附有蒸汽室的浴室內 可能導致故障。
禁止碰觸	運轉中或使用後，因外蓋・出風口・進氣口為高溫狀態，請勿碰觸 可能導致燙傷。
	運轉中或使用後，因晾衣架為高溫狀態，請勿碰觸 可能導致燙傷。 
務必執行	在檢修期限內，請進行法定檢驗 可能會由於長年的老化，導致人員的受傷。 ※在使用前，請務必進行所有者的登記。

## 使用前的確認

首先

請確認製品是否被正確安裝。

是否未被安裝於 高溫場所

(周圍溫度在40°C以上)。

本製品為浴室專用物品。  
若使用於高溫場所，可能導致故障或馬達壽命縮短。

是否有設置 檢修口

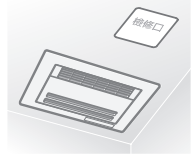
為方便清潔維修，請務必設置檢修口。若無法設置檢修口時，請於洗面台等處的天花板設置可以確認浴室天花板內狀況的檢修口。  

本體的天花板內側是否為 漏水等潮濕場所。

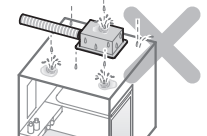
可能導致故障。  
請安裝於不會弄濕的地方。  

遙控器 (浴室遙控器除外) 是否設置於浴室內。

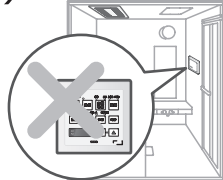
可能導致故障。  
請設置於浴室外。  

關於安裝場所、安裝上有任何不良問題時，請洽詢原購買販售店或安裝公司。



# 遙控器使用說明

此使用說明書內指示燈及含意如右所示。

熄燈 ●

亮燈 ○

閃爍 ☀

## 停止



**停止運轉。**  
**解除預約。**  
持續按壓3秒以上，  
可以重設濾網清潔保養指示燈。

P24

## 運轉

換氣

換氣。

P10

衣類  
乾燥

烘乾衣物。

每按一次按鍵，即可在「標準」  
· 「節電」模式之間切換。

P12

暖房

溫暖浴室。

每按一次按鍵，即可在「沐浴前」  
· 「沐浴中」模式之間切換。

可設定變更為自動切換模式。

P16

P21

涼風

可減緩夏天入浴時的  
悶熱感。

P18

24H  
換氣

連續24小時換氣。

每按一次按鍵，即可在「運轉中」  
· 「暫停」模式之間切換。

按壓3秒以上，完全停止24小時換氣。

P11

## 濾網清潔保養指示燈 P24

建議清潔濾網的警示燈。

若想要關掉指示燈時，請持續按壓「止」按鍵3秒以上。

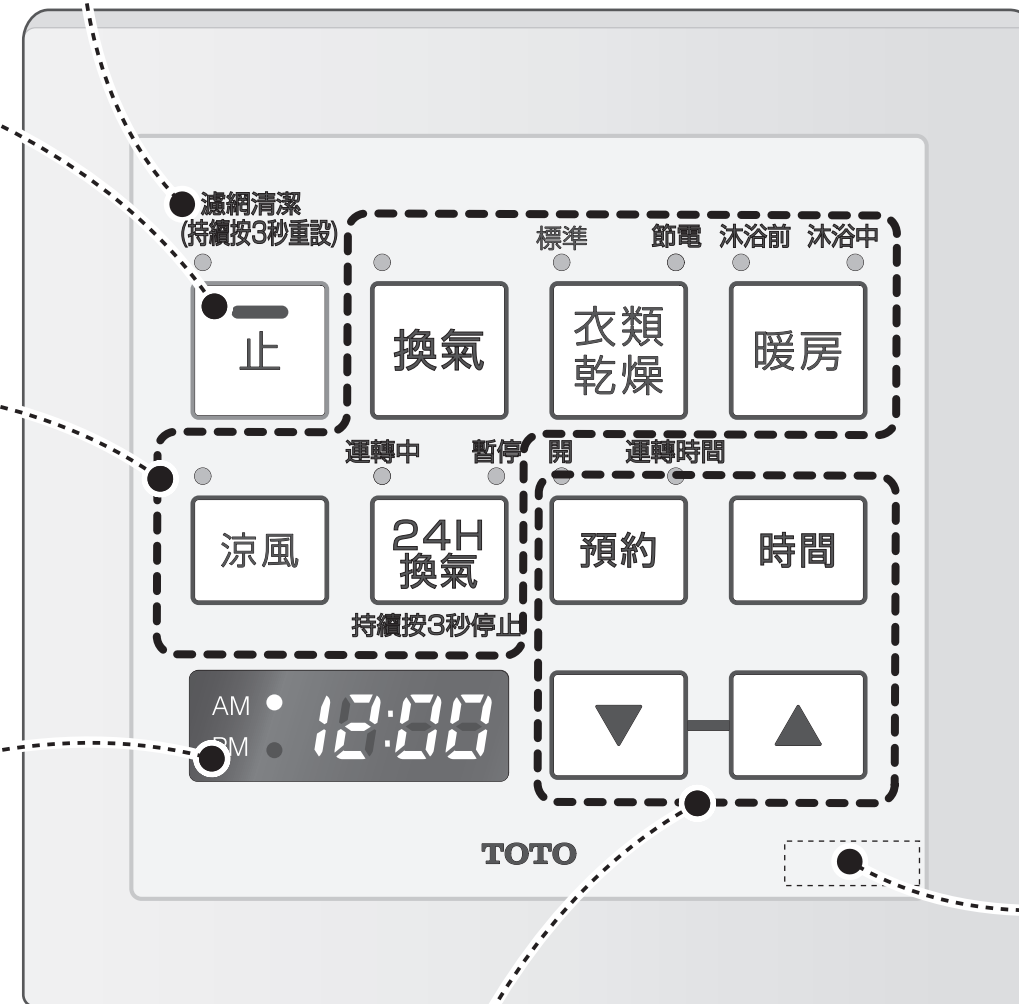

## 顯示部

顯示現在時間或  
運轉模式剩餘時間。  
顯示錯誤。  
(出廠時的設定為  
時間顯示熄燈)

**型號貼紙**  
可經由此貼紙  
確認型號。

## 通知

各運轉模式使用中  
操作其他運轉按鍵時

在運轉過程中，  
操作運轉模式的場合

機器內部為了做各運轉功能切換的準備，  
約10秒~40秒後進行運轉切換。

運轉剩餘的時間會重新設定，  
變成各個運轉模式的設定時間。

## 設定

預約

預約運轉時使用。

可設定運轉開始時間及運轉花費時間。  
(24小時換氣運轉無法進行預約。)

P19

時間

進行設定時間時使用。

在顯示運轉模式下的剩餘時間時，  
按下此按鍵，可以顯示當前時間。

P9



設定換氣·衣類乾燥·暖房·涼風的運轉時間  
及設定預約時的時間時使用。

# 使用方法

## 設定時間

本商品附時間功能。  
請依順序設定現在時間後使用。

### 欲調整為3點50分時

- 按壓 **止**。
- 按壓 **時間**。(時間顯示熄燈時，再按壓2次)  
顯示部 AM 12:00 PM 會出現閃爍。
- 按壓 **▼** 或 **▲**。  
將顯示部設置為 AM 12:50 PM。
- 按壓 **時間**。  
顯示部 AM 12:50 PM 的時間顯示亮燈。(不再閃爍)

至此設置完成。  
時間顯示設定為OFF的情況下，在設定完成10秒後，顯示熄燈。  
要使其再次顯示時間，請再次按下 **時間**。

**(減少)** | **(增加)**  
按壓1次以1分鐘為單位變更  
連續按壓以30分鐘為單位變更

#### 通知

- 即使未調整時間，各運轉模式仍可使用。
- 若想預約運轉時間的場合，請設定時間。
- 時間設定請於運轉停止狀態下進行設定。
- 時間設定中，即使按壓運轉按鈕，運轉模式無法動作。
- 停電後或分電盤開關重新打開時，必須重新設定時間。
- 24小時換氣運轉中進行時間設定，「運轉中」指示燈暫時熄燈，設定完畢後，「運轉中」指示燈會再度亮燈。

### 時間設定的要點

#### 時間設定前顯示部閃爍停止。

按壓 **時間**，約10秒內若未做任何設定，顯示部閃爍即會停止。此時，請再次按壓 **時間** 設定時間。

#### 希望總是顯示時間。

變更初期設定。

P21

#### 運轉中顯示現在時間。

顯示運轉剩餘時間時請按壓 **時計**，此時，會顯示現在的時間，持續約10秒鐘。

# 使用方法

## 換氣

### 開始

按壓 **換氣**。  
指示燈亮燈。顯示運轉時間。

**換氣**

### 停止

按壓 **止**。  
指示燈熄燈。

**換氣**

需要更改運轉時間時，選擇 **▼** **▲**。

※運轉時間可以在最小10分鐘~最大12小時之間作變更。  
初期設定為5小時。  
停電時恢復初期設定。

**(減少)** | **(增加)**  
按壓1次以1分鐘為單位變更  
連續按壓以30分鐘為單位變更

#### 通知

- 在冬天等浴室內與外界大氣的溫度差較大的情況下，如果在入浴過程中進行換氣操作的話，熱氣會在浴室換氣暖房乾燥機本體上結露，水滴會滴下來，因此請不要在入浴過程中進行換氣。
- 入浴後，請進行換氣運轉3小時以上。
- 如果浴室內有窗戶，請將窗戶關閉後再進行換氣。
- 如果浴室內沒有空氣進氣口，可能會造成換氣的性能不佳。如果浴室的門上沒有空氣進氣口，則將浴室的門稍微打開(1~2cm)。

# 24小時換氣

## 開始

按壓 **24H 換氣**。

「運轉中」指示燈亮燈。  
(即使進行其他運轉時，  
連續「運轉中」指示燈亮燈。)



## 暫時停止

※入浴中若感到寒冷時，請使用暫時停止。

按壓 **24H 換氣**。

指示燈切換。  
顯示停止時間。

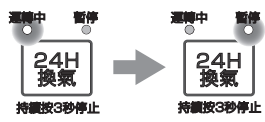

變更停止時間時 按壓 **▼** **▲**。

※可以在最小10分鐘~最大1小時之間進行設定變更。

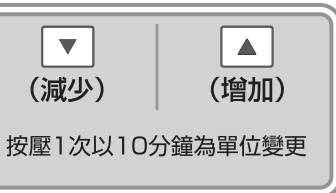

## 完全停止 (解除)

1 按壓 **止**。

2 按壓 **24H 換氣** 3秒以上。

指示燈熄燈。



※再啟動24小時換氣運轉時，請再次按壓 **24H 換氣**。

### 通知

- 24小時換氣運轉，無法設定運轉時間/預約運轉。
- 浴室換氣。

### 各運轉模式並用時

- 24小時換氣運轉中，若進行其他的運轉，會優先進行其他的運轉。其他的運轉停止後，即恢復24小時換氣運轉。

### 暖房運轉並用時

- 可變更暖房運轉停止後，至24小時換氣運轉開始之前的時間。

# 烘乾衣物

## 開始

1 按壓 **衣類乾燥**。

「標準」指示燈亮燈。  
顯示運轉時間。



## 選擇衣類乾燥模式

2 按壓 **衣類乾燥**。

每按一次按鍵，即可在「標準」·「節電」模式之間切換。

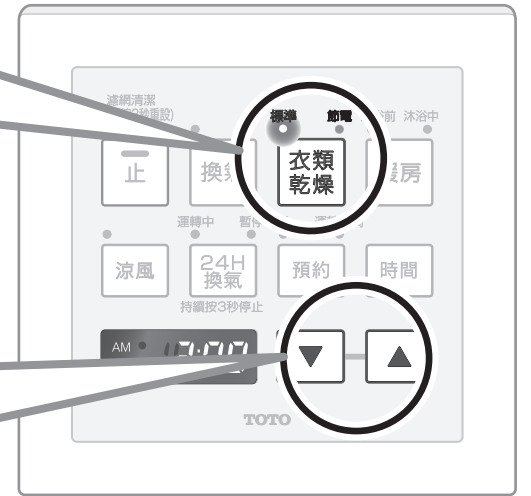
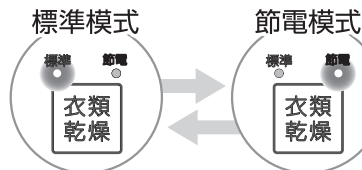

3 按壓 **▼** **▲**。

「標準」模式  
……可以在最小10分鐘~最大12小時之間變更。  
「節電」模式  
……可以在最小6小時~最大12小時之間變更。  
※「節電」模式下，從運轉開始至經過30分鐘以上，就無法再更改運轉時間。(如果需要更改運轉時間，則先暫停運轉，再重新進行運轉時間的設定。)

初期設定中，「標準」模式為3小時，「節電」模式為8小時。  
停電時，恢復初期設定。

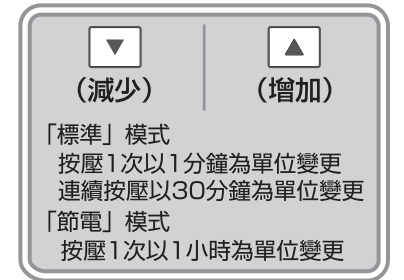

## 暫時停止的場合

按壓 **止**。



### 通知

- 乾燥運轉完成後，為了保護加熱器，風扇會再運轉約20秒後停止。

## 節電模式的構造

與「標準」模式相比，雖然烘乾時間會變長，但是卻更加經濟的模式。

根據室外的溫度，自動調整溫風烘乾的時間，控制用電量。

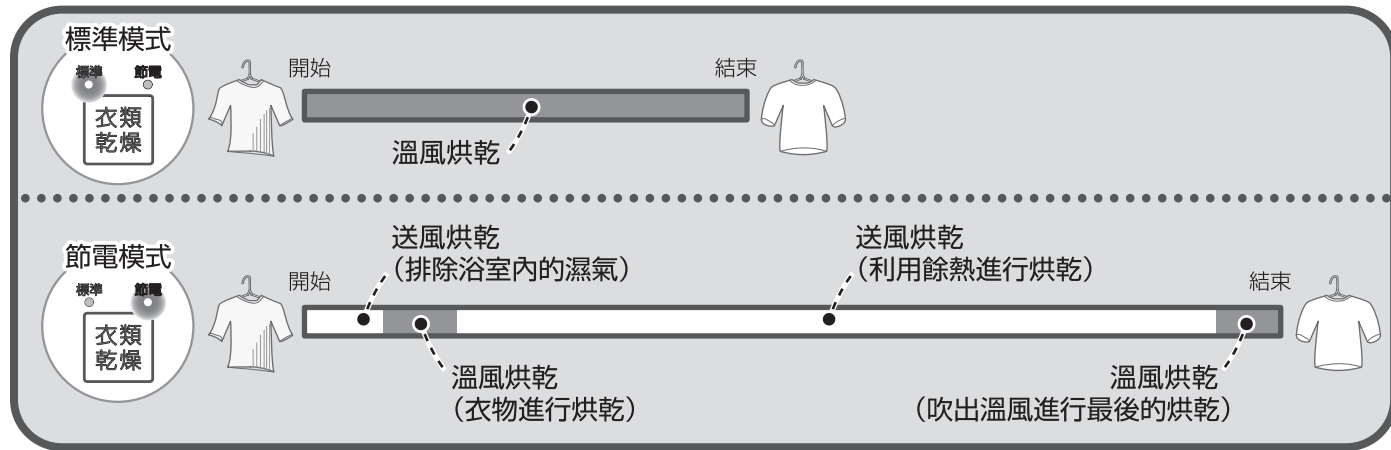

## 節電模式的運轉時間和衣物量的標準

節電模式的運轉時間為6~12小時，以1小時為單位進行變更。

請以下表為參考，根據衣物的數量，設定運轉時間。

衣物量	1~2kg	3~5kg
運轉時間	6 ~ 9 小時	10 ~ 12 小時

## 衣物量的標準

衣物量(約5kg) ●4人家庭一天的正常洗衣量



衣物量(約2kg)

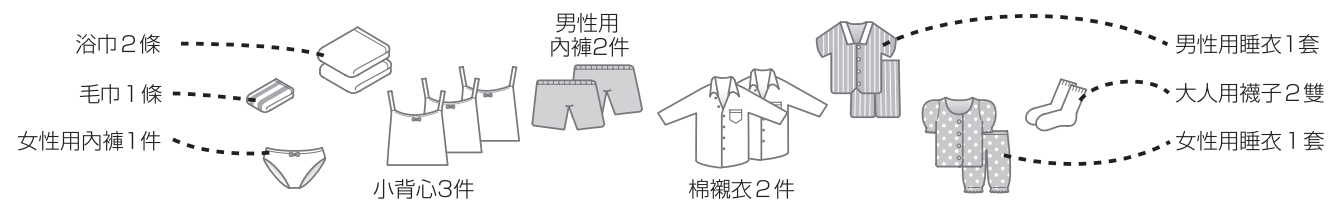

代表性衣物的重量



## 運轉時間

### ●TYB251GKT型

衣物量		1kg~2kg	3kg~5kg
標準模式	室外溫度25℃ 濕度60%	約1小時20分	約2小時20分
	室外溫度5℃ 濕度60%	約2小時	約3小時
節電模式	室外溫度25℃ 濕度60%	8小時 (根據浴室·衣物的狀況, 請調整至6~9小時。)	10小時 (根據浴室·衣物的狀況, 請調整至10~12小時。)
	室外溫度5℃ 濕度60%	8小時 (根據浴室·衣物的狀況, 請調整至6~9小時。)	10小時 (根據浴室·衣物的狀況, 請調整至10~12小時。)

### ●TYB231GKT型

衣物量		1kg~2kg	3kg~5kg
標準模式	室外溫度25℃ 濕度60%	約2小時	約3小時30分
	室外溫度5℃ 濕度60%	約2小時20分	約4小時50分
節電模式	室外溫度25℃ 濕度60%	8小時 (根據浴室·衣物的狀況, 請調整至6~9小時。)	10小時 (根據浴室·衣物的狀況, 請調整至10~12小時。)
	室外溫度5℃ 濕度60%	8小時 (根據浴室·衣物的狀況, 請調整至6~9小時。)	10小時 (根據浴室·衣物的狀況, 請調整至10~12小時。)

- 烘乾時間，是以衣物總重量，回復到清洗前的重量來計算。
- 烘乾時間的標準，依據氣溫、濕度、衣物的種類(衣物的厚度和長度等)、浴室的狀況(有無隔熱材、有無窗戶·大小、浴室設置位置·大小、壁面·地板·天花板是否為潮濕的狀態等)的不同，烘乾時間也會改變。
- 若因浴室內比較潮濕等，導致烘乾不充分的情況下，請設定延長運轉時間。

### 衣物烘乾試驗的測試條件

- 洗滌物為脫水機脫水15分鐘的衣物。
- 浴室內有一坪大的窗戶。
- 晾衣架設置於建議位置。
- 浴室壁面、地面、天花板無水滴的狀態，浴缸內無蓄水，附有浴缸外蓋。
- 浴室大小約3.3平方公尺。



# 聰明的烘乾方法

## 烘乾前的準備

請將衣物充分的脫水。

將排空浴缸內的水，或蓋上浴缸蓋。

擦拭浴室內的水滴  
擦拭浴室內的水滴可幫助快速烘乾。

關上窗戶·確保空氣進氣口

空氣進氣口

- 浴室內若有設置窗戶時，請將窗戶關上。
- 若無進氣口，可能導致換氣·乾燥時性能降低。無論如何都無法設置進氣口時，進行換氣·乾燥運轉時，請稍微打開浴室的門(1~2cm)使用。

## 快速烘乾要點

出風口

溫風可到達範圍

晾衣架

衣物之間應留有間隔

衣物與衣物之間應留有間隔，讓溫風遍及全部衣物。

5~10cm

厚重大物吊掛於出風口附近

牛仔褲、運動服等厚重大物，請吊掛於溫風出風口附近。

較長的衣物，請改變烘乾方法

長褲等長度較長及衣物下方或襯衫腋下等處，因溫風不易吹到，請中途改變吊掛方式。

請將晾衣架兩側的衣物對調

晾衣架的兩側不容易乾，請中途將兩端及中央的衣物對調。

※晾衣架為另售品。  
※晾衣架請勿放置超過10kg以上的衣物。

### 通知

- 衣物若於乾燥運轉結束後長時間放置，可能會有潮濕的情形發生，建議盡快將衣物收納好。
- 若乾燥運轉結束後，衣物仍未完全烘乾，請將衣物再次烘乾30分鐘，衣物即會變得鬆軟。
- 乾燥運轉中追加衣物時，請變更吊掛衣物位置，並延長烘乾時間。可能發生烘乾狀況不平均的情形發生。
- 依據衣物的種類和數量、脫水狀況、浴室種類及大小、氣溫及濕度的不同，可能有無法完全烘乾的情形發生。發生上述情形時，請再度啟動乾燥運轉。

### 關於安全裝置

在室溫較高的狀態下，或者濾網堵塞的狀態下，進行乾燥運轉時，為安全起見，會自動停止向加熱器通電。因此，會出現在乾燥運轉的過程中，從出風口處吹出的風不熱的情況，但這並非故障。室溫降下來後，或者將濾網清掃乾淨以後，即會恢復正常運轉。

# 暖和浴室

## 沐浴前

使用溫風較強的「沐浴前」模式，暖和浴室。

※暖房時間的標準  
10分(TYB251GKT、TYB231GKT型)

## 沐浴中

入浴中，模式切換為溫風柔和的「沐浴中」模式，讓浴室保持恆溫。

※如果在沐浴中使用沐浴前模式，當溫風吹到肌膚上，有可能會感到寒冷。

## 開始

1 按壓 **暖房**。

「沐浴前」指示燈亮燈。顯示運轉時間。

## 選擇暖房模式

2 按壓 **暖房**。

每按一次按鍵，即可在「沐浴前」「沐浴中」模式之間切換。

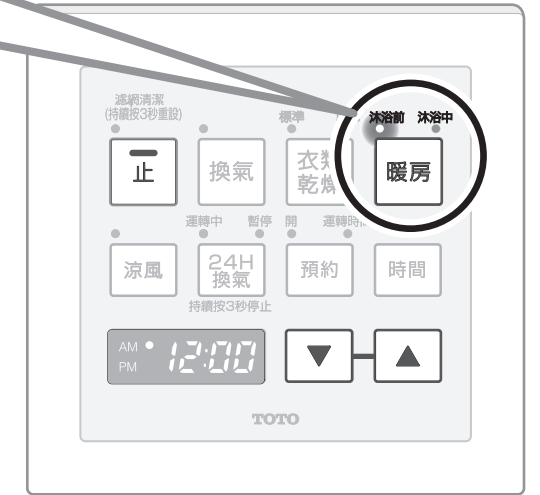
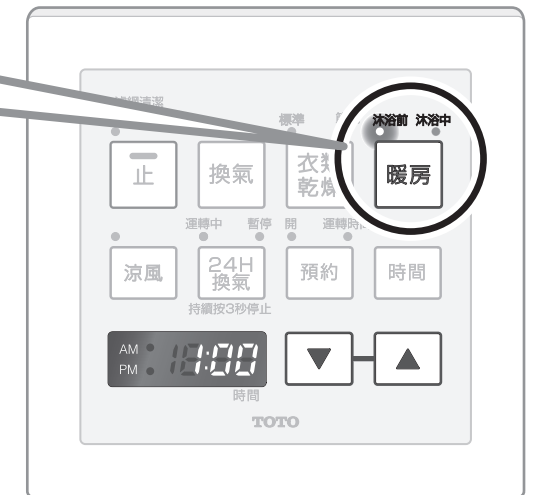

停止

3 按壓 止。

指示燈熄燈。

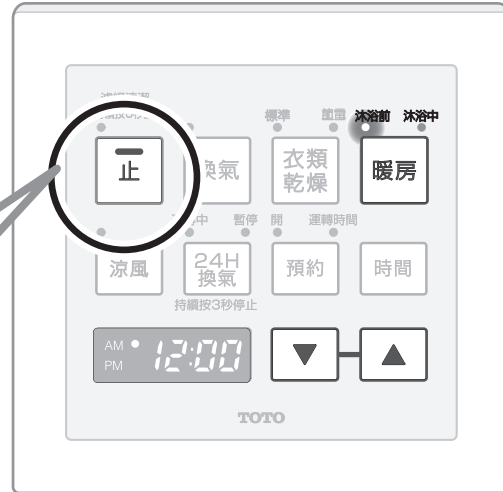

變更運轉時間時 按壓 ▼ ▲。

※運轉時間可以在最小10分鐘~最大1小時之間作變更。  
最大運轉時間可以延長至5小時。請參閱疑難排解。P29  
初期設定為1小時。  
停電時恢復初期設定。

▼ (減少) ▲ (增加)

按壓1次以10分鐘為單位變更  
連續按壓以30分鐘為單位變更

通知

- 暖房運轉中，浴室的24小時換氣模式會停止。
- 可以設定從「沐浴前」模式自動切換為「沐浴中」模式。請參閱變更初期設定。P21
- 暖房運轉結束後，為保護製品，風扇大約會運轉20秒左右。
- 使用暖房運轉時，會進行微量的換氣(約10m<sup>3</sup>/h)。此為製品構造上、風流向換氣側的原因，不會對暖房性能產生影響。
- 依據氣溫・濕度・浴室的狀況<sup>\*</sup>，可能發生浴室內溫度不易上升的情形。  
※浴室的狀況？  
有無隔熱材、有無窗戶・大小、浴室設置位置・大小、浴室的施工方法、壁面・地板・天花板是否為潮濕的狀態等。

# 緩和悶熱感

開始

1 按壓 涼風。

指示燈亮燈。 顯示運轉時間。



停止

2 按壓 止。

指示燈熄燈。

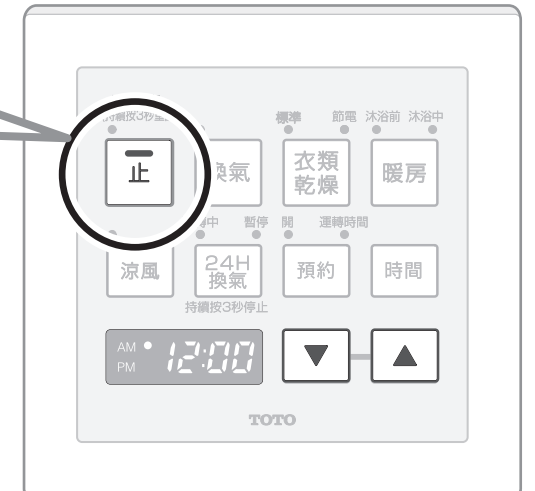

變更運轉時間時 按壓 ▼ ▲。

※運轉時間可以在最小10分鐘~最大12小時之間作變更。  
初期設定為1小時。  
停電時恢復初期設定。

▼ (減少) ▲ (增加)

按壓1次以10分鐘為單位變更  
連續按壓以30分鐘為單位變更

通知

- 可減緩夏天入浴時的悶熱感。
- 涼風運轉，為送風的同時進行換氣的機能。送風口所送的風並非冷風。

# 預約運轉



首先

- 可以預約運轉的有「換氣」「衣類乾燥」「暖房」「涼風」4個模式。
- 預約運轉，必須設定「運轉開始時間」與「運轉時間」。
- 預約運轉時，請務必調整現在時間。
- 運轉中(換氣·乾燥·暖房·涼風)，無法預約設定。
- 「運轉時間」的預約，無法超過各個模式的最長運轉時間。

請參閱設定時間。 P9

- 解除24小時換氣運轉時，暖房運轉的「運轉時間」最長可設定為5小時。
- 預約中(預約「開」的指示燈亮燈時)時，若按下換氣運轉等運轉模式的按鍵，會運行該模式。到了預約運轉的開始時間時，會切換為所預約的運轉模式。
- 預約設定中，在完成運轉開始時間的設定前，如果超過60秒未操作，會自動取消預約設定。
- 依照預約的流程，指示燈或顯示部會照下列順序閃爍。

## 開始

1 按壓 **預約**。預約「開」時，可預約的運轉模式的指示燈會閃爍。

例如、欲預約晚上8點開始進行3小時的乾燥「標準」模式運轉

按壓 **預約**。

## 選擇運轉模式

2 按壓 **換氣**、**衣類乾燥**、**暖房**、**涼風** 其中一鍵。所選的運轉模式的指示燈亮燈，預約「開」指示燈和顯示部的運轉開始時刻的顯示會閃爍。

按壓 **衣類乾燥**。

## 設定運轉開始時間

3 按壓 **▼** **▲**。預約「開」指示燈閃爍。  
▼ (減少) ▲ (增加) 按壓1次以1分鐘為單位變更

按壓 **▼** **▲**。  
將運轉開始時間設定為晚上8點

## 確定運轉開始時間

4 按壓 **預約**。預約「運轉時間」和顯示部的運轉時間的顯示會閃爍。

按壓 **預約**。

## 設定運轉時間

5 按壓 **▼** **▲**。預約「運轉時間」指示燈閃爍。  
▼ (減少) ▲ (增加) 按壓1次以10分鐘為單位變更

按壓 **▼** **▲**。  
將運轉時間設定為3小時

## 確定預約

6 按壓 **預約**。預約「開」指示燈亮燈。

按壓 **預約**。

## 完成

## 預約取消

※預約指示燈與各運轉指示燈熄燈。

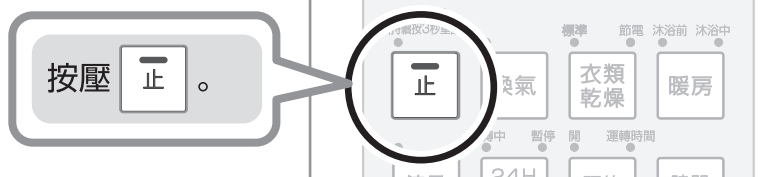

### 通知

- 即使解除24小時換氣運轉，乾燥運轉於預約的狀態下，運轉開始前的待機時間，會以24小時換氣運轉的設定風量進行換氣。(為了抑制浴室內濕度上升。)指示燈熄燈。
- 預約設定時的運轉開始時間與運轉時間，會顯示前次的設定時間。
- 24小時換氣運轉中，若進行預約設定，「運轉中」指示燈會暫時熄燈，預約設定完畢後，「運轉中」指示燈會再度亮燈。

### 疑難排解

預約待機中顯示開始時間·運轉時間·運轉模式。

按壓 **預約**。顯示部依序顯示開始時間及運轉時間。運轉模式指示燈閃爍。

使用中欲取消預約設定。

按壓 **止**。使用中取消の場合，請重新開始預約設定。



# 變更初期設定

首先

- 可以變更換氣或24小時換氣等，③表中的設定內容。
- 可變更設定項目，可能於安裝製品時變更設定。尤其是對於24小時換氣的風量設定，為了符合建築基準法的標準，可能會根據房間的大小進行變更設定。

通知

- 因會記憶設定變更內容，停電後及重新打開電源後不須再重新設定。
- 24小時換氣運轉中，若進行預約設定，「運轉中」指示燈會暫時熄燈，設定變更後，「運轉中」指示燈會再度亮燈。

## 變更設定

運轉中的場合  
請停止運轉。

1 按壓 **止**。

2 按壓 **▼** 的同時，持續按壓 **預約** 5秒以上。

顯示部顯示 **AM 12:57**。  
(顯示您所使用的製品型號 **251** 或 **231**)

3 按壓 **▼** **▲**，選擇欲變更的模式。

顯示	變更內容
<b>-: 1</b>	欲變更24小時換氣運轉的風量時
<b>-: 2</b>	欲變換換氣運轉的風量時。
<b>-: 3</b>	欲設定廁所換氣延時定時器時。 (本型號無此功能，僅供參考)
<b>-: 4</b>	暖房運轉時，欲由「沐浴前」模式自動切換為「沐浴中」模式時。
<b>-: 5</b>	欲設定暖房運轉後的24小時換氣運轉的開始時間時。
<b>-: 6</b>	欲切換暖房「沐浴中」模式的強度時。 (僅TYB251GKT)
<b>-: 7</b>	欲切換現在時間的「顯示」「不顯示」時。
<b>-: 8</b>	欲切換冬季模式的「ON」「OFF」時。 (本型號無此功能，僅供參考)

4 按壓 **預約**，確認欲變更的模式。

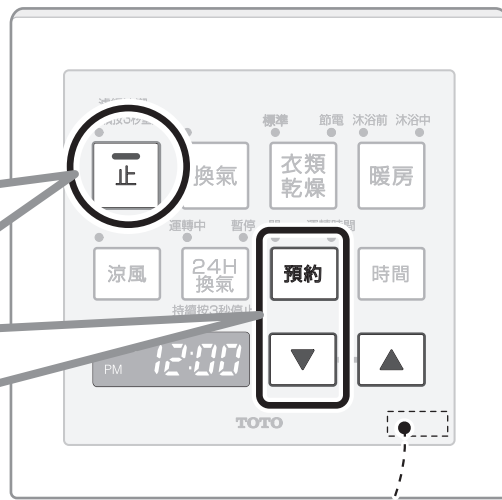

型號標籤

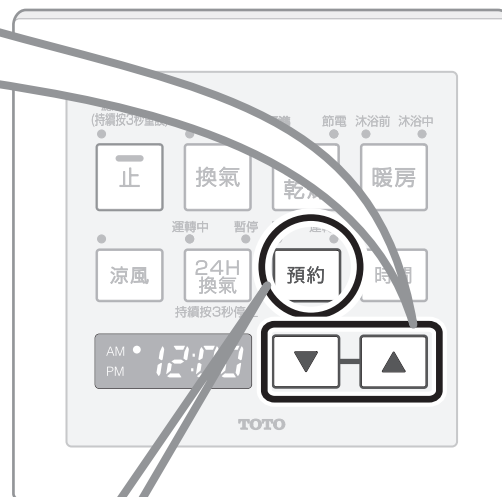

※所謂的延時定時器？  
從關閉廁所換氣開關後，  
到實際換氣運轉停止為止  
可變更的時間。

5 按壓 **▼** **▲**，變更設定值。

如下所示，按壓 **▼** **▲** 按鍵後，顯示會更著變更。



(圖中顯示的是24小時換氣風量的設定。)

關於各個模式的設定值，請參閱設定變更內容一覽表。

6 按壓 **預約**。確定變更內容，返回時間顯示介面。  
(時間顯示為ON的情況下)

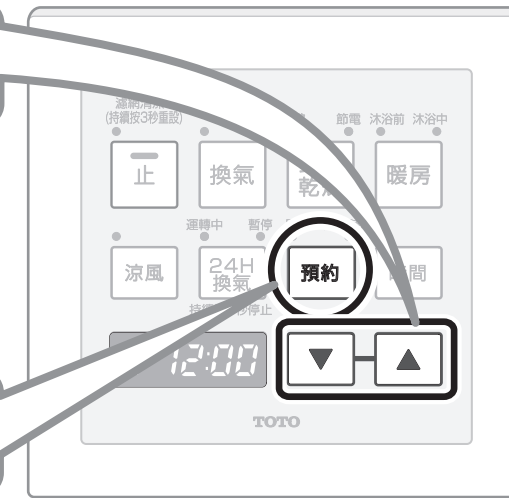

## 中途取消設定變更

按壓 **止**。

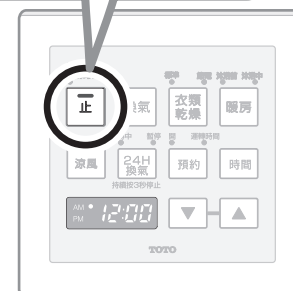

## 設定回到初期狀態

按壓 **▼** 的同時，持續按壓 **止** 5秒以上。

閃爍  
顯示部 **AM 12:57** 閃爍。



所有的項目皆回到初期設定狀態。

## 設定變更內容一覽表

(★符號為初期設定。)

項目	顯示部	內容
24小時換氣風量的設定	★ <b>L1</b>	換氣風量 小
	<b>L2</b>	換氣風量 中
	<b>L3</b>	換氣風量 大
換氣風量的設定	<b>80</b>	換氣風量 小
	★ <b>120</b>	換氣風量 中
	<b>160</b>	換氣風量 大

項目	顯示部	內容
<b>-: 3</b>	—	—
<b>-: 4</b> 暖房「沐浴中」模式的切換時間	★ <b>0</b>	不切換
	<b>5</b>	5分
	<b>10</b>	10分
	<b>15</b>	15分
	<b>20</b>	20分
<b>-: 5</b> 暖房後的24小時換氣運轉開始時間	★ <b>0</b>	立刻開始
	<b>30</b>	30分後開始
	<b>60</b>	60分後開始
<b>-: 6</b> 暖房「沐浴中」的強度切換	★ <b>HL2</b>	標準
	<b>HL1</b>	比標準略低
<b>-: 7</b> 切換現在時間的顯示	★ <b>OFF</b>	時間顯示OFF
	<b>ON</b>	時間顯示ON
<b>-: 8</b>	—	—

使用  
方法

變更  
初期  
設定



# 清潔保養

進行清潔保養前，請詳細閱讀以下項目。

## 警告

清潔保養前，**請務必將電源總開關關閉**

- 可能導致觸電或人員受傷。
- ※ 清潔結束後請將電源總開關設定為「開」。重新設定時間。

請參閱設定時間。 P9

請勿以冷熱水直接噴灑本體

- 可能導致火災、觸電或故障。

清潔保養時，請勿使用稀釋劑、揮發劑、鹼性清潔劑、去霉劑等物。  
請使用中性的清潔劑。

- 可能導致火災、觸電或故障。

## 注意

運轉中及使用完後，請勿碰觸外蓋・格柵板

- 可能導致燙傷。

濾網、外蓋、格柵板的清潔保養，因為是高處作業，請小心不要滑倒  
請勿站立於浴缸邊緣及椅凳上

- 請使用三腳梯等物。因容易滑倒，請小心踏腳處。可能因跌倒導致受傷。  
另外，請於三腳梯腳部使用橡膠套或保護墊。

## 請求

請勿使用含清潔劑魔術抹布，長時間接觸使用。

- 可能導致變質。

## 建議使用清潔用品

海綿

抹布

最後擦拭時使用。

## 清潔保養

# 定期清潔保養

清潔保養→外蓋的清潔保養 P26

清潔保養→灰塵掉落時 P28

請依以下順序，進行定期清潔保養。

## 關於濾網清潔保養指示燈

如果濾網清潔保養指示燈出現亮燈或閃爍時，請進行濾網清潔保養。  
清潔保養結束後，請進行以下的操作，熄滅指示燈。

- ① 按壓 **正**
- ② 進行濾網的清潔保養
- ③ 再次按壓 **正** 3秒以上

閃爍  
顯示部 AM PM CLR 閃爍

濾網清潔保養指示燈

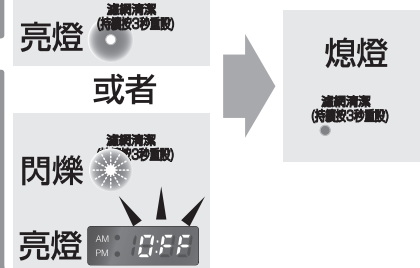

※ 如果濾網清潔保養指示燈 **閃爍** 的場合，有可能灰塵堆積變多。請務必進行濾網清潔保養。  
在指示燈熄燈前，無法進行其他的操作。

※ 不論是否進行濾網清潔保養，在重新設定後，大約使用1個月，濾網清潔保養指示燈都會亮燈。並非製品故障。



濾網的清潔方式 (請定期每個月1次以上的清潔。)

## 1 拆下濾網

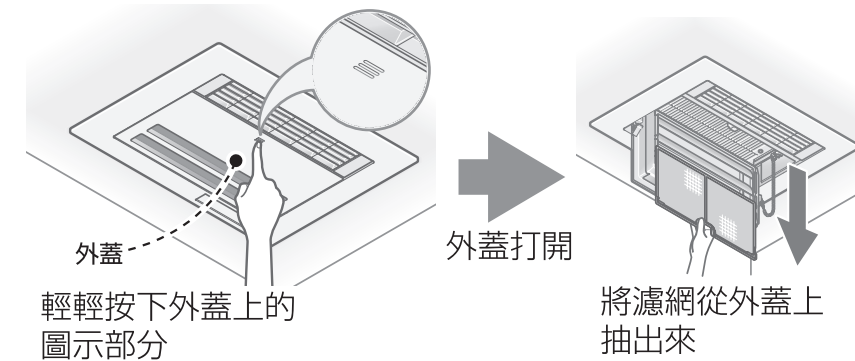

- ⚠ **注意** 如果外蓋快速打開，有可能會導致內部積存的水滴濺出。

## 2 清潔濾網

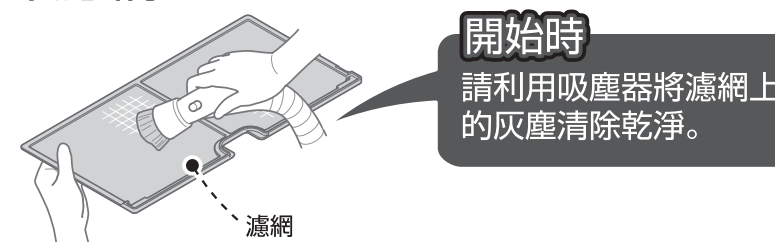

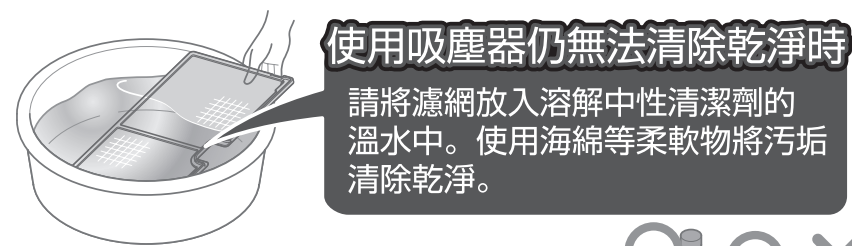

**使用吸塵器仍無法清除乾淨時**  
請將濾網放入溶解中性清潔劑的溫水中。使用海綿等柔軟物將污垢清除乾淨。

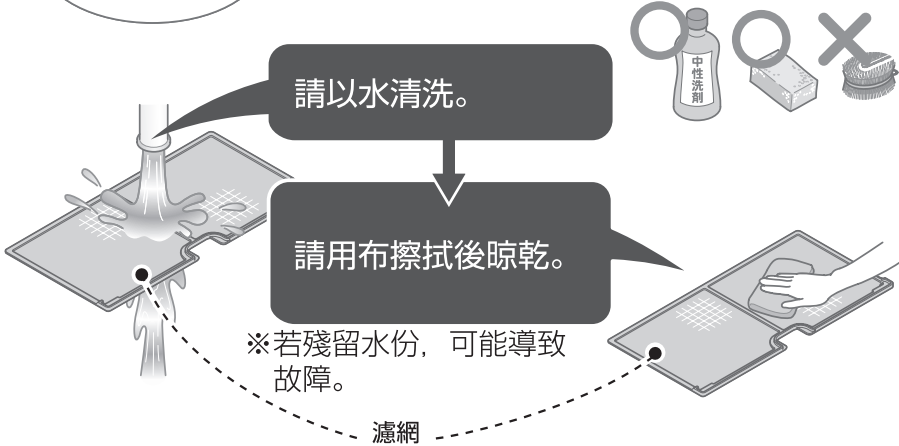

請以水清洗。

請用布擦拭後晾乾。

※若殘留水份，可能導致故障。

濾網

### 3 安裝濾網

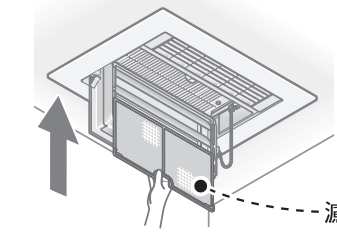

※請先確認濾網方向後再安裝。請確實插入到底。

確認濾網方向

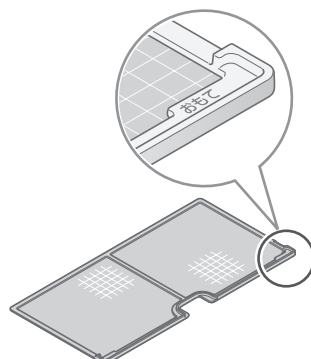

請將濾網標有「おもて」記號那面，朝向自己，再插入。

將外蓋押入至發出「喀噠」聲為止

**注意** 請務必關上外蓋。

### 4 按壓 [正] 3秒以上

請確認清潔保養後，在運轉停止狀態下，按壓 [正] 3秒以上，顯示5次閃爍後熄燈。

按壓 [正] 3秒以上

閃爍 5次後熄燈。

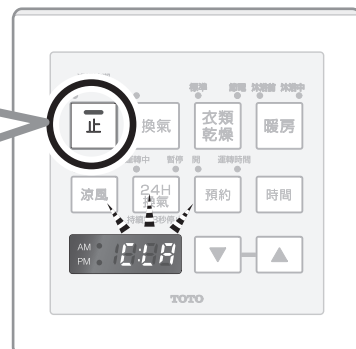

**注意**

- 請勿用力折彎濾網。可能導致破損。

請求

- 請每個月清洗濾網一次。可能導致性能無法充分發揮或故障。

**注意**

- 格柵板表面請勿安裝濾網(市售品·微波爐用濾網等物。)可能因製品內部溫度上升導致故障。

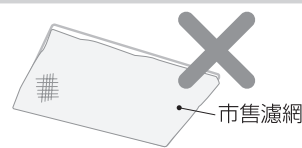

請求

- 若沒有進行重設操作後，約不到一個月，濾網清潔保養指示燈就會亮燈，所以濾網清潔後，請務必進行重設操作。

雖然如同順序進行清潔，但依然閃爍的場合 P30

## 清潔保養

### 外蓋的清潔保養 (請定期每半年一次1次程度的清潔保養。)

外觀明顯髒污時，請依以下順序進行清潔保養。



### 1 拆下外蓋

#### 1 打開外蓋

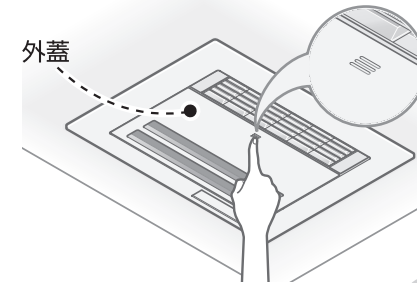

輕輕按下外蓋的圖示部位，慢慢打開外蓋

**注意** 如果外蓋快速打開，有可能導致內部積存的水滴濺出。

#### 2 拆取下外蓋

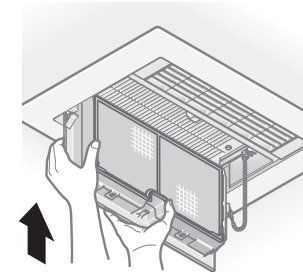

①向上按壓外蓋

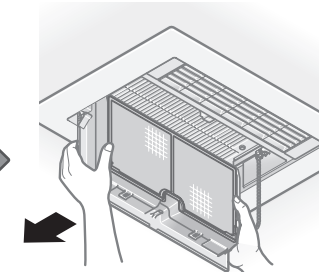

②往裡面挪動

向上按壓外蓋，然後往裡面挪動後，即可拆下外蓋。

#### 3 拆下防落鏈

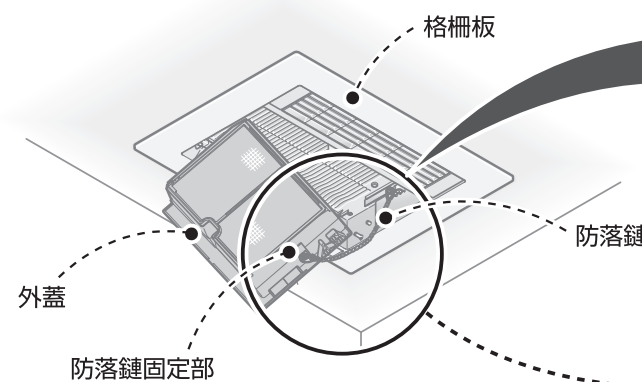

使用手牢牢握住外蓋，然後將防落鏈從防落鏈固定部拆取下。

※為了防止外蓋掉落，請務必用手按壓住外蓋。

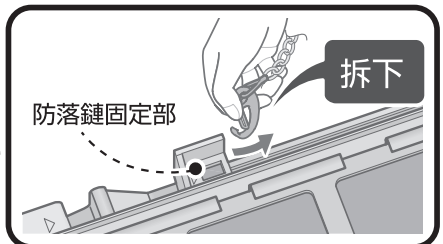

**注意** 拆下防落鏈時，外蓋內部積存的水可能會漏出。

定期清潔保養

清潔保養



## 2 外蓋・格柵板・吸氣口格柵板(副吸氣口)的清潔方式

外蓋・格柵板內可能因皮膚油脂・入浴劑等物產生明顯污垢。

請以沾水後擰乾的柔軟布料，擦去髒污。

※嚴重髒污時

請以柔軟布料沾取適量稀釋過的廚房用(中性)清潔劑擦拭後，以水清洗再擦乾。



請求

•使用入浴劑の場合  
入浴劑的色素可能附著於格柵板表面及外蓋上。  
若出現上述情形時，請使用濕布擦拭。

可以將外蓋分開進行清潔保養。

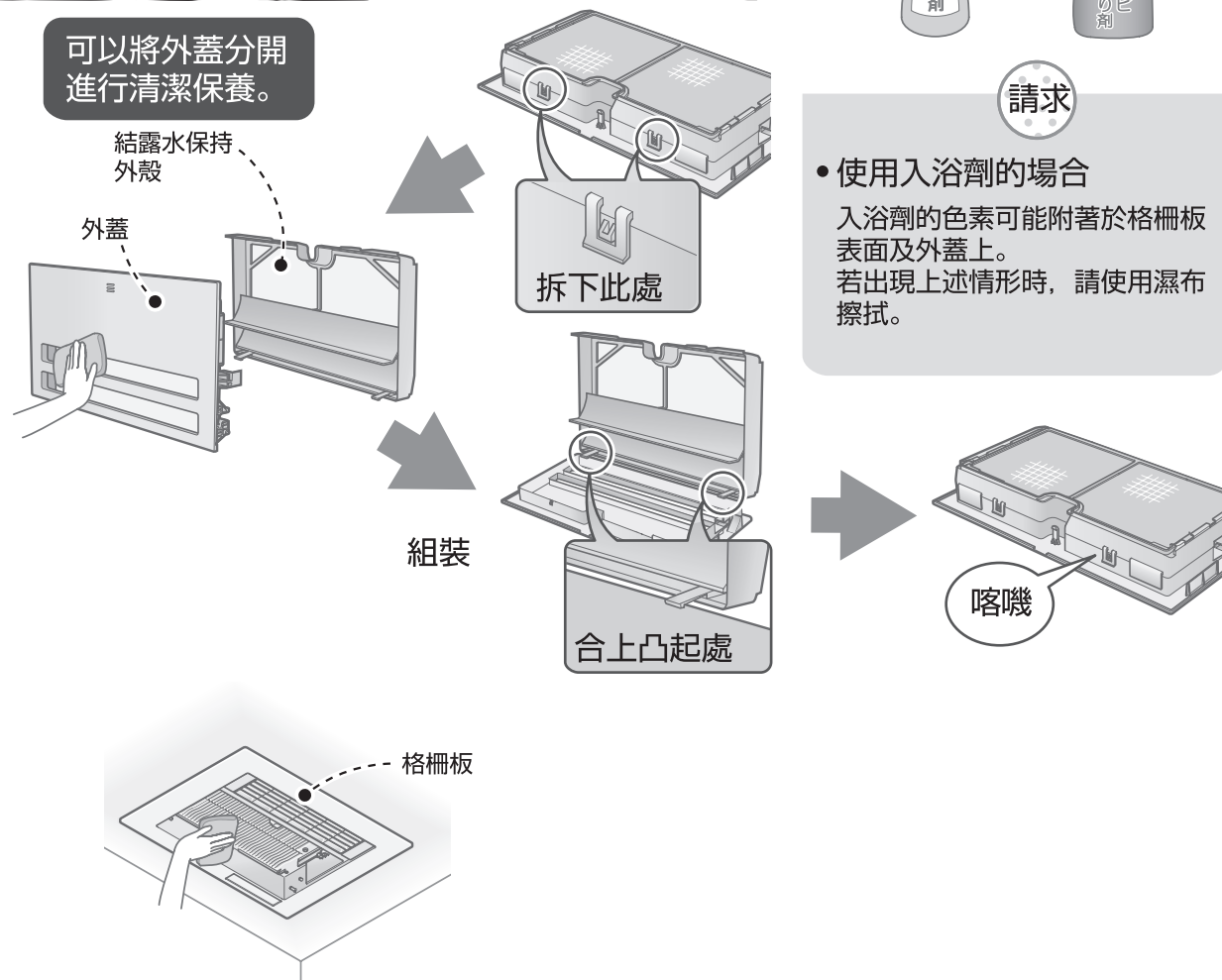

## 3 安裝外蓋

### 1 安裝防落鏈

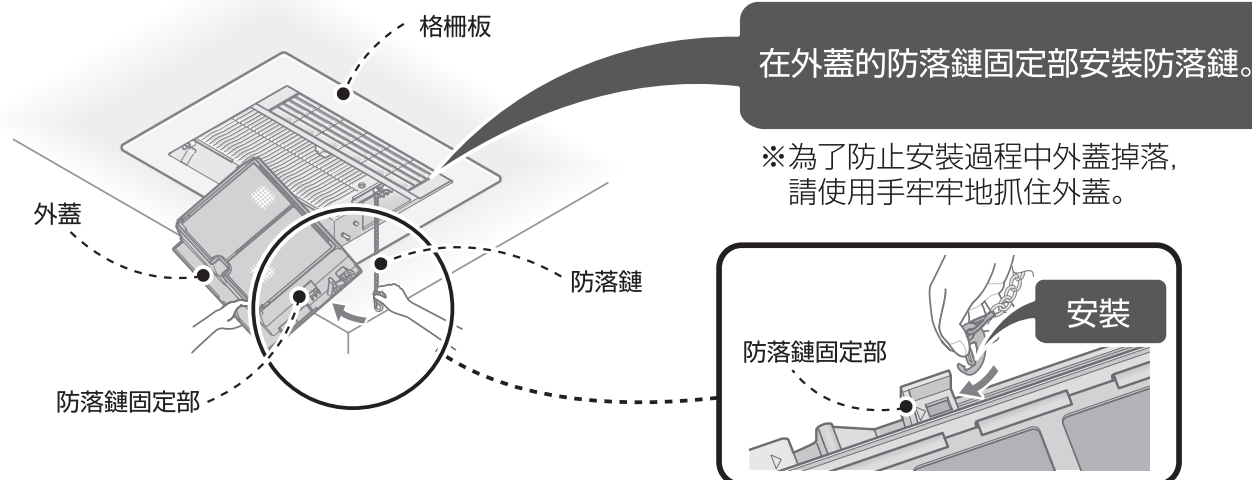

在外蓋的防落鏈固定部安裝防落鏈。

※為了防止安裝過程中外蓋掉落，請使用手牢牢地抓住外蓋。

## 2 安裝外蓋

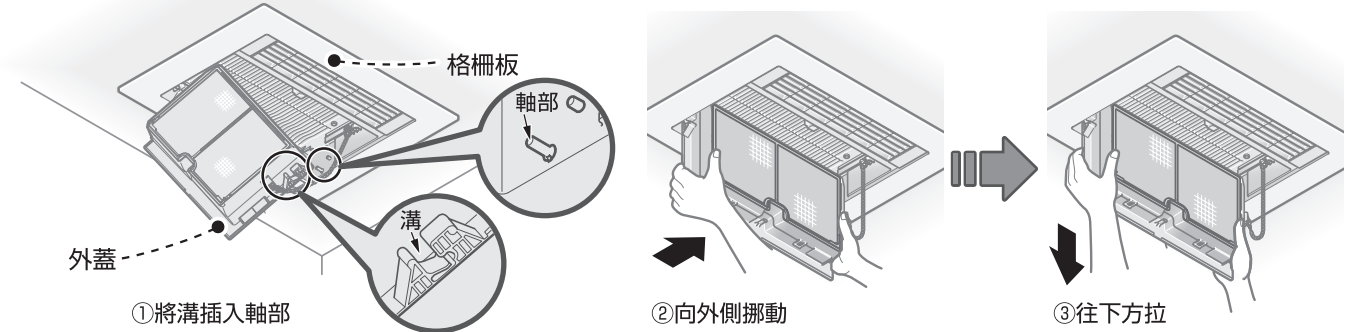

將外蓋的左右溝部插入格柵板的軸部。

將外蓋向外側挪動，然後往下方拉，即可固定。

### 3 闔上外蓋



## 灰塵掉落時

由出風口掉落灰塵時  
為維持機器性能正常發揮，請定期檢查。

➔ 機器內部可能累積灰塵等物。  
必須進行內部的維修。請洽詢原購買的代理店、或台灣TOTO售後服務。

•台灣TOTO免付費服務專線：TEL ☎ 0800-890-250

•主要維修部位：風扇更換・本體內清掃・加熱器清掃

※維修為收費修理。

⚠警告 分解機器內部時可能發生危險，請勿自行分解。

## 疑難排解

	問題	回答	參照
時間	停電後恢復方法	請重新設定時間。其他機能無需再重新設定。	P9
	顯示時間/不顯示時間	沒有顯示的情況下，按壓 [ON/OFF] 按鍵，即可顯示。 可以變更顯示/不顯示的設定狀態。	P22
	運轉中確認現在時間	按壓 [ON/OFF]，會顯示現在的時間，持續約10秒鐘。	P9
24小時換氣	欲解除24小時換氣	於其他運轉模式全部停止的狀態下，按壓 [ON/OFF] 3秒以上。	P11
	是否可變更換氣風量	可設定變更。	P21

定期清潔保養・灰塵掉落時・疑難排解

清潔保養

疑難排解

# 疑似故障時

疑似故障時，請於委託維修前確認下列項目。

問題		回答	參照
換氣	「換氣」運轉與「24小時換氣」運轉的差異	24小時換氣運轉，平時進行少量風量換氣。	-
	是否可變更換氣風量	可設定變更。	P21
乾燥	烘乾方法的重點	準備 ①請將浴缸內的水排掉或將浴缸蓋上。②請將衣物充分脫水。 ③請將浴室內的水滴擦拭乾淨。④請確保空氣進氣口。	P15
		烘乾方法 ①請將不易烘乾衣物吊掛於溫風出風口附近。 ②請於使用中更換衣物烘乾位置。③衣物之間請留有空間。 ④衣物較長或下擺較長的洗滌物，請變更衣物烘乾方式。	P15
	晾衣架可承受多少的衣物？	可承受10kg以內的潮濕衣物。	-
	為什麼只有一根晾衣架，卻有兩套對應的支架？	一套支架是用於將洗滌的衣物晾乾，一套是用於收納。	P15
暖房	有關沐浴時的暖房運轉	沐浴前，以「暖房(沐浴前)」運轉，溫暖浴室，沐浴中，請切換為「暖房(沐浴中)」運轉。	P16
	暖房沐浴中，浴室內過熱時	請停止運轉。	P16
	欲將運轉時間設定為1小時以上時	按壓▲，將顯示部設定為「1:00」。先暫時將手從▲上離開，然後再次按壓▲按鍵5秒以上。(以10分為單位設定，最大為5小時。)※即使設定為1小時以上，下次運轉時，依然會恢復為1小時。 24小時換氣解除中，暖房運轉的運轉時間最長可以設定為5小時。下次運轉時，會顯示前一次設定的時間。	- P16
涼風	涼風不涼	浴室內空氣為邊送風邊換氣的機能。非冷風出風。	P18
預約	無法預約運轉	若未設定「時間」則無法進行預約。 運轉中無法進行預約。	P9 P19
	欲取消預約時	按壓正，預約指示燈及運轉指示燈熄燈，可取消預約。	P19
	想同時進行2種機能預約時	無法同時進行2種機能預約。(僅可預約1種機能。)	-
浴室	防止結露水掉落方法	沐浴中請勿進行「換氣」運轉，請於沐浴後進行「換氣」運轉。(3小時以上)	P10
	欲除濕時	請進行「24小時換氣」運轉。	P11
	欲清除霧氣時	有效方法是利用「暖房」運轉，使浴室溫度升高。若進行「換氣」運轉，讓冷空氣流入浴室內，反而會使浴室內產生霧氣。	-
	入浴中感到寒冷時	請進行「暖房(沐浴中)」運轉。	P16
	入浴中感到悶熱時	請進行「涼風」運轉，以緩和入浴時的悶熱感。	P18
清潔保養	濾網清潔方法	請將灰塵清除乾淨後，以水清洗並晾乾。	P24
	外蓋清潔方法	請以沾水後擰乾的柔軟布料，擦去髒污。	P26
	外蓋闔不上	請確認防落鏈是否夾在格柵板與外蓋之間。 請確認濾網是否正確地安裝至裡面。	- P25
錯誤顯示	例)  錯誤出現時	出現「E: **」時：可能是零件發生故障。請洽詢原購買的代理店、安裝公司或台灣TOTO售後服務。 台灣TOTO免付費服務專線 ☎0800-890-250	-
其他	運轉中(換氣·暖房·乾燥·涼風)若使用乾燥機是否沒有問題	依電源總開關容量，有可能導致斷電。	P34
	濾網清潔保養指示燈是否亮燈中	執行濾網清掃，請進行濾網清潔保養指示燈的重設操作。	P24
	濾網清潔保養指示燈是否閃爍中	原因為濾網阻塞。執行濾網清潔，請進行濾網清潔保養的重設操作。若清潔保養後，即使進行重設操作，清潔保養指示燈仍然閃爍時，請洽詢原購買的代理店、安裝公司或台灣TOTO售後服務。	
	 顯示亮燈中	台灣TOTO免付費服務專線 ☎0800-890-250	
另售品	欲更換零件時	請洽詢原購買的代理店、安裝公司或台灣TOTO售後服務。 台灣TOTO免付費服務專線 ☎0800-890-250	P34

	現象	原因	處置
各運轉	乾燥、暖房運轉出風溫度降低。	因浴室內溫度過高，製品內部加熱器呈「OFF」的狀態，非故障現象。	-
	暖房運轉一段時間(例：15分)，暖房出風變弱。	是否變更了沐浴中暖房切換時間？	請參閱「變更初期設定」。 P21
	出風風量弱。 另外，換氣·乾燥·暖房性能變差。	濾網是否阻塞灰塵等異物。	請參閱「定期清潔保養」。 P24
	換氣運轉中，由出風口吹出風來。	將手伸向乾燥機時，會有一些風吹出來。為機器內部構造所致。非故障現象。	-
聲音·振動	運轉開始或切換運轉模式時，會發出「喀噠」的聲音。	為機器內部構造所致。非故障現象。	-
	本體持續出現「噠」的聲音。	此為馬達運轉聲。非異常現象。	-
	運轉時出現異音或異常振動。	外蓋、格柵板、濾網是否鬆脫。	請確實安裝。
操作	切換運轉時間費時。	此為運轉模式切換時的準備時間。約10秒~40秒後開始運轉。	-
	操作遙控器本體無動作。(指示燈未亮燈。)	電源總開關是否在「關」的狀態下。	請將電源總開關設定為「開」的狀態。
錯誤顯示	例)  遙控器顯示E訊號「E: **」。	零件可能故障。	請將電源總開關設定為「關」的狀態，並洽詢台灣TOTO免付費服務專線 TEL: 0800-890-250。
水滴	由格柵板滴水。	因浴室內濕氣，本體內部產生結露水。	沐浴中進行【24小時換氣 暫停模式】，沐浴後，進行3小時以上的換氣運轉。
附著顏色	格柵板的出風口染上了顏色，或者從格柵板上滴下有顏色的水滴。	入浴劑等物被吸入格柵板，附著於格柵板表面。	請以濕布擦拭。或於放入入浴劑時，暫時停止【24小時換氣】運轉。
浴室遙控器	浴室遙控器無法操作。	零件可能故障，或者是排線不良。	請參閱浴室遙控器所附的專用使用說明書。
其他	濾網清潔保養指示燈閃爍時，無法運轉。	濾網阻塞中。	執行濾網清掃，請進行濾網清潔保養指示燈的重設操作。 P24 若清潔保養後，即使進行重設操作，清潔保養指示燈仍然閃爍時，請洽詢原購買的代理店、安裝公司或台灣TOTO售後服務。
	 顯示亮燈，無法運轉。	雖然進行濾網的清潔保養，但不到1個月，濾網清潔保養指示燈就開始閃爍。	請參閱「定期清潔保養」。 P24
	遙控器表面發熱。	為了使顯示部或指示燈發光，遙控器會發熱，非故障現象。	-

## 故障解除方法

E訊號「E: \*\*」在遙控器上顯示時

持續按壓 ▼，再按壓 ▲ 5秒以上。

顯示部返回時間顯示。  
未設定時間時，顯示部返回「-: -」顯示。

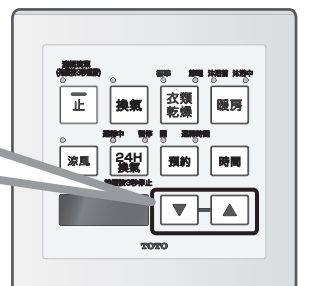

※ 確認以上事項後，仍無法解決時，請關閉電源(電源總開關)，並洽詢原購買的代理店、安裝公司或台灣TOTO免付費服務專線 ☎0800-890-250



# 售後服務

委託維修前，請先確認「疑似故障時」(P30)的內容。

## 保證書(另附)

- 保固日期由設置日起三年內。
- 本商品依據保證書內容做出保證。請確認是否填入安裝交付日、安裝公司名及蓋章。另外，請詳細閱讀保證書內容後，妥善保存。

## 關於保證

### 保證期間中

依據保證書的規定進行維修。因為保證期間內也可能必須付費維修，請詳細確認保證書內容。例如：「未遵照使用說明書、施工說明書、產品上的注意標籤等產生的不良問題」等情形時，需收取費用。

### 保證期間過後

經維修後可繼續使用的商品，將根據顧客要求進行維修並收取費用。  
→ 請確認「委託維修時」「維修費用構成明細」(本頁)。

## 委託修理時

### 委託修理單位

原購買的代理店、安裝公司或台灣TOTO免付費服務專線  
TEL：0800-890-250

### 需要聯繫的內容

- 1) 住址、姓名、電話號碼
- 2) 商品名
- 3) 型號
- 4) 安裝日
- 5) 故障內容、異常情形  
例如：「遙控器顯示部顯示  等。
- 6) 希望到府維修日期

### 不明白之處及維修相關洽詢

原購買的代理店、安裝公司或台灣TOTO免付費服務專線。  
TEL：0800-890-250  
經維修後可維持製品機能之情形時，將根據顧客要求進行維修並收取費用。

請由此貼紙確認商品型號。

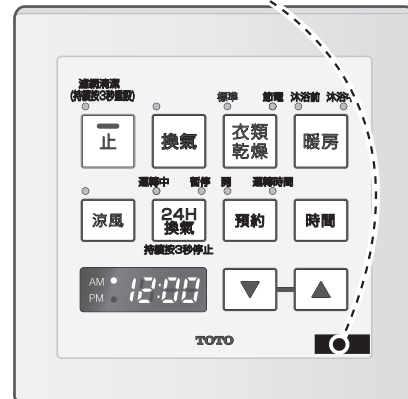

## 維修費用的構成明細<委託TOTO維修的場合>

根據修理可以維持商品功能的情況下，由所要求的修理狀況付費。

標準修理費用由 **技術費** + **零件費** + **出差費** 構成。

但是，補修用性能零件的保固期限已過的商品，也有可能為無法修理。

## 補修用零件的最低保有期間

本製品補修用零件的最低保有期間為製造中止後6年。

補修用性能零件意即維持製品機能之必要零件。

※免費維修所更換的零件、製品為台灣東陶股份有限公司所有。

## 關於本產品的設計標準使用期間

本產品的設計標準使用期間\*設定為10年，如果不進行適當的檢修，超過該年限後繼續使用的話，會由於長年劣化等原因，可能會造成火災、人員受傷等事故。

\*設計標準使用期間是指，在標準的使用條件下（請參照下述<設計標準使用期間的推算根據>），正確操作使用，進行適當的維護管理的情況下，不需要進行任何安全支援即可正常使用的標準年限，以此在設計上設定的年限，根據產品的不同，所設定的使用年限也不同。

請注意，設計標準使用期間與保證書上制定的保證期限不同。

\*設計標準使用期間不是從「使用開始時間」開始算起，而是從「製造日期」開始算起。

### 設計標準使用期間的推算根據

本產品的設計標準使用期間，以製造年月為開始時間，設定以下使用條件，根據在本公司進行的耐久試驗的結果推算出數值，基於這些數值，確定產品很少由於長年劣化而出現安全故障的時期，以此時期為結束時間，設定設計標準使用期間。

大項目	中項目	小項目
環境條件	電壓	220V/110V
	頻率	60Hz
	溫度	20℃
	濕度	相對濕度65%
	設置條件	標準設置
負荷條件		額定負荷
設定時間	1年的使用時間	換氣時間 8,760小時/年(24小時/日)
		乾燥時間 650小時/年
		暖房時間 302小時/年

### 敬請注意！

- 如果以超出上述標準使用條件的使用頻率或在不同的使用環境中使用本產品的話，可能會比設計標準使用期間更早出現安全故障問題。
- 將產品用作其他用途，或者用於商業使用等，在與上述標準使用條件不同的環境下使用本產品的話，也可能造成在設計標準使用期間到來前，產品由於長年劣化而出現重大事故的情況，因此不建議在這種條件下使用。

# 安全確認

請每月進行一次下列安全確認操作。  
在進行安全確認時，請停止產品的運轉後再進行。

如果在使用中，出現了以下現象，請關閉電源(電源總開關)，並洽詢原購買的代理店、安裝公司或台灣TOTO免付費服務專線。

檢修部位 (參照下圖)	檢修項目 補充	症狀的 有無	伴隨著長年使用的劣化過程可能會出現的具體現象 (危害資訊等)
外蓋 ①	外蓋快要脫落 (傾斜狀)。 · 確認外蓋周圍的狀況。	有 無	外蓋落下造成人員受傷
濾網 ②	暖房・乾燥性能變差。 · 比剛設置時不熱。 · 比剛設置時不易烘乾。	有 無	加熱器的故障 濾網的堵塞
動作	即使打開開關，也不發出運轉音。 · 無法進行運轉模式的切換等。 · 總電源開關頻繁的跳電。	有 無	馬達、開關、控制基板出現故障
	運轉音比正常情況小或大，並伴隨著振動。 · 比剛設置時，運轉聲音就時大時小，並伴隨振動聲音。	有 無	馬達、馬達扇葉出現故障、冒煙
	發出焦臭味。 · 請立即停止使用。	有 無	馬達出現故障、冒煙

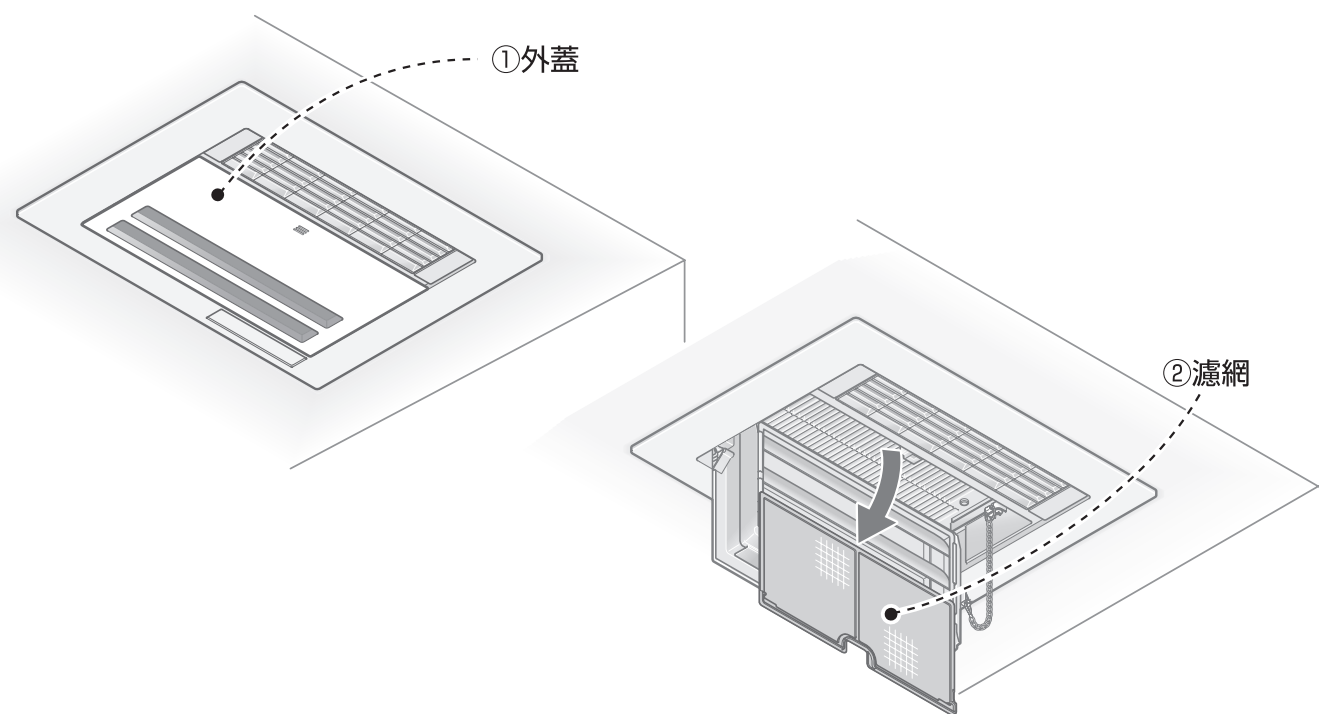

# 更換零件・另售品

下記零件，可另外購買。

※請依零件型號購買。

※型號及販賣價格變更時，可能未能事先預告通知，請見諒。

本體

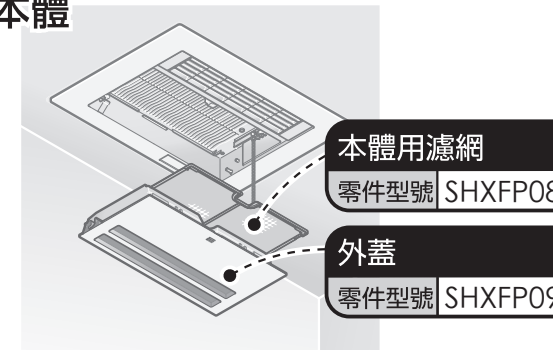

# 規格

	運轉	模式	型號	
			TYB231GKT型	TYB251GKT型
消耗電力 (W)	換氣	—	7	8
	衣類乾燥	標準	1,260	2,080
		節電	加熱器 OFF	16
	加熱器 ON		1,260	2,080
	暖房	沐浴前	1,340	2,150
		沐浴中	1,180	1,860
	涼風	—	16	25
24小時換氣	—	3	4	
重量 (kg)			7.1	7.4

MEMO

MEMO

MEMO

MEMO