

TOTO

淋浴柱(無龍頭本體類型)

TBW01002型
TBW02002型

為使商品機能充份發揮，請遵照本施工說明書內容正確安裝。安裝後，請向顧客詳細說明使用方法。



1-1



安全注意事項 (為安全起見請務必遵守)





安裝前，請詳細閱讀「安全注意事項」後，再正確施工。



- 為使您安全且正確地安裝本商品，並防範對您及其他使用者造成危害、抑或財產損失，本說明書中列出各種不同標示。
- 各標示及其含意如下所示。



- 以下列圖示區分、說明應遵守內容的種類。

 警告	若忽視本標示欄的內容而操作錯誤，可能導致人員死亡或重傷。
 注意	若忽視本標示欄的內容而操作錯誤，可能導致人員受傷或財物損失。

 絕對「禁止」的行為。 左圖為「禁止分解」。	 務必執行的「強制」內容。 左圖為「務必執行」。
---	---

 警告	
 禁止	<p>冷・熱水配管請勿相反安裝 可能導致欲出冷水卻流出熱水而造成燙傷。</p> <p>熱水給水溫度請勿超過85°C以上 若使用超過85°C以上高溫熱水，可能導致龍頭壽命縮短、破損造成燙傷或漏水弄濕家具設備等財物損失。</p>
 禁止分解	<p>本說明書記載項目以外，請勿自行分解・改造 可能導致破損造成燙傷・受傷或漏水弄濕家具設備等財物損失。</p>
 務必執行	<p>為了能照刻度的溫度出水，請務必進行溫度調節 因使用條件不同，可能無法照刻度溫度出水而導致燙傷。</p>

 警告	
 務必執行	<p>清潔濾網時，請勿突然鬆開濾網外蓋，請先關閉止水栓後再進行清潔 另外，也請確認左側及熱水側後彎腳不會燙 高溫熱水流出可能導致燙傷、或漏水弄濕家具設備等財物損失。</p>
	<p>止水栓  關閉</p> <p>裝飾蓋  鬆開 濾網</p>

 注意	
 禁止	<p>請勿施以重力或撞擊 可能導致破損、漏水弄濕家具設備等財物損失。</p> <p>請不要將淋浴柱當成扶手使用、懸吊、或是踏在蓮蓬頭掛架上 不慎滑倒、或是鬆脫的話恐有受傷之虞。此外，也可能導致故障和漏水。</p>
 務必執行	<p>安裝完畢後，請確認淋浴柱沒有鬆脫 若淋浴柱有鬆動的情形，可能導致淋浴柱脫落、牆壁損壞等造成受傷。</p>

1-2

⚠ 注意		
<p>務必執行</p>	<p>確認安裝的壁面有無段差 商品若鬆脫，有可能從連接部漏水。</p>	
	<p>請務必使用規定的螺絲數量固定 壁面若破損，有可能導致商品脫落而受傷。</p>	
	<p>安裝孔的周圍請務必塗抹矽利康 若無塗抹矽利康，水侵入牆壁內，可能導致淋浴柱脫落、牆壁損壞等造成受傷。</p>	
	<p>請務必安裝至堅固的壁面・建築結構體 若直接安裝至土牆・石膏牆等強度不足的壁面，可能導致淋浴柱脫落、牆壁損壞等造成使用者跌倒、受傷。</p>	

● 搭配龍頭時的場合

⚠ 警告		
<p>禁止</p>	<p>冷・熱水配管請勿相反安裝 可能導致欲出冷水卻流出熱水而造成燙傷。</p>	
<p>務必執行</p>	<p>為了能照刻度的溫度出水，請務必進行溫度調節 因使用條件不同，可能無法照刻度溫度出水而導致燙傷。</p>	
	<p>清潔濾網時，請勿突然鬆開濾網外蓋，請先關閉止水栓後再進行清潔 另外，也請確認左側及熱水側後彎腳不會燙 高溫熱水流出可能導致燙傷、或漏水弄濕家具設備等財物損失。</p>	

2

規格

冷水・熱水壓力	使用必要水壓	0.15MPa (流動壓)
	最高水壓	0.5MPa (靜水壓)
使用最高溫度	控溫龍頭本體	85°C以下
	淋浴部	60°C以下
使用可能水質	自來水及可飲用井水	
使用環境溫度	1~40°C	
用途	一般住宅浴室用	

3

安裝前注意事項

- 給水壓力若超出0.75MPa的情形時，請使用市售的減壓閥將水壓降至0.2~0.3MPa左右。
為使您舒適地使用本商品，給水壓力建議為0.2~0.3MPa左右。
- 為防止因錯誤操作等而引起的燙傷，請將冷水水壓調高於熱水水壓或相同水壓。
另外，將熱水側加壓的情形時，也請務必調整低於冷水側水壓。
- 熱水給水溫度請設定高於使用時的出水溫度。
- 為了有舒適的蓮蓬頭流量・溫度，熱水的給水溫度推薦設定為60°C。
為了防止被燙傷，請不要設定超過60°C。
- 為減少阻力，連接熱水器的熱水配管請以最短距離配管，並請務必包覆保溫材。
- 因包裝前實施過通水試驗，商品內可能殘留水滴，商品本身並無問題。
- 請確認安裝淋浴柱的牆壁是否堅固。
(請參照施工順序 6.4 - 5。)
- 根據建築物的構造，請選擇合適的固定方法。

< 搭配龍頭時的場合 >

- 請使用可以與龍頭本體組合的龍頭。
- 可以組合的龍頭本體為其他公司的場合，請準備另售的連接用轉接頭。(參照 5)

4

完成圖

※依型號不同，圖面與實品的形狀可能有部份差異。

淋浴柱 TBW1001、TBW1002型

(單位：mm)

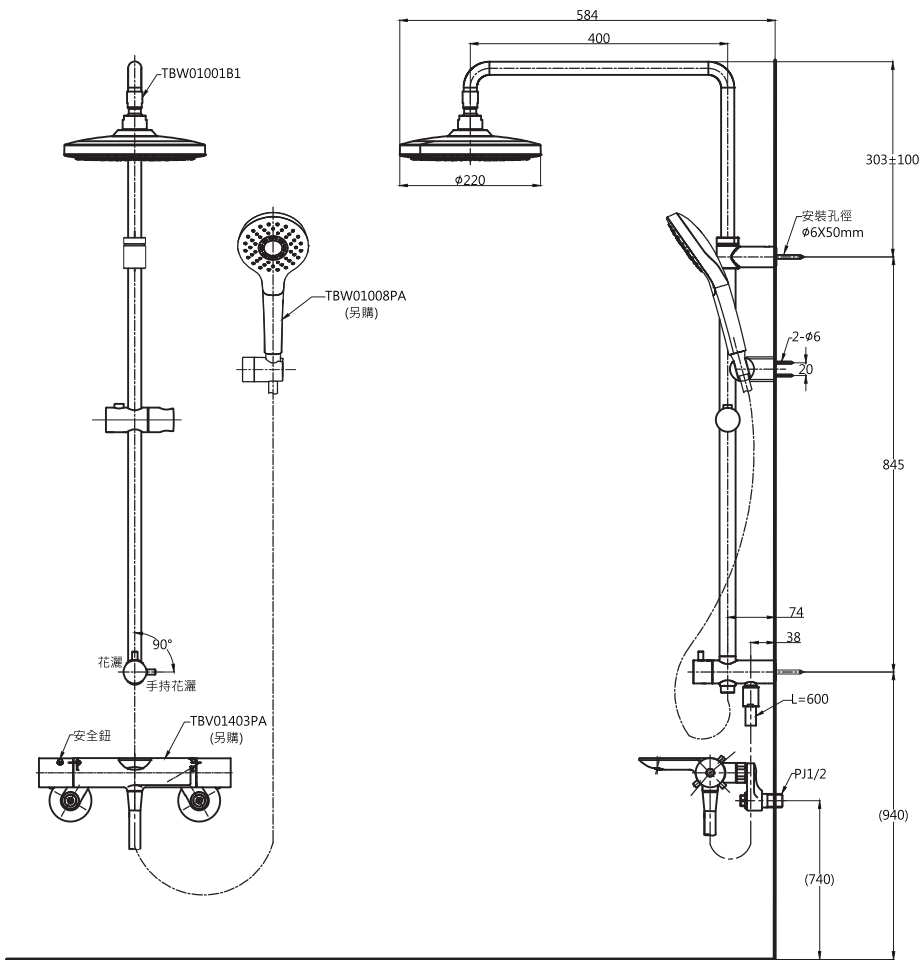

※ () 為參考尺寸。請配合使用者之身高・天花板的高度安裝。

淋浴柱 TBW2001、TBW2002型

(單位：mm)

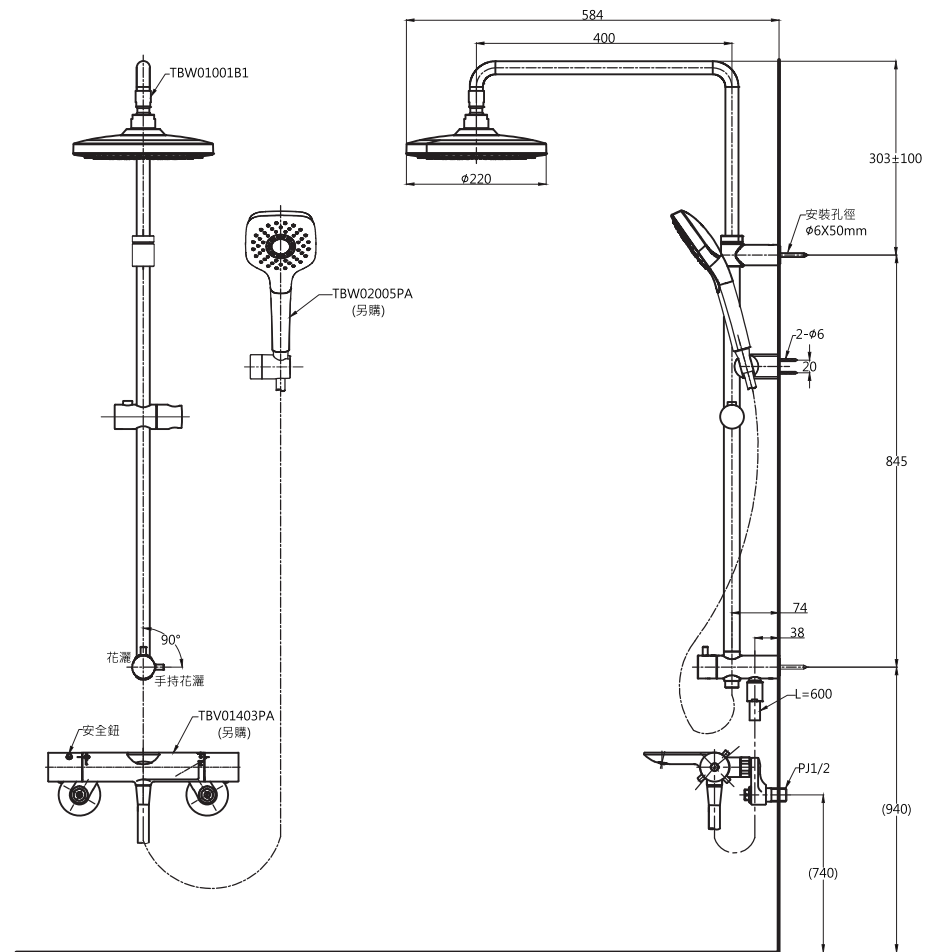

※ () 為參考尺寸。請配合使用者之身高・天花板的高度安裝。

1. 固定底座安裝

- ①、如圖(1)所示,在安裝牆面上釘2個固定座的安裝孔(直徑6mm深度50)
 ※在牆上釘孔時請確保兩個孔在豎直方向上與地面垂直。

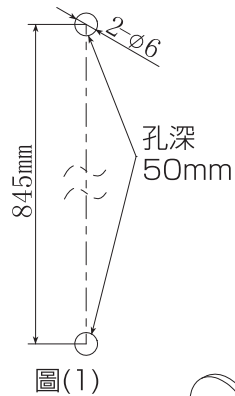

- ②、如圖(2)所示,先將膨脹管打入安裝孔內,按照圖示順序用自攻螺絲釘將底座定好。
 ※上下兩孔的安裝方法相同。

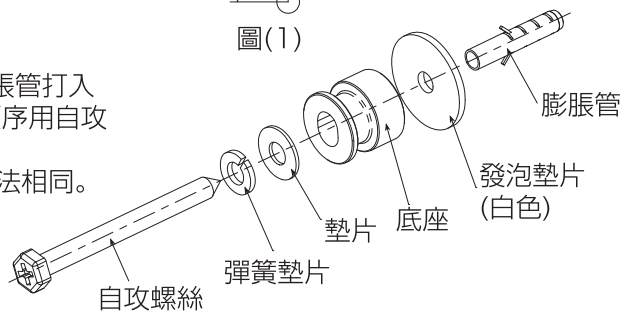

圖(2)

注意: 本系列產品上端淋浴桿有200mm的可升降範圍,在確定安裝孔的位置時請注意在孔上方留出足夠的空間。

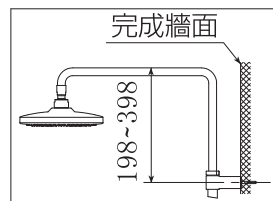

2. 花灑連接管的安裝

如右圖所示,將連接管上的兩個O型圈塗上肥皂水,垂直插入連接直管中,再將螺母與固定支架擰緊。

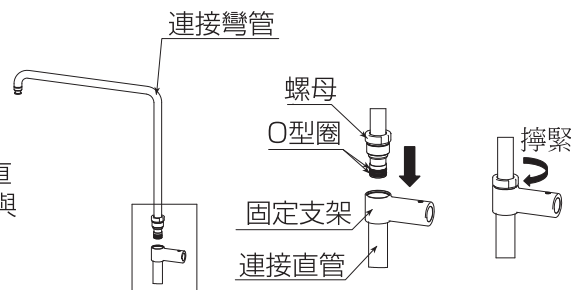

3. 轉換閥的安裝

- ①、將轉換閥本體的O型圈塗上肥皂水,垂直插入花灑連接管內。
- ②、將固定支架與轉換閥本體部調整至與安裝牆面垂直插入固定好的底座上,與牆面完全貼合。
- ③、用六角板手依次擰緊固定支架和本體部的緊固螺釘,確認安裝穩定。
- ④、將軟管的一端接於切替閥底下的進水接頭(靠近安裝牆面側為進水接頭),另一端接於轉換閥的出水接頭上(靠近轉換手柄側為出水接頭)
- ⑤、將手持花灑(另購)與花灑軟管連接,並將另一端接於轉換閥的出水接頭上(靠近轉換手柄側為出水接頭),將手持花灑放於手持花灑架上即可。

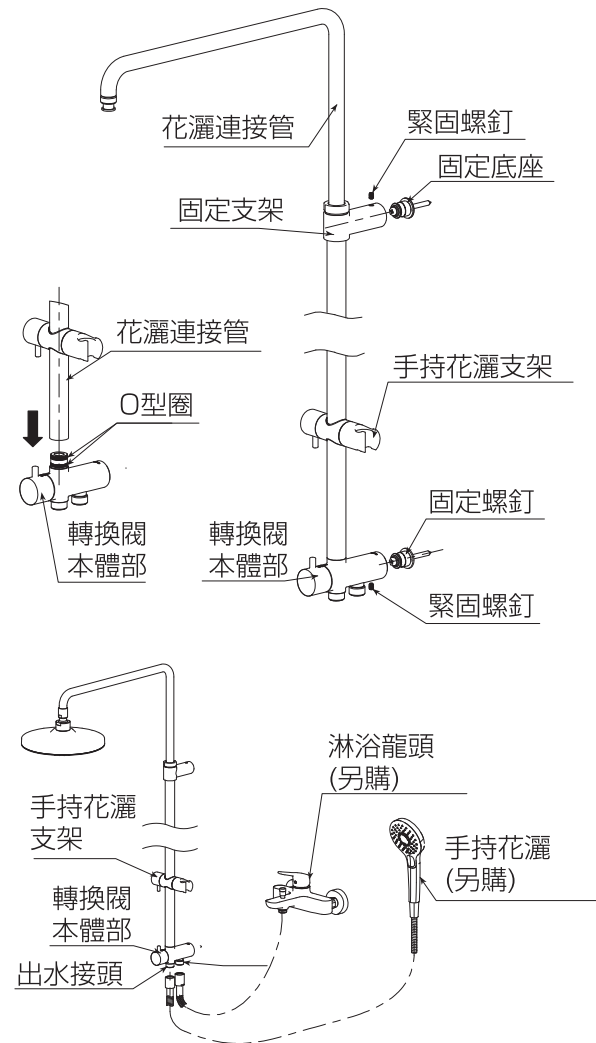

5-2 施工順序

4. 淋浴花灑的安裝

將淋浴花灑與連接彎管螺紋端用扳手固定，調節淋浴花灑，使淋浴花灑吐水面朝下，用六角扳手旋緊防脫落螺釘。

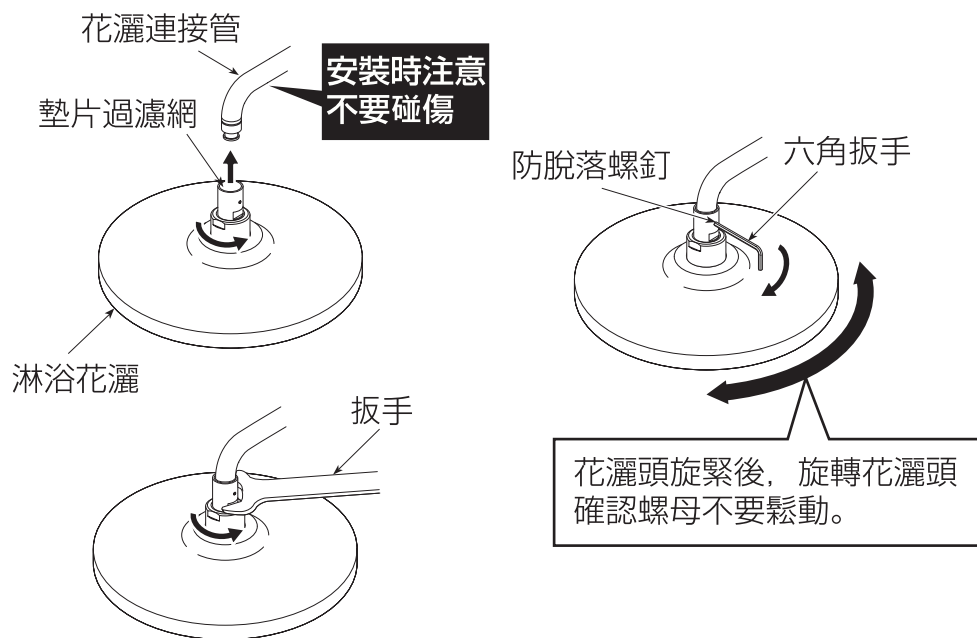

其他

請務必交
給客戶

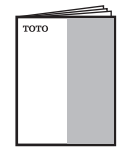

使用說明書

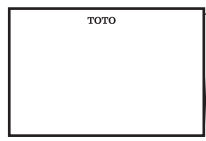

施工說明書

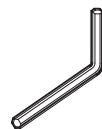

六角扳手

6-1 使用方法

1. 各部分名稱及使用方法

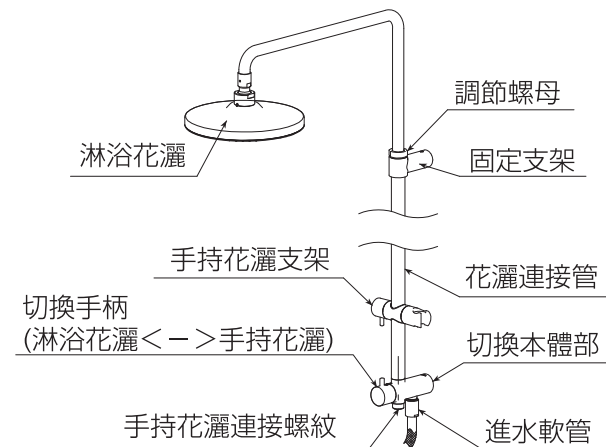

1. 切換操作

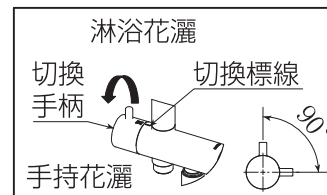

如圖所示，順時針旋轉切换手柄，由淋浴吐水變更為手持花灑吐水，逆時針旋轉切换手柄，由手持花灑吐水變更為淋浴吐水。
※手柄旋轉角度約90° C，當手柄旋至中間位置時，淋浴花灑與手持花灑同時吐水。

2. 花灑連接管的升降調節

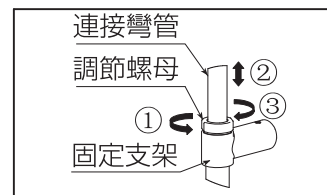

- ① 逆時針擰開調節螺母，至連接彎管可上下移動的情況
- ② 上下調節連接彎管至理想高度
- ③ 順時鐘擰緊調節螺母，將連接彎管完全固定。

6-2 使用方法

3.手持花灑支架高度調整

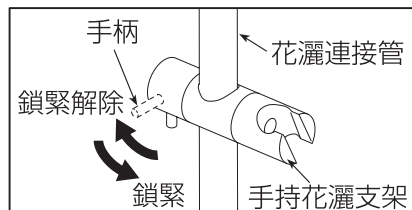

將手柄調整到“鎖緊解除”位置,可上下滑動手持花灑支架,選定理想高度後將手柄調整到“鎖緊”位置即可。

4.手持花灑角度調整

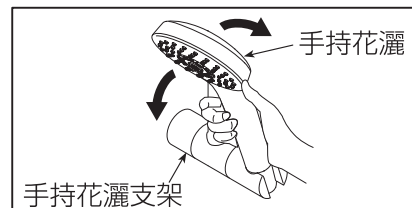

如左圖所示,手握手持花灑,順時針或逆時鐘針旋轉,將手持花灑調整到合適的角度位置放置即可。

5.多功能淋浴花灑使用(TBW01002*/TBW02002*)

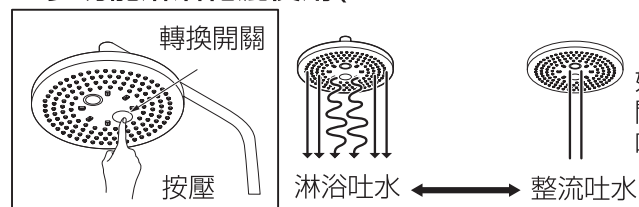

如左圖所示,通過按壓轉換開關,實現“淋浴吐水”與“整流吐水”之間的功能轉換。

6.淋浴花灑的清潔保養

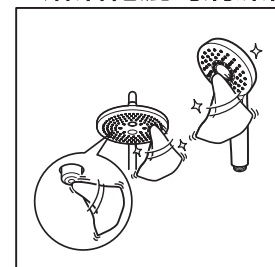

若使用時出現水線不均勻的現象,可用毛巾輕輕擦拭散水板上的小矽膠吐水口,清除異物。

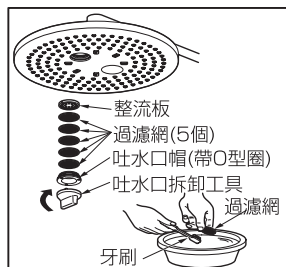

使用專用的吐水口治具拆卸吐水口,分解後注意各個部件不要丟失,用牙刷清潔過濾網。

TBW01001*
TBW02001*
場合下

TBW01002*
TBW02002*
場合下

7.1 拆卸與檢查

現象	檢查項目
水流量小	8
手柄晃動	3、4、5
水流不止、漏水	1、2、3、9、10、11、14
本體部鬆動	6、7
連接管鬆動	12、13、15

安裝後萬一出現故障,請按以下要領拆卸(以TBW01001*為列)
(此圖內未拆分的零部件,需要拆卸的情況下,請聯絡售後服務人員進行拆卸)

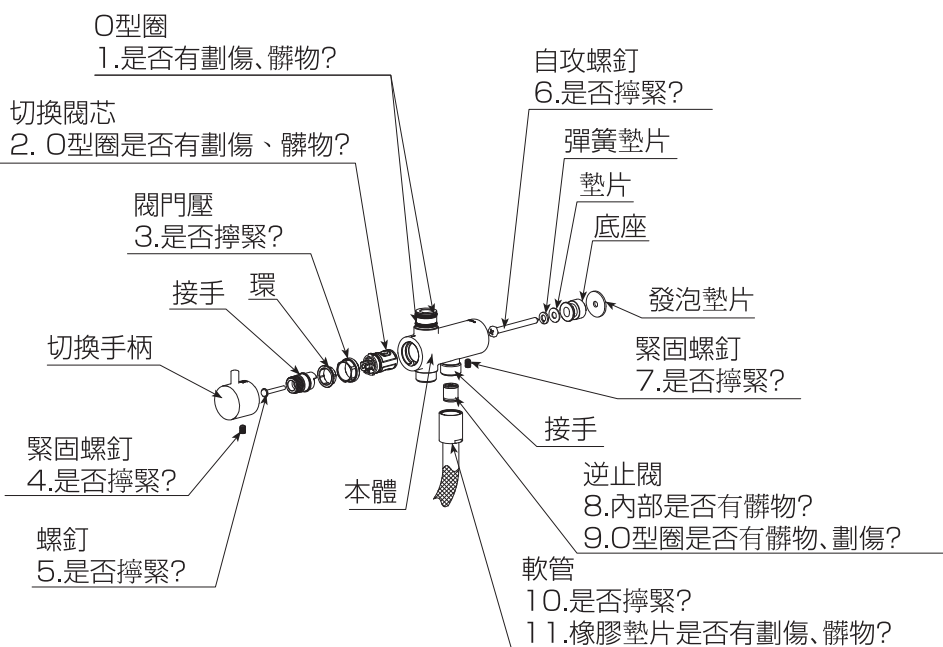

7-2 拆卸與檢查

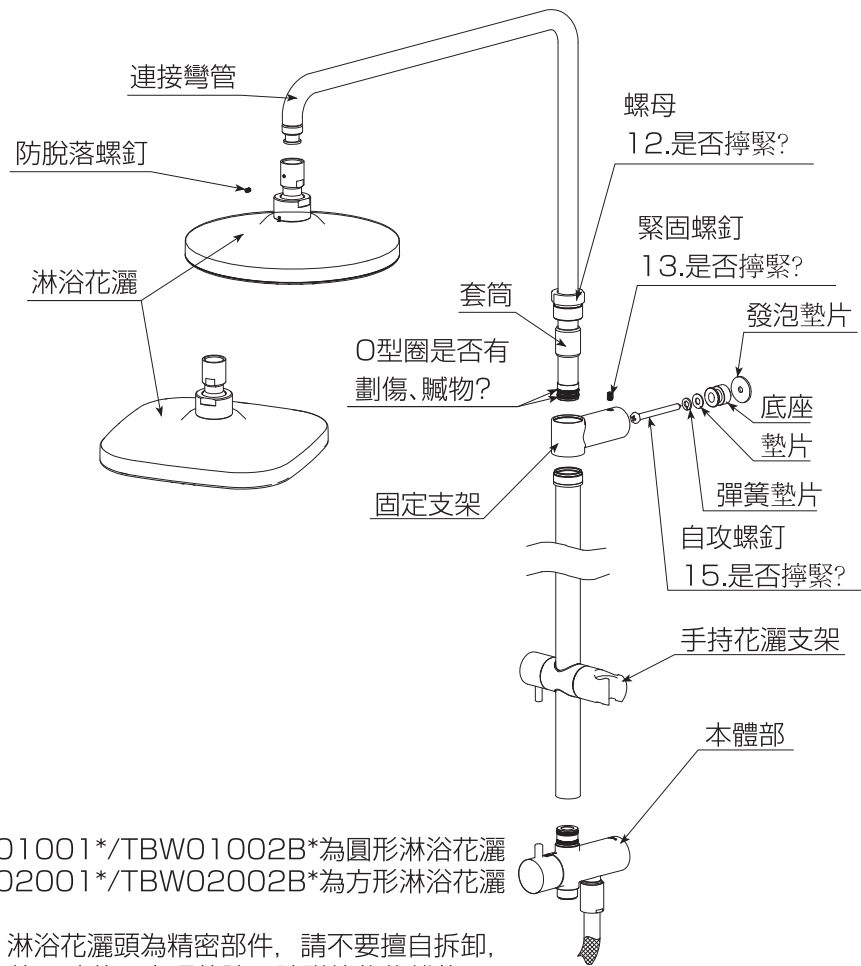

TBW01001*/TBW01002B*為圓形淋浴花灑
TBW02001*/TBW02002B*為方形淋浴花灑

注意：淋浴花灑頭為精密部件，請不要擅自拆卸，
使用時萬一出現故障，請聯絡售後維修。

售後服務

使用年數											
1	2	3	4	5	6	7	8	9	10	11	12
▲ 安裝口											
客戶進行日常清潔保養・檢查										檢討購買更換	
消耗性零件的更換											
磨損、品質劣化零件的更換 (依內容不同請洽詢原購買的販售店、安裝公司或台灣TOTO)											

保證書 (本說明書的封底即為保證書)

- 本商品依據保證書內容做出保證。請確認是否填入安裝日、安裝公司名(或販售店)及捺印。另外，請詳細閱讀保證書內容後，妥善保存。
- 保證期間請確認保證書。

關於保證

- 保證期間中
依據保證書的規定進行維修。因為保證期間內也可能必須付費維修，請詳細確認保證書內容。例如：「未遵照使用說明書、施工說明書、產品上的注意標籤等產生的不良問題」等情形時，需收取費用。
- 保證期間過後
經維修後可繼續使用的商品，將根據顧客要求進行維修並收取費用。
→請確認「委託修理時」「維修費用的構成明細」(P.23)。

關於零件的更換

免費維修所更換的零件・商品為台灣TOTO所有。

修補用零件的供給期間

本商品的修補用零件 (維持功能上不可欠缺的零件，使用期間中需要更換的可能性大之物品)的供給期間為製造中止後10年。

磨損・劣化零件的更換

- 閥及墊片如果磨損・劣化可能導致漏水。
此情形時，該零件需要更換。
- 磨損・劣化零件的更換請洽詢原購買的販售店、安裝公司、或台灣TOTO免付費服務專線。
TEL：0800-890-250

委託維修時

【委託修理單位】

原購買的販售店、安裝公司或台灣TOTO免付費服務專線。
TEL：0800-890-250

【需要聯繫的內容】

- ①住址、姓名、電話號碼 ②商品名
- ③型號 ④安裝日
- ⑤故障內容、異常情形(何處漏水等)
- ⑥希望到府維修日期

【不明白之處及維修相關洽詢】

原購買的販售店、安裝公司或台灣TOTO免付費服務專線。TEL：0800-890-250

維修費用的構成明細 <委託TOTO維修の場合>

根據修理可以維持商品功能的情況下，由所要求的修理狀況付費。

標準修理費用由 **技術費** + **零件費** + **出差費** 構成。

但是，補修用性能零件的保固期限已過的商品，為無法修理。

TOTO®

保證書

本保證書證明本產品為台灣地區的TOTO正式授權代理商-台灣東陶之正式販售商品。
依以下記載之<免費維修規定>提供維修

從購買日期起算之保證期間內，若發生故障，請出示本保證書予購買的安裝公司、販售店或台灣東陶要求維修。

顧 客	姓名 先生 女士	產品名稱
	地址	產品型號
購買日期	年 月 日	保證期間
販售店名	TEL 印	

★ 致顧客

當您領取本保證書時，請確認販售店是否填寫購買日期並蓋店章。

本保證書不會再發出，請妥善保存(未蓋店章時，視同無效)。

<免費維修規定>

※為保障您的權益，請務必確認本保證書是否蓋有販售店之店章並記載購買日期。若未蓋店章及記載購買日期，恕難提供免費維修服務。

1. 依照使用說明書手冊等所記載之使用方式、注意事項正常使用而發生故障時，於保證期間內免費維修。
2. 於保證期間內，請求安裝公司、販售店、台灣東陶或相關單位提供免費維修服務時，請出示本保證書。
3. 因搬遷等原因需要對本商品進行拆卸、移機時，為避免拆卸、移機不當造成故障或損壞，請事先與購買的安裝公司或販售店商談，搬遷時也請務必攜帶使用說明書。
4. 保證期間內若有下列情形，仍須收取維修費用：
 - (1) 未依照使用說明書手冊等所記載之使用方式、注意事項而不當使用，或因不當修理、改造而造成之故障或損壞。
 - (2) 因不當拆卸、移機等所引起之故障或損壞。
 - (3) 火災、地震、水災、落雷、凍災、其他天災、公害、鼠類等動物和昆蟲破壞、機器內殘留鼠類、昆蟲屍體、排水管及排糞管內沼氣(硫化氫等腐蝕性氣體)、鹽害或異常電壓造成之故障或損壞。
 - (4) 因使用非指定電源(電壓、頻率)及異常水質引起之故障或損壞(跳電、濾網阻塞、橡膠磨耗劣化等)。
 - (5) 因砂石及垃圾等引起之損壞及耗損零件(乾電池等)之耗損。
 - (6) 清潔保養上之不慎所引起的污垢、鐵鏽、外觀變色、排水不良等狀況(禁用含酸、鹼之清潔劑)。
 - (7) 未出示此保證書時。
5. 本保證書僅限台灣國內有效。
6. 本保證書將不再發出，請務必妥善保存。
7. 本保證書在以上所記載的期間、條件下均免費維修，保證期間過後的維修若有不明白之處，請向購買的安裝公司或販售店詢問。
8. 免費維修所更換之零件、商品，歸台灣東陶所有，將予以回收。

台灣東陶免付費服務專線

0800-890250

台灣東陶股份有限公司

台北市松仁路101號3樓 (c) TEL:(02)8789-0250