

TOTO

# 使用說明書 附保證書

致施工業者

請將貴公司名稱及安裝完成交付使用日期填寫於保證書內，交予客戶保存。

另外，請務必告知客戶一部分零件需定期更換。

## 浴缸用龍頭

TBC20型・TBF20型・TBG20型・TBH20型

TBJ20型・TBR20型・TBW20型



■感謝您選購TOTO 浴缸用龍頭。  
請詳細閱讀本使用說明書後，  
正確地使用。

■本說明書內附保證書，請務必  
妥善保存。

安全注意事項 ..... 1 ~ 4  
各部位名稱 ..... 5

前言

使用方法 ..... 6  
預防凍結的方法 ..... 7 ~ 8

使用方法

日常清潔保養 ..... 9 ~ 11  
定期檢查 ..... 12

清潔保養

疑似故障 ..... 13 ~ 14  
售後服務 ..... 15 ~ 16

疑難排解



保證書.....封底

# 安全注意事項





(為安全起見請務必遵守)

使用前，請務必詳細閱讀「安全注意事項」後正確使用。



- 閱畢後，請務必收存於使用者隨時可取閱之處。
- 為方便您安全且正確地使用本商品，並防範對您及其他使用者造成危害、抑或財產損失，本說明書中列出各種不同標示。各標示及其含意如下所示。

標 示	意 義
 <b>警告</b>	若忽視本標示欄的內容而操作錯誤，可能導致人員死亡或重傷。
 <b>注意</b>	若忽視本標示欄的內容而操作錯誤，可能導致人員受傷或財物損失。



■以下列圖示區分，說明應遵守內容的種類。

	 為絕對「禁止」的行為。 左圖表示「禁止分解」。
	 為務必執行的「強制」內容。 左圖表示「務必執行」。

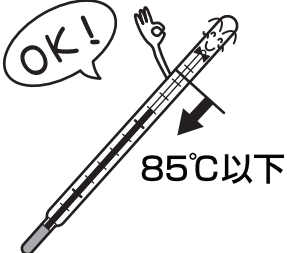
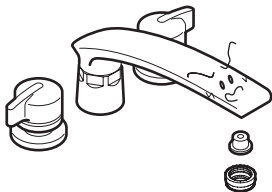
依型號不同，圖面與實品的形狀可能有部份差異。

 <b>警告</b>		
 <b>禁 止</b>	<b>請勿使用溫度超過85°C以上的熱水</b> 若使用超過85°C以上的高溫熱水，可能導致龍頭壽命縮短、破損造成燙傷，或漏水弄濕家具設備等財物損失。	
	<b>請勿進行本商品構成零件以外的安裝或零件拆卸等改造</b> 可能導致商品功能受損、燙傷·受傷、或漏水弄濕家具設備等財物損失。	

## ⚠ 警告

 <p><b>禁止</b></p>	<p><b>請勿讓幼童單獨使用</b></p> <p>可能導致燙傷・受傷。</p>	
 <p><b>禁止分解</b></p>	<p><b>本說明書中記載的項目以外請勿分解</b></p> <p>可能導致破損造成燙傷・受傷、或漏水弄濕家具設備等財物損失。</p>	
 <p><b>禁止接觸</b></p>	<p><b>使用高溫熱水時，請勿直接觸摸出水管</b></p> <p>可能因出水管處於高溫狀態導致燙傷。</p>	
 <p><b>務必執行</b></p>	<p><b>使用熱水時，請務必先打開冷水側旋鈕後，再慢慢打開熱水側旋鈕調整至希望的溫度</b></p> <p>先打開熱水側可能因高溫出水導致燙傷。</p>	
	<p><b>使用冷熱水前，請務必以手確認是否為適溫</b></p> <p>高溫出水可能導致燙傷。</p>	
	<p><b>關閉熱水時，請務必由熱水側旋鈕開始關閉</b></p> <p>可能於下次使用時，因殘留於龍頭內的高溫熱水流出導致燙傷</p>	

## 警告

使用完高溫熱水後，讓冷水短暫流出一段時間

可能於下次使用時，因殘留於龍頭內的高溫熱水流出導致燙傷。

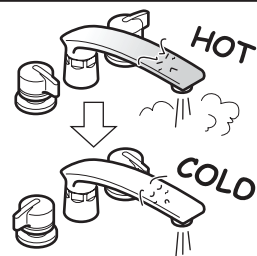

請慢慢地轉動熱水側旋鈕把手

突然轉動可能因溫度急速上升導致燙傷。

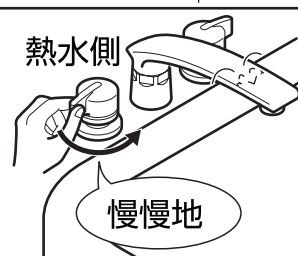

請定期(1年2次)檢查配管周圍，確認有無漏水或鬆脫

若因為劣化·磨損等造成零件破損，可能導致燙傷·受傷、或漏水弄濕家具設備等財物損失。

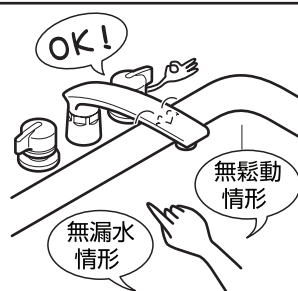

冷水水壓請務必高於或等於熱水水壓，另外將熱水側加壓時，也請務必低於冷水側

若熱水水壓高於冷水水壓，會變得無法正常調節溫度，可能導致燙傷。

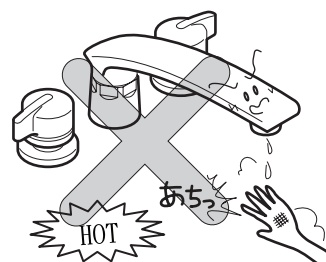

務必執行

## ⚠ 注意

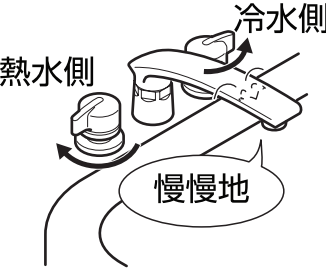
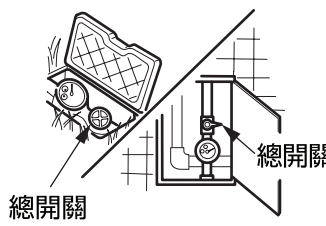
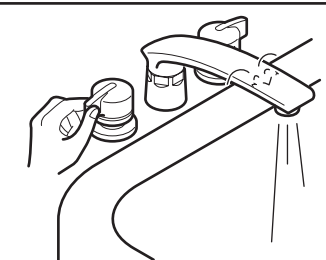
<p><b>禁止</b></p>	<p><b>請勿施以重力或撞擊</b></p> <p>可能導致破損、或漏水弄濕家具設備等財物。</p>	
	<p><b>使用解冰機(對凍結的水管等通電來解凍的裝置)時，請勿對龍頭通電</b></p> <p>可能導致龍頭發熱、破損，漏水弄濕家具設備等財物損失。</p>	
<p><b>務必執行</b></p>	<p><b>請慢慢地操作旋鈕把手</b></p> <p>若突然關閉會發出「咚」的聲音，對配管造成衝擊，導致漏水弄濕家具設備等財物損失。</p>	
	<p><b>長時間不使用時，請關閉配管部的給水總開關</b></p> <p>可能導致漏水等意外事故。</p>	
	<p><b>使用於可能凍結的場所時，請參照P.7確實實施預防凍結之措施</b></p> <p>可能導致零件破損、漏水弄濕家具設備等財物損失。</p>	
	<p><b>可能發生凍結情形時，請同時進行配管及龍頭的排水作業</b></p> <p>(請參照P.7)</p> <p>可能因零件破損、漏水弄濕家具設備等財物損失。</p>	

# 各部位名稱

## 直線出水型

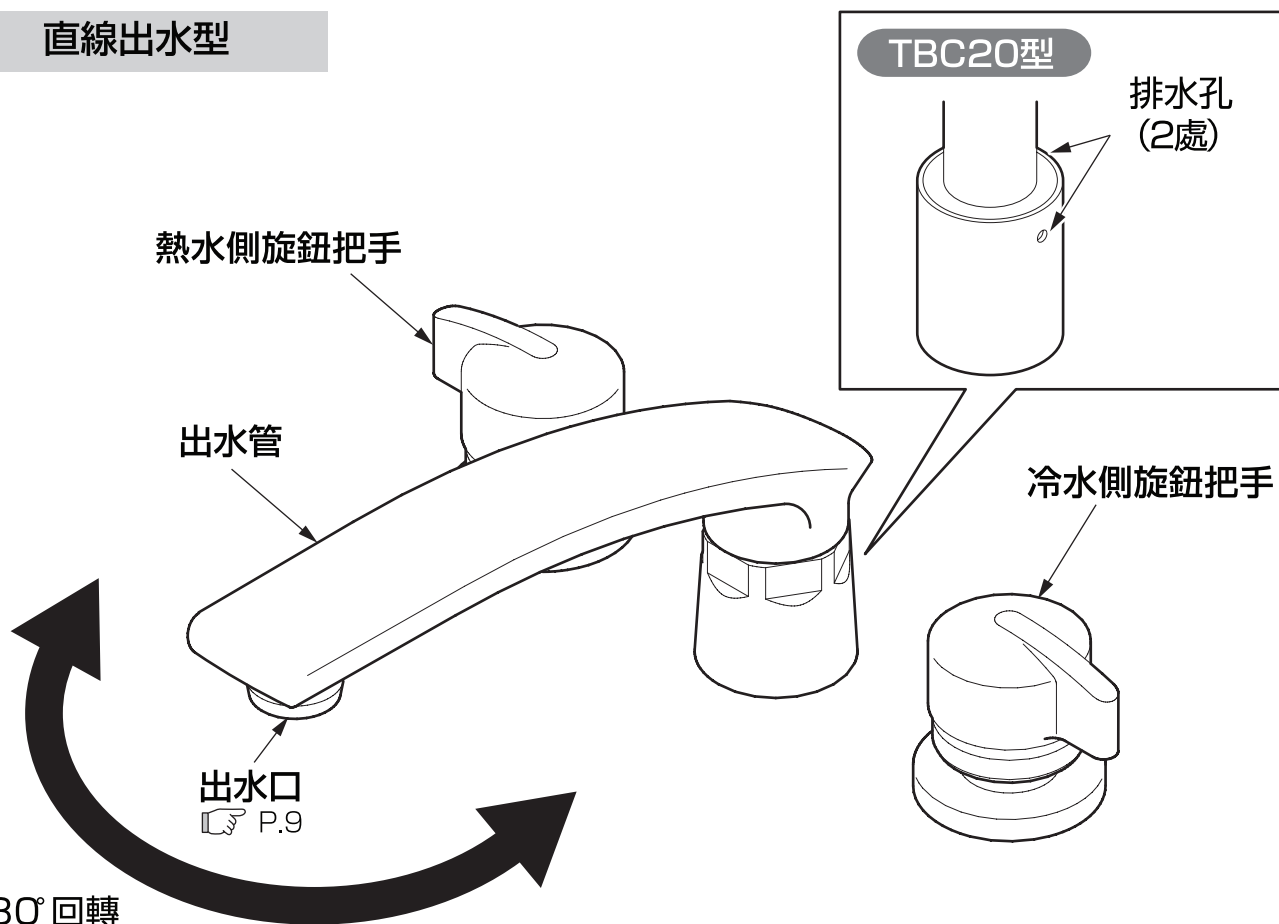

※依型號不同，圖示與實品的形狀有部份差異。

## 瀑布出水型

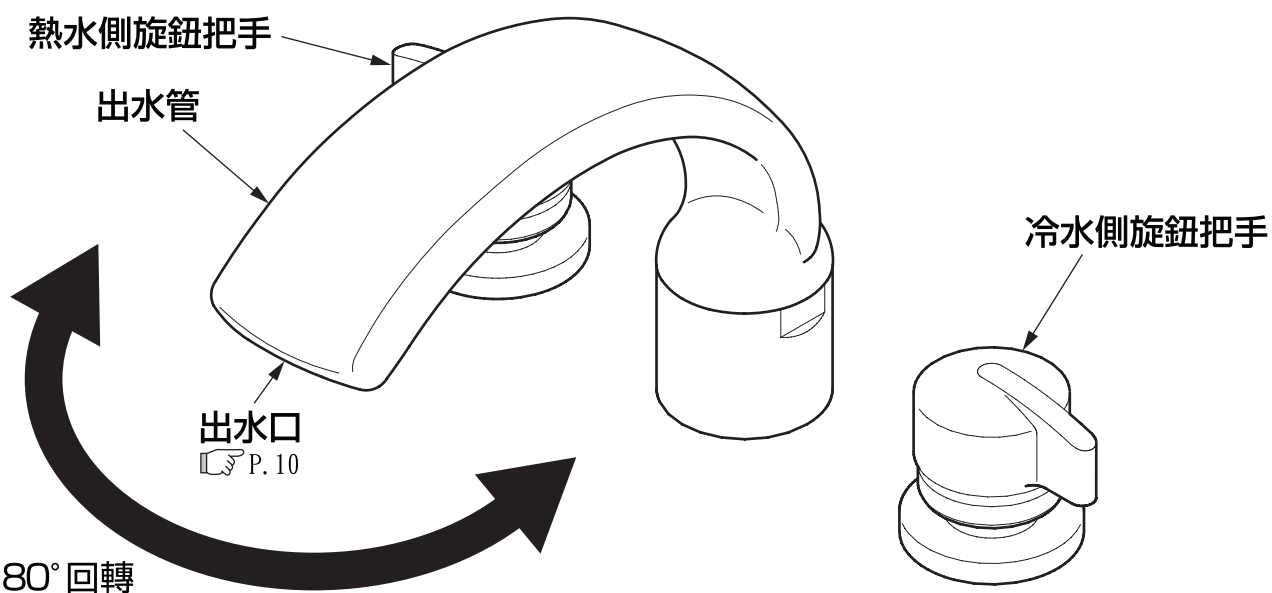

※依型號不同，圖示與實品的形狀有部份差異。

# 使用方法

## 流量・溫度調節的方法

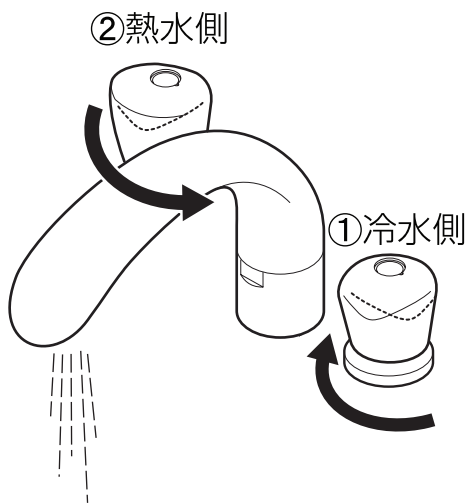

1. 順時針方向轉動冷水側旋鈕把手。
2. 逆時針方向轉動熱水側旋鈕把手，以調節流量・溫度。

由熱水側開始轉動可能因突然的高溫熱水流出導致燙傷。



### 小知識

為防止因錯誤動作所導致的燙傷，建議熱水溫度為60°C。

## 停止冷水(熱水)出水

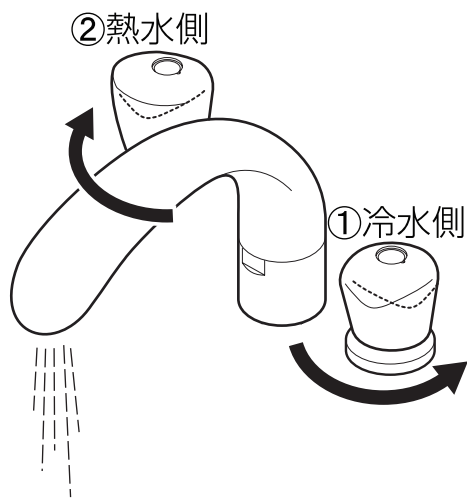

1. 請務必先由熱水側旋鈕向順時針方向轉動。
2. 逆時針轉動冷水側旋鈕。

※若先轉動冷水側，可能會因高溫出水導致燙傷。

※請慢慢操作旋鈕把手。  
可能產生水錘現象。

### 小知識

「水錘現象」意即急速關水時發出「咚」的聲音之現象，並非龍頭不良。有可能導致配管損傷或漏水，請注意。



# 預防凍結的方法 (使用於可能產生凍結的場所)

- ◎可能因水栓凍結導致零件破損或漏水。
- ◎因凍結所造成之損傷，即使在保證期間內，屬收費維修。
- ◎可能凍結的情形時，請勿讓龍頭周圍的溫度降至冰點以下。  
另外，可能降至冰點以下之情形，請實施下列處置。

## 使用於一般地區時

使用於可能凍結的場所時，下列的處置方法可能可以預防凍結。

- 讓龍頭流出少量的水。
- 於配管部等處包覆保溫材。

## 使用於寒冷地區時

請依以下順序進行排水。

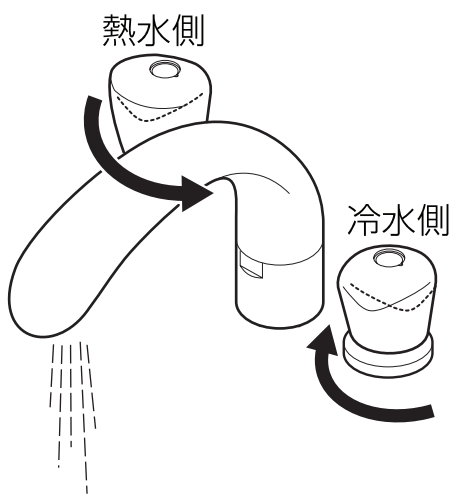

1. 停止配管部止水栓等處的給水，進行排水。

若不知配管總開關及排水栓時，請洽詢施工業者。

2. 將熱水・冷水旋鈕全開將龍頭內的水排掉。



## 再次給水的情形

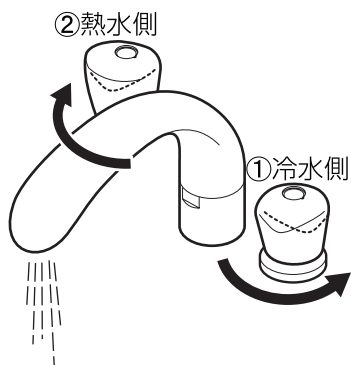

將熱水・冷水旋鈕關閉後(未出水的狀態)  
再次進行給水作業。

## 進行排水並且再次給水後，仍不出水的情形時

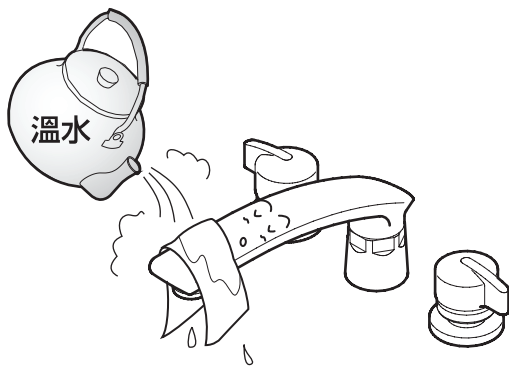

即使進行排水，附著於出水口濾網處  
的水滴結凍，再次通水後短時間內，  
可能有不出水的情形。  
此時，請以毛巾等布料包覆，緩緩倒  
入溫水讓其滲入。

## 長時間不使用時

防備長時間不使用時氣溫驟降，請進行預防凍結措施。

# 日常清潔保養

為充份發揮產品功能、及保持龍頭美觀並衛生地使用，請做好日常清潔保養。

## 出水口的清潔保養

直線出水型

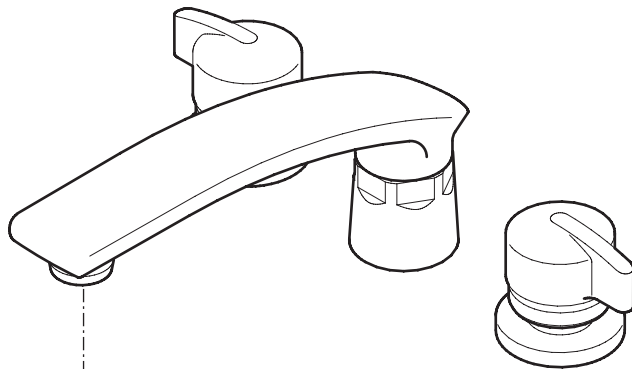

### 1. 轉動出水口外蓋拆下

無法拆下時，請使用橡膠手套拆下。

**TBC20型的場合**

請使用開關工具將吐水口外蓋拆下。

**TBC20型**

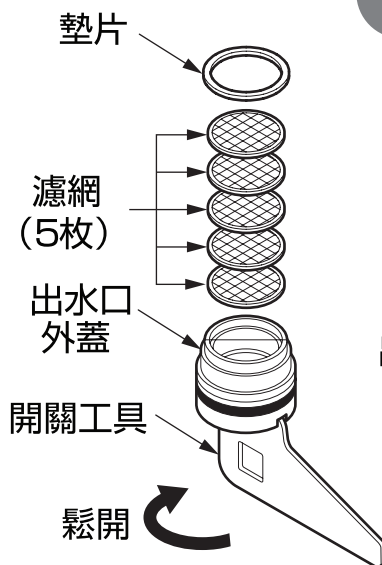

**TBF20SA型  
TBH20A型**

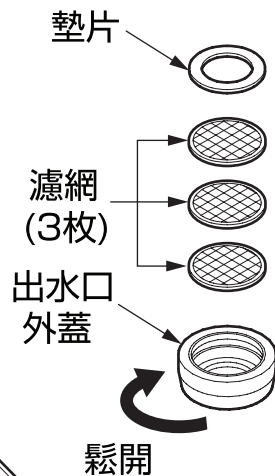

**TBR20型**

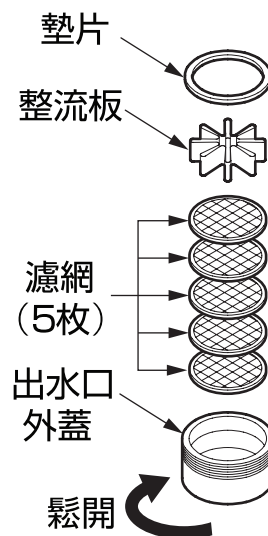

**TBG20型  
TBJ20型**

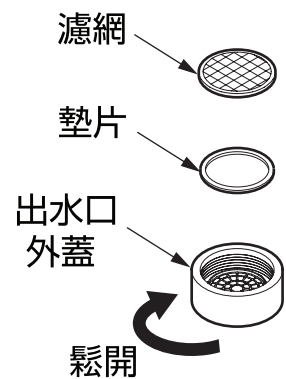

2. 使用刷子等物清除出水口外蓋及阻塞於濾網上的污垢。

3. 將濾網及墊片放入出水口外蓋內，安裝。

請注意，分解時請勿遺失零件。

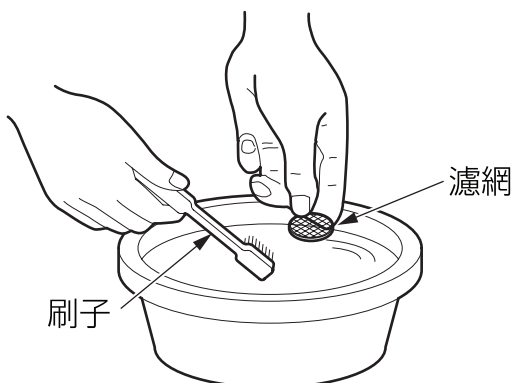

## 瀑布出水型

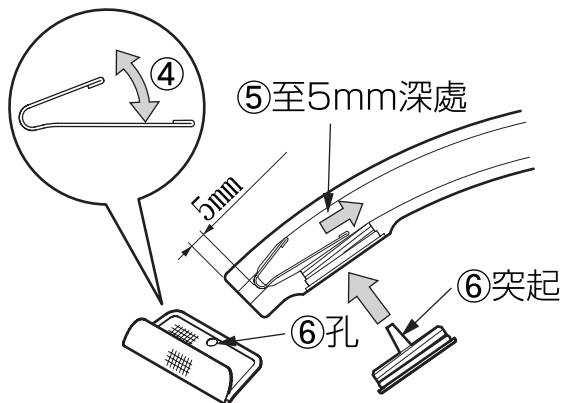
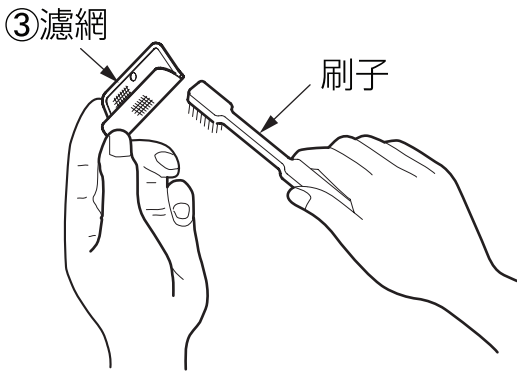
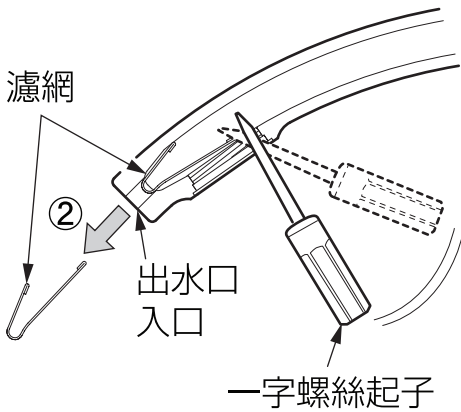
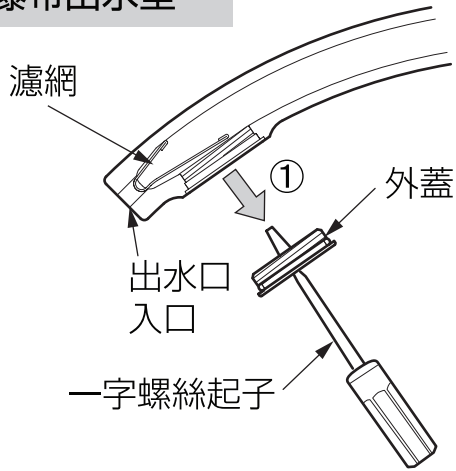

1. 使用一字螺絲起子等物將外蓋子取下。

2. 將濾網按壓取出。

使用螺絲起子等物的前端將濾網朝出水口方向按壓取出。

3. 使用刷子等物清除阻塞於濾網上的污垢。

4. 濾網放入前，請將彎曲部分稍稍打開。

5. 將濾網押入。

朝出水口方向放入，並由出水口押入至5mm程度深處。

6. 將蓋子塞入。

塞入蓋子時，為防止濾網飛出，將蓋子凸起部穿過濾網的小孔。

## 使用布料的清潔保養

### ● 輕微髒污的情形時

請將泡水或溫水的柔軟布料擰乾，擦去髒污。

### ● 嚴重髒污的情形時

請以柔軟布料沾取適量稀釋過的浴室用中性清潔劑擦去髒污後，再以水清洗並擦乾。

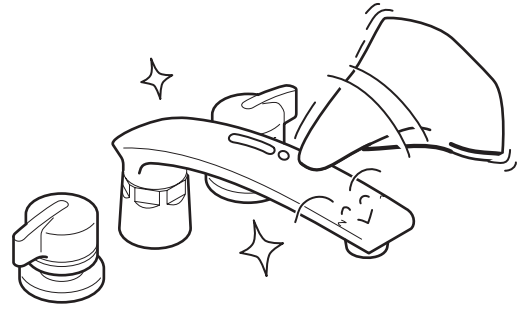

## 請 求

請勿使用會損傷龍頭表面的物品。

- 酸性清潔劑、含氯漂白劑、鹼性清潔劑  
有可能導致龍頭表面變色，樹脂零件破損。
- 稀釋劑、揮發劑等溶劑  
有可能導致橡膠和樹脂零件破損。
- 去污劑、研磨粉等含有粗顆粒的清潔劑
- 尼龍刷、棕刷、塑膠刷等  
會造成龍頭表面受傷。

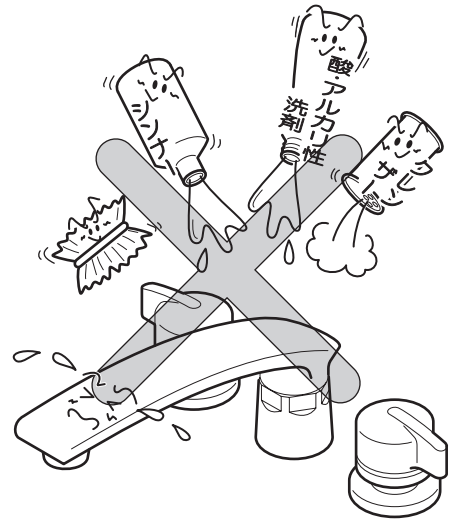

# 定期檢查

為讓您安全・舒適地使用，請進行以下的定期檢查。

## 配管周圍的漏水(一年2次)



### 確認配管周圍有無漏水。

若因劣化・磨損等造成零件破損，可能導致受傷或漏水弄濕家具設備等財物損失。

漏水的情形時，請關閉給水總開關(請參照P.13)洽詢原購買的販售店安裝公司或台灣TOTO免付費服務專線。TEL：0800-890-250

## 本體部的鬆脫(一年2次)



### 確認本體部有無鬆脫。

本體部有鬆脫的情形下持續使用時，會對配管造成負荷導致漏水。

本體部有鬆脫時，請洽詢原購買的販售店、安裝公司或台灣TOTO免付費服務專線。TEL：0800-890-250

## 出水口的操作性(1個月1次)

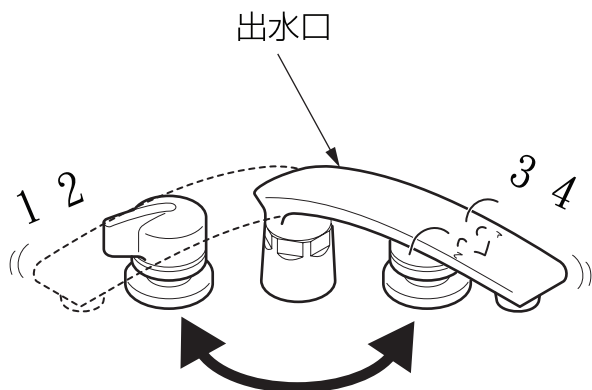

### 請時常轉動出水管

若長時間未轉動，可能導致轉動部附著水垢不易轉動。若勉強轉動，可能增加配管負擔產生漏水情形。

若出現轉動困難情形時，請洽詢原購買的販售店、安裝公司或台灣TOTO免付費服務專線。TEL：0800-890-250

# 疑似故障

## 緊急時止水方法

配管周圍漏水或水流不止等緊急情況時，請關閉給水總開關。

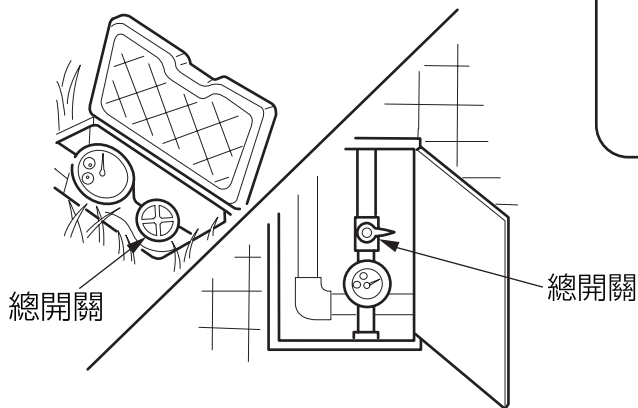

關閉總開關。

- 以下情形時，並非故障。委託修理之前，請確認以下事項，若仍無法解決時，請洽詢原購買的販售店、安裝公司、或台灣TOTO免付費服務專線。  
TEL：0800-890-250詳細內容請參閱售後服務(P.15)

委託修理之前			
現象	建議檢查之處	處置方法	參照頁數
無法止水	旋鈕把手是否全關？	旋鈕把手轉至止水位置為止。	第6頁
流量少	止水栓是否完全打開？	利用旋鈕把手調節流量	第6頁
	出水口濾網是否阻塞髒污？	清掃出水口。	第9・10頁
	和瓦斯熱水器組合使用時，能力切換式的熱水器是否設定至適當能力？	請將瓦斯熱水器的能力設定至適當能力。	—
	出水口是否凍結？	以溫水潑灑出水口。	第8頁
只出低溫熱水	熱水器供給的熱水是否充足？	確認熱水器的設定溫度動作。	—
溫度不易調節	熱水器供給的熱水是否充足？	確認熱水器的設定溫度動作。	—
水由排水孔流出 (TBC20型)	滲入出水口與台座之間的水由排水孔排出。此非異常現象。	—	—

- 以下現象出現時請務必進行維修。

現象	說明
出水口等可動部轉動困難時	出水口等可動部不易轉動時，可能是因水垢附著或潤滑劑耗損。 若繼續使用，可能導致故障，請委託修理。

# 售後服務

使用年數

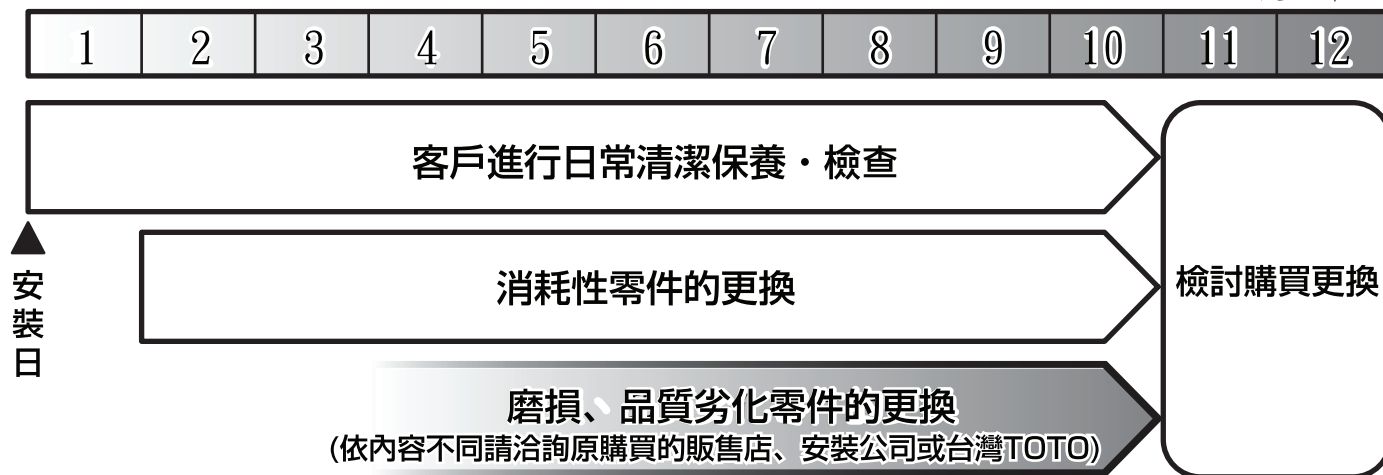

【委託維修前，請先確認「疑似故障時」(P.13)!】

## 保證書（本說明書的封底即為保證書）

- 本商品依據保證書內容做出保證。請確認是否填入安裝日、安裝公司名(或販售店)及捺印。另外，請詳細閱讀保證書內容後，妥善保存。
- 保證期間請確認保證書。

## 關於保證

- 保證期間中  
依據保證書的規定進行維修。因為保證期間內也可能必須付費維修，請詳細確認保證書內容。例如：「未遵照使用說明書、施工說明書、產品上的注意標籤等產生的不良問題」等情形時，需收取費用。
- 保證期間過後  
經維修後可繼續使用的商品，將根據顧客要求進行維修並收取費用。  
→請確認「委託修理時」「維修費用的構成明細」(P.29)。

## 關於零件的更換

免費維修所更換的零件・商品為台灣TOTO所有。

## 修補用零件的供給期間

本商品的修補用零件（維持功能上不可欠缺的零件，使用期間中需要更換的可能性大之物品）的供給期間為製造中止後10年。



## 磨損・老化零件的更換

- 止水栓及墊片如果磨損・老化可能導致漏水。  
此情形時，該零件需要更換。
- 磨損・老化零件的更換請洽詢原購買的販售店、安裝公司、或台灣TOTO免付費服務專線。  
TEL：0800-890-250

## 委託維修時

### 【委託修理單位】

原購買的販售店、安裝公司或台灣TOTO免付費服務專線。TEL：0800-890-250

### 【需要聯繫的內容】

- ① 住址、姓名、電話號碼
- ② 商品名
- ③ 型號
- ④ 安裝日
- ⑤ 故障內容、異常情形(何處漏水等)
- ⑥ 希望到府維修日期

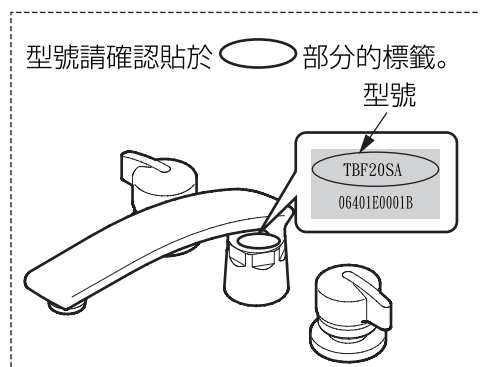

### 【不明白之處及維修相關洽詢】

原購買的販售店、安裝公司或台灣TOTO免付費服務專線。TEL：0800-890-250

## 維修費用的構成明細

修理費用由 **技術費用** + **零件費用** + **出差費用** 構成。

**技術費用**：檢測、故障部位的修理及更換零件、調整、修理結束後的定期檢查等作業所收取的費用

**零件費用**：修理時所使用零件費用。

**出差費用**：維修技術人員的派遣費用。

# MEMO



# TOTO®

## 保證書

本保證書證明本產品為台灣地區的TOTO正式授權代理商-台灣東陶之正式販售商品。  
依以下記載之〈免費維修規定〉提供維修

從購買日期起算之保證期間內,若發生故障,請出示本保證書予購買的安裝公司、販售店或台灣東陶要求維修。

顧 客	姓名	先生
		女士
	地址	
購買日期	年	月 日
販售店名		
	TEL	ED

產品名稱	浴缸用龍頭
產品型號	
保證期間	自購買日起1年內

### ★ 致顧客

當您領取本保證書時,請確認販售店是否填寫購買日期並蓋店章。  
本保證書不會再發出,請妥善保存(未蓋店章時,視同無效)。

### 〈免費維修規定〉

※為保障您的權益,請務必確認本保證書是否蓋有販售店之店章並記載購買日期。若未蓋店章及記載購買日期,恕難提供免費維修服務。

1. 依照使用說明書手冊等所記載之使用方式、注意事項正常使用而發生故障時,於保證期間內免費維修。
2. 於保證期間內,請求安裝公司、販售店、台灣東陶或相關單位提供免費維修服務時,請出示本保證書。
3. 因搬遷等原因需要對本商品進行拆卸、移機時,為避免拆卸、移機不當造成故障或損壞,請事先與購買的安裝公司或販售店商談,搬遷時也請務必攜帶使用說明書。
4. 保證期間內若有下列情形,仍須收取維修費用:
  - (1) 未依照使用說明書手冊等所記載之使用方式、注意事項而不當使用,或因不當修理、改造而造成之故障或損壞。
  - (2) 因不當拆卸、移機等所引起之故障或損壞。
  - (3) 火災、地震、水災、落雷、凍災、其他天災、公害、鼠類等動物和昆蟲破壞、機器內殘留鼠類、昆蟲屍體、排水管及排糞管內沼氣(硫化氫等腐蝕性氣體)、鹽害或異常電壓造成之故障或損壞。
  - (4) 因使用非指定電源(電壓、頻率)及異常水質引起之故障或損壞(跳電、濾網阻塞、橡膠磨耗劣化等)。
  - (5) 因砂石及垃圾等引起之損壞及耗損零件(乾電池等)之耗損。
  - (6) 清潔保養上之不慎所引起的污垢、鐵鏽、外觀變色、排水不良等狀況(禁用含酸、鹼之清潔劑)。
  - (7) 未出示此保證書時。
5. 本保證書僅限台灣國內有效。
6. 本保證書將不再發出,請務必妥善保存。
7. 本保證書在以上所記載的期間、條件下均免費維修,保證期間過後的維修若有不明白之處,請向購買的安裝公司或販賣店詢問。
8. 免費維修所更換之零件、商品,歸台灣東陶所有,將予以回收。

台灣東陶免付費服務專線

0800-890250

台灣東陶股份有限公司

台北市松仁路101號3樓(c) TEL:(02)8789-0250