

感應型壁掛小便斗

UFSWN925系列

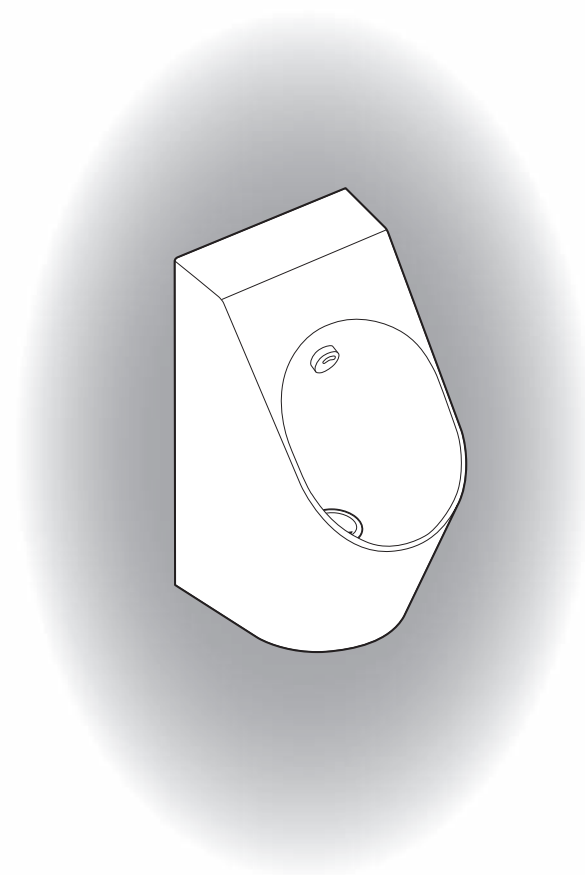

目錄

•安全注意事項	2	前言
•各部位名稱	5	
•運作構造的說明	6	使用方法
•前洗淨的設定	7	
•日常清潔保養	8	清潔保養
•定期檢查	11	
•疑似故障時	12	疑難排解
•小便斗Q&A	17	
•售後服務	18	需要協助時
•商品規格	19	
•保證書	23	



· 感謝您選購TOTO感應型壁掛小便斗。
· 請詳細閱讀本使用說明書後，正確地使用。
· 本說明書請務必妥善保存，必要時請多加利用。

安全注意事項





為安全起見，請務必遵守

使用前，請先詳閱本「安全注意事項」後，正確使用。

- 閱畢後，請務必收存於使用者隨時可取閱之處。
- 為方便您安全且正確地使用本商品，並防範對您及其他使用者造成危害、抑或財產損失，本說明書中列出各種不同標示。各標示及其含意如下所示。





 警告	若忽視本標示欄的內容而操作錯誤，可能會導致人員死亡或重傷。
 注意	若忽視本標示欄的內容而操作錯誤，可能會導致人員受傷或財物損失。

以下圖示區分，說明應遵守內容的種類。

	 為絕對「禁止」的行為。左圖表示「禁止拆解」。
	 為務必執行的「強制」內容。左圖表示「務必執行」。

依型號不同，圖示與實際產品的形狀可能有部分差異。

警告

 浴室禁止使用	請勿使用於浴室等會被水潑到或會讓小便斗表面產生露水的場所 可能導致故障與漏電。
 禁止觸摸	通電中，請勿觸碰電源端子 可能導致觸電。
	打雷時，請勿觸摸控制器 可能導致觸電。
 禁用溼手	請勿以溼手插上、取下快速接頭 可能導致觸電。
 禁止拆解	請勿對本說明書所記載以外的項目進行拆解與改造 可能導致火災、觸電。 另外，可能因止水、出水不良等或器具破損造成人員受傷或漏水弄溼設備等財物損失。

警告

 禁止	請勿設置於車輛、船舶等移動物體上 否則可能導致火災、觸電、短路、故障等。 或本體等脫落，導致人員受傷。
	請勿使用交流 110V 以外的電源 若使用規定外的交流或直流電源，可能導致火災或故障。
	請勿以水沖洗小便斗全體 可能導致故障與漏電。
 務必執行	身心障礙者或經驗、常識不足的顧客(含兒童)欲使用本產品時，請於專人的指導下使用本產品 否則可能導致燙傷、觸電、火災、受傷。
	請勿讓兒童當成玩具玩耍 否則可能導致燙傷、觸電、火災、受傷。

⚠ 注意

<p>⊘ 禁止</p>	<p>請勿對小便斗施與重力或撞擊 可能導致小便斗破損，造成人員受傷或漏水弄溼設備等財物損失。</p>
	<p>小便斗出現裂痕或破裂時，請勿觸摸破損部位或繼續使用 可能因破損部位導致人員受傷，請儘早進行更換。</p>
	<p>請勿將熱水倒入小便斗內 可能導致小便斗破損，造成人員受傷或漏水弄溼設備等財物損失。</p>
<p>! 務必執行</p>	<p>請勿放置其他物品於洗淨面內 可能導致排水路阻塞，造成洗淨水由小便斗溢出，弄溼設備等財物損失情形發生。</p>
	<p>請務必使用擰乾的抹布，將滴落地面的尿液、露水、清潔劑、水等擦拭乾淨 若置之不理，地面會產生污垢或腐臭。</p>
	<p>小便斗表面若產生結露時，請使用乾布擦拭乾淨 地面可能產生污垢或腐爛。 ※ 廁所內若使用換氣扇，或將窗戶打開換氣，較不易產生結露情形。</p>
	<p>小便斗阻塞時，請務必關閉止水栓後，使用市售阻塞疏通器清除異物 阻塞狀態下沖水，可能導致汙水溢出，弄溼設備等財物損失。</p>

各部位名稱

感應型壁掛小便斗 UFSWN925VG, UFSWN925JVJG

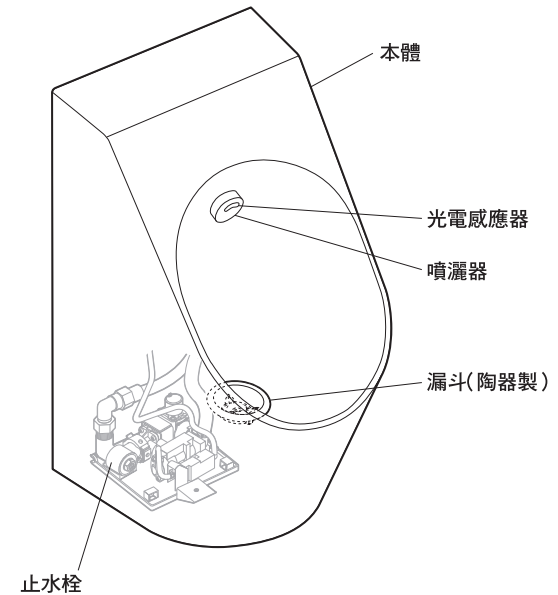

注意 請務必使用產品隨附的漏斗。
若使用其他漏斗，可能導致洗淨能力降低，有損衛生性。

運作構造的說明

本商品的自動洗淨運作如下圖所示。

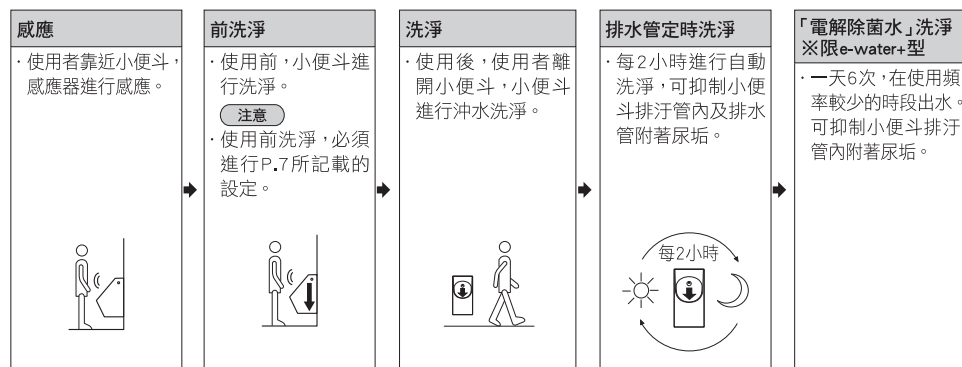

本商品具以下自動洗淨機能。

〈排水管定時洗淨〉

除了每次使用完畢後進行洗淨，每2小時會執行排水管洗淨。排水管洗淨分多次進行，可更有效率地洗淨，並抑制排水管內殘留尿液～附着尿垢。

〈間歇出水洗淨〉

為防止冬天氣溫驟降，導致製品凍結破損，檢測戶外的氣溫，間歇性進行洗淨，使產品不易凍結。

〈「電解除菌水」洗淨〉※限e-water+型

自動判斷夜間等長時間不使用的時段，定期將「電解除菌水」注滿排汗管內。由於可抑制排汗管內產生鱗汗，使用後以少量洗淨水便可清洗。

※「電解除菌水」是指將自來水中含有的氯化物離子電解而成，並含有殺菌成分(次氯酸)的水。

注意 關閉電源狀態下，無法獲得上述效果。

※ AC e-water+類型，在停電恢復供電後，會進行沖水洗淨，非異常情形。

前洗淨的設定

※前洗淨功能在工廠出貨時，被設定為 **關**。必要時，請進行切換。

前洗淨的設定方法

請將控制器的1號開關設定為 **ON**。
請勿對開關施與重力。
設定完畢後，請將控制器安裝回原位。

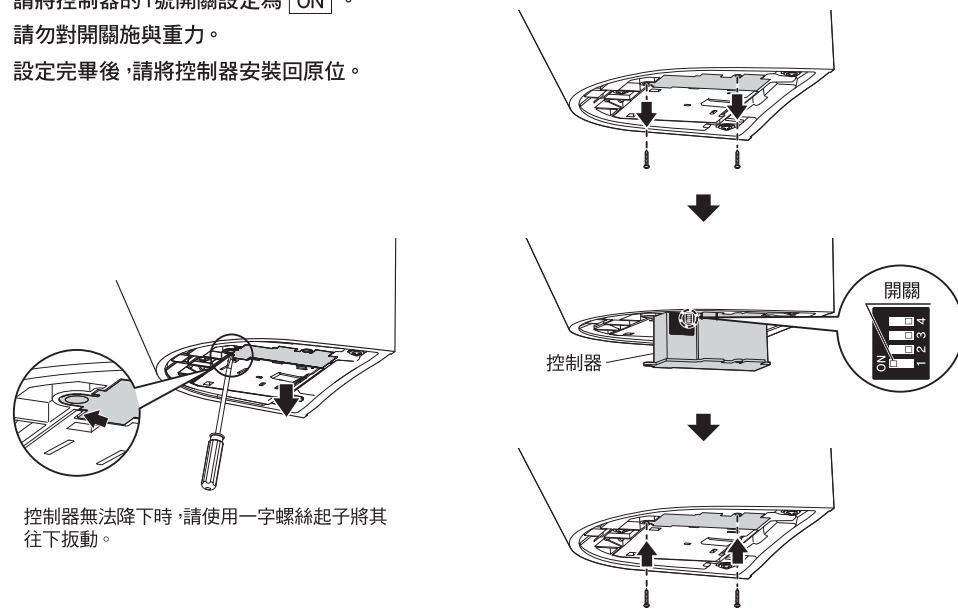

控制器無法降下時，請使用一字螺絲起子將其往下扳動。

開關與設定內容

開關No.	設定內容	OFF (初期狀態)	ON	OFF→ON 使用水量變化基準
1	前洗淨	無	有	+ 0.3L/回
2	排水管定時洗淨	有	無	- 24L/日

※若設定為不進行排水管定時洗淨，(No.2開關為 **ON**) 無法發揮抑制抑制尿垢附着的效果。

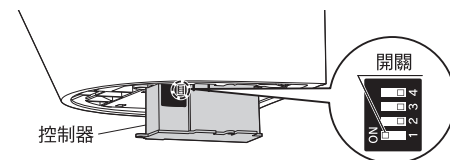

雖可抑制尿垢附着於感應型壁掛小便斗，但無法去除附著的尿垢。(定期洗淨的頻率變少了，但並非代表不需要清洗)
排水管定時洗淨，每2小時會自動洗淨。
請維持24小時全日供電狀態。

日常清潔保養

為長保廁所清潔，平時請勤做清潔保養。另外，若為洗貼心商品，雖可讓商品不易附著污垢，但為保持表面清潔，平日的清潔保養是很重要的。

【陶瓷本體、漏斗的清潔】

●將漏斗取下進行清掃時，請戴上橡膠手套進行。

關於清潔劑

市售家庭用清潔劑，不論酸性・中性・鹼性，都可使用。但請勿使用會將水隔開的清潔劑(撥水性清潔劑等)。使用時，此類清潔劑將包覆在陶瓷表面，導致部分區域無法洗淨。此外，含研磨劑清潔劑或業務用強酸性・強鹼性清潔劑、含氟清潔劑^{※1}，會損傷陶瓷表面，請勿使用。

※ 請將清潔劑徹底沖洗乾淨，避免其成分殘留。

※1 含氟化氫、氟化銨

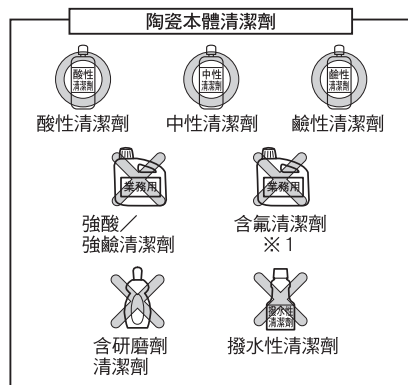

關於清潔用品

請勿使用金屬刷或含研磨劑尼龍刷、砂紙等會損傷表面的器具。



關於洗貼心

洗貼心是指，在陶瓷表面形成百萬分之一毫米的奈米級離子防護層，讓污垢難以附著，並可輕易去除，為TOTO獨創的技術。

關於表面防水材

請勿使用具撥水性或防汗性的清潔劑及表面防水材。雖然不會損傷陶瓷表面，但清潔劑或防水材的成分會覆蓋於陶瓷表面，無法充分發揮防汗效果。

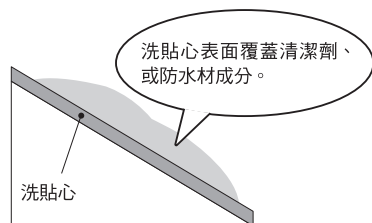

洗淨面內的清潔建議事項

清掃洗淨面內時，可利用毛巾等物以阻擋洗淨水。

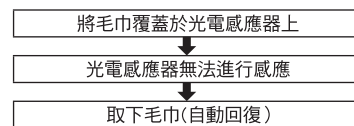

⚠ 警告	
禁止	請勿以水沖洗小便斗全體 可能導致故障與漏電。
務必執行	因屬電器製品，請小心使用 可能導致觸電。

小便斗的清潔保養

輕微髒汙の場合

使用清潔用刷子或海綿以水清洗。

水垢等嚴重髒汙の場合

1 將附著污垢部位的水分擦拭乾淨。

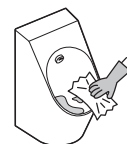

3 使用清潔用刷子或海綿進行清掃。

污垢不易清除時，請使用免洗筷擦拭乾淨。

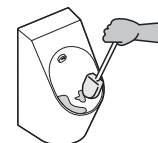

2 將廁所用清潔劑直接噴灑在污垢附著部位。



4 最後再以水清洗乾淨。



噴灑器(本體)的清潔保養

輕微髒汙の場合

請以沾水或溫水後擰乾的柔軟布料，擦去髒汙。

嚴重髒汙の場合

請以柔軟布料沾取適量稀釋過的餐具用中性清潔劑擦拭後，再使用沾水擰乾抹布擦拭。

注意事項

請勿使用會損傷表面的物品。

- 酸性清潔劑、含氯漂白劑、鹼性清潔劑
- 稀釋劑、揮發劑等溶劑
- 去汙劑、研磨粉等含有粗顆粒的清潔劑
- 尼龍刷、棕刷、塑膠刷等

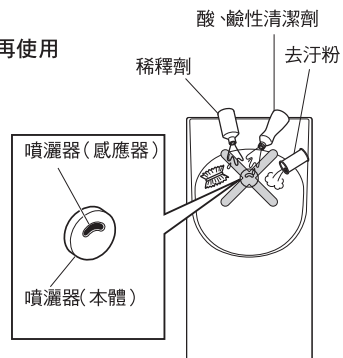

噴灑器(感應器)的清潔保養

請使用沾水或溫水的棉花棒，擦去髒汙。

嚴重髒汙時，請以棉花棒沾取適量稀釋過的中性清潔劑擦拭後，再使用沾水擰乾抹布擦拭。

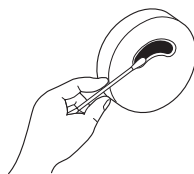

※ 進行清潔保養時，請小心避免損傷感應器表面。

地面的清潔保養

注意



務必執行

請務必使用擰乾的抹布，將滴落地面的尿液、露水、清潔劑、水等擦拭乾淨。

若置之不理，地面會產生污垢或腐臭。

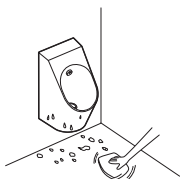

● 由小便斗濺出的尿液、或沾附在器具上的露水滴落地面時，請使用擰乾抹布擦拭乾淨。

● 清掃時，請使用擰乾的抹布，將滴落地面的清潔劑或水擦拭乾淨。

定期檢查

因商品長期使用所伴隨的劣化(數年劣化)，可能出現安全上的疑慮。為了防止因數年劣化產生的重大事故，並可讓產品更長期、安全、舒適的使用，請每年進行1次以下定期檢查。

小便斗

- 是否出現裂紋與缺口？
- 是否出現搖晃、鬆脫的情形？

軟管

- 是否壓壞、折彎？
- 是否漏水？(沖水洗淨時)

- 小便斗與壁面之間
- 是否漏水？

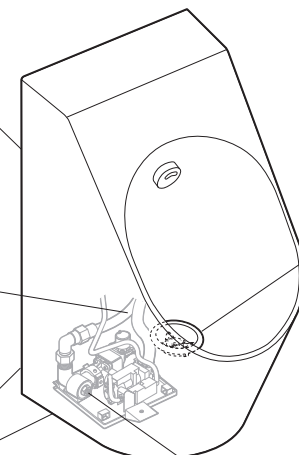

漏斗

- 是否出現裂紋與缺口？

止水栓

- 是否漏水？

檢查處	實施日期(年、月、日)			檢查處	實施日期(年、月、日)		
小便斗	/	/	/	小便斗與壁面之間	/	/	/
漏斗	/	/	/	止水栓	/	/	/
軟管	/	/	/				

疑似故障時

疑似故障時，首先，請先確認是否停電中或停水中，若未出現異常，請取下上蓋，依以下檢查項目進行檢查。各零件位置，請確認『各部位名稱(P.5)』。依據檢查項目進行檢查後，故障情形仍無法改善，或有疑問時，請關閉止水栓的開關螺絲後，洽詢原購買的販售店或安裝公司。

委託維修前(請確認P.5各部位名稱)

現象	狀況	處置方法	參照頁數
地面潮溼	小便斗上的露水滴到地面上。	使用乾布將露水擦拭乾淨，並使廁所保持空氣流通。	P.10
	小便斗內的尿液飛濺到地面上。	將飛濺出的尿液，使用抹布擦拭乾淨。	P.10
洗淨水不出水	濾網有污垢等異物阻塞。	請清洗濾網。	P.15
	止水栓未打開。	請將止水栓打開。	P.13~ P.14
	使用中未顯示感應指示。	請確認有通電。	P.13~ P.14
洗淨水不止水	—	關閉止水栓洽詢原購買的販售店、安裝公司、或台灣TOTO免費服務專線0800-890-250。	P.14
洗淨水出水少	濾網有污垢等異物阻塞。	請清洗濾網。	P.15
	止水栓未全開。	請將止水栓打開。	P.13~ P.14
洗淨水突然出水	未使用卻自行進行洗淨。	正在進行自動洗淨機能。	P.16
感應指示燈亮燈或閃爍	使用中感應指示燈亮燈。	由於是亮燈式樣，故不需處置。	P.15
	使用中感應指示閃爍。	由於是進行自動洗淨機能時會閃爍的式樣，故不需處置。	P.15
小便斗表面上有殘留清潔劑	小便斗表面將水分彈開，難以溼潤。	請依照『日常清潔保養』的內容，清潔小便斗表面。	P.8

不出水

警告



通電中，請勿觸碰電源端子
可能導致觸電。

插入電源線的要領

將電源線插入端子台時
請由具電氣施工資格業者進行。

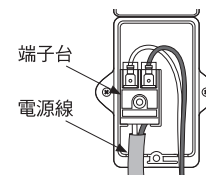

- 使用中，感應指示燈正常亮燈時，確認總開關及止水栓是否已打開。

※若仍然不出水時，請使用一字螺絲起子關閉止水栓，並委託原購買的販售店、安裝公司或洽詢台灣TOTO免費服務專線0800-890-250進行維修。

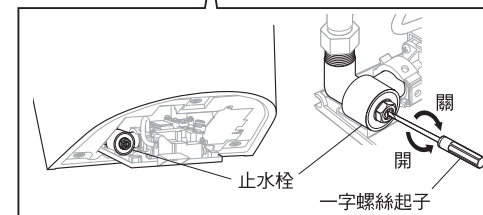
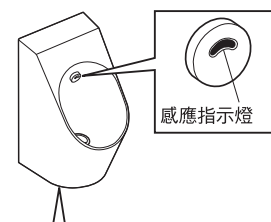

- 未使用時，感應指示燈亮燈時，請拿開附近的障礙物。

※若仍然不出水時，請使用一字螺絲起子關閉止水栓，並委託原購買的販售店、安裝公司或洽詢台灣TOTO免費服務專線0800-890-250進行維修。

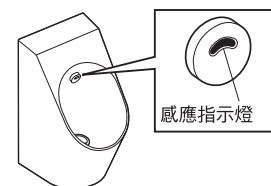

不出水(續)

●使用中,感應指示燈不亮燈時

①手遮住感應指示燈。



②確認電源是否通電。

※若仍然不出水時,請使用一字螺絲起子關閉止水栓,並委託原購買的販售店、安裝公司或洽詢台灣TOTO免費服務專線0800-890-250進行維修。

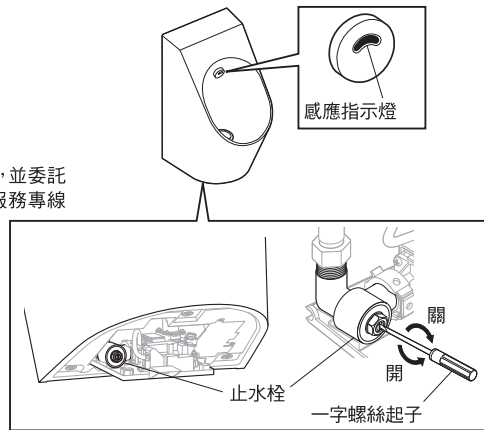

不止水

使用一字螺絲起子關閉止水栓。

※請委託原購買的販售店、安裝公司或洽詢台灣TOTO免費服務專線0800-890-250進行維修。

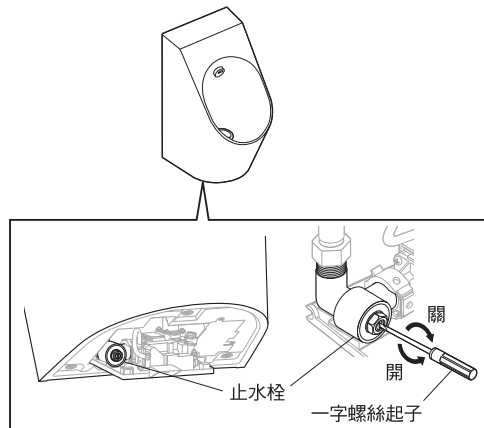

洗淨水出水少

注意 請在止水栓全開的狀態下使用。
止水栓未全開的狀態下,可能導致洗淨能力降低,有損衛生性。

① 使用一字螺絲起子關閉止水栓。

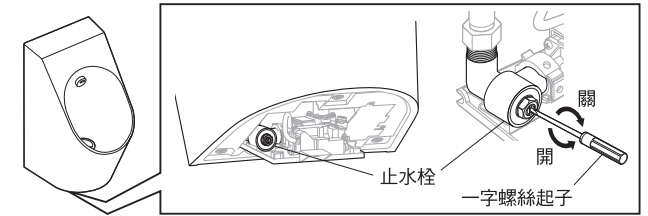

② 使用活動扳手拆下軸心螺帽,取出濾網。



③ 將附著於濾網上的異物,使用牙刷等物清除乾淨。



※若出水量仍然不足時,請洽詢原購買的販售店、安裝公司或台灣TOTO免費服務專線0800-890-250。

感應指示燈亮燈、閃爍

AC型、e-water+型的感應器感應指示燈可能亮燈、閃爍。亮燈、閃爍表示內容如下。

〈使用中〉

· AC型:亮燈

〈排水管定時洗淨、間歇出水洗淨中的顯示〉

· AC型:閃爍

〈「電解除菌水」洗淨中的顯示〉

· e-water+型:閃爍

〈「電解除菌水」的零件更換顯示〉

· e-water+型:快速閃爍

※出現快速閃爍情形時,請撥打台灣TOTO免費服務專線0800-890-250。

另外,為了抑制排汗管附著髒汗,水量可能暫時增加。

〈通電時(僅10分鐘)〉

· 亮燈

突然出水

本商品具以下自動洗淨機能。

〈排水管定時洗淨〉

除了每次使用完畢後進行洗淨，每2小時會執行排水管洗淨。排水管洗淨分2次進行，可更有效率的洗淨，並抑制排水管内殘留尿液～附著尿垢。

〈間歇出水洗淨〉

為防止冬天氣溫驟降，導致製品凍結破損，檢測戶外的氣溫，間歇性進行洗淨，使產品不易凍結。

〈「電解除菌水」洗淨〉※限e-water+型

自動判斷夜間等長時間不使用的時段，定期將「電解除菌水」注滿排尿管內。由於可抑制排尿管內產生髒汙，使用後以少量洗淨水便可清洗。

※「電解除菌水」是指將自來水中含有的氯化物離子電解而成，並含有殺菌成分(次氯酸)的水。

注意 關閉電源狀態下，無法獲得上述效果。

※若突然出水的頻率與上述不符時，請洽詢原購買的販售店、安裝公司、或台灣TOTO免費服務專線0800-890-250。

小便斗Q&A

小便斗周圍黑色斑點的形成原因？

小便時，碰到小便斗後會有反彈、飛濺出來的情形。特別是木質地板，若置之不理，小便中的阿摩尼亞會轉變成黑色斑點。

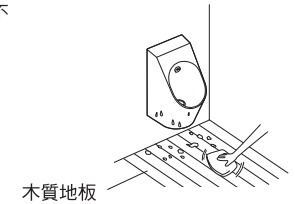

使用小便斗時，尿液飛濺的情形無法改善？

使用小便斗時，會依小便尿於小便斗的位置而產生「水飛」情形，大多是因為尿於「漏斗」上導致，請試著尿在小便斗正面的壁面。尿液會順著壁面流下。

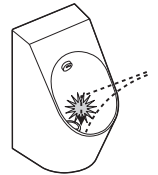

小便斗內黑色及粉紅色污垢的形成原因？

小便斗內及出水孔附近等處可能會變黑，或附著粉紅色污垢。這是飄浮在空氣中之黴菌孢子及細菌以附著在小便斗內的污垢作為養分而繁殖的東西。產生這種污垢時，請使用廁所用刷子等物沾取廁所用中性清潔劑刷洗。

售後服務

【委託修理前，請先確認「疑似故障時」(P.12)!】

保證書

- 本商品依據保證書內容做出保證。請確認是否填入安裝交付日、安裝公司名及蓋章。另外，請詳細閱讀保證書內容後，妥善保存。
- 有效保證期間請參考保證書內容。

關於保證

- **保證期間中**
依據保證書的規定進行維修。因為保證期間內也可能會有產生費用的項目，請詳細確認保證書內容。例如：「未遵照使用說明書、施工說明書、產品上的注意標籤等產生的不良問題」等情形時，需收取費用。
- **保證期間過後**
經維修後可繼續使用的商品，將根據顧客要求進行維修並收取費用。
(包含如：墊片・止水皮等消耗性零件)
→請確認「委託修理時」(本頁)「維修費用的構成明細」。

關於零件的更換

- 免費維修所更換的零件・商品為台灣TOTO所有。

委託維修時

【委託修理單位】

原購買的販售店、安裝公司或台灣TOTO免付費服務專線。TEL：0800-890-250

【需要聯繫的內容】

- ①住址、姓名、電話號碼
- ②商品名 ③型號 ④安裝日
- ⑤故障內容、異常情形(何處漏水等)
- ⑥希望到府維修日期

【不明白之處及維修相關洽詢】

原購買的販售店、安裝公司或台灣TOTO免付費服務專線。TEL：0800-890-250

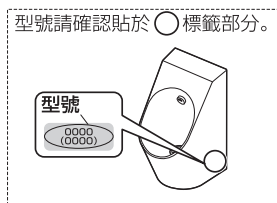

【維修費用的構成明細】

<委託TOTO維修時>

經由修理可以維持商品功能的情況下，會依所要求的修理狀況進行收費。

標準修理費用由 **技術費** + **零件費** + **交通費** 構成。

補修用性能零件的零件備品年限已過商品，可能有無法修理的情形。

商品規格

機種	壁掛式	
	AC	e-water+
型號	UFSWN925VG	UFSWN925JVG
產品尺寸	W 306 mm × D 400 mm × H 590 mm	
電源	AC110V 60Hz	
消耗電力及電池壽命	0.5W以下	0.5W以下 電解除菌水 出水時24W
使用範圍 溫度範圍	0~40°C	
感應距離	650mm以下自動調整 ※感應器650mm以內範圍，若有壁面時，不可設置	
感應所需時間	約5秒以上(未滿5秒無法進行感應)	
給水壓力	最低必要水壓(流動時)0.07MPa 最高水壓(靜止時)0.75MPa	
標準洗淨水量	使用時 1.2L	
前洗淨機能	可切換「關(工廠出貨時)」和「0.3L/次」	
定時 排水管洗淨	每2小時出水2L ※依使用狀況自動調整	
電解除菌水	無	0.5L/回 ※6次/天
給水連接	15A(連接螺絲PJ1/2)	
使用水	自來水・再生水※1	

※1 使用再生水時，可能無法發揮電解除菌水的效果。