

## 小便斗沖水閥

型號

T600型・T601型  
TG600型

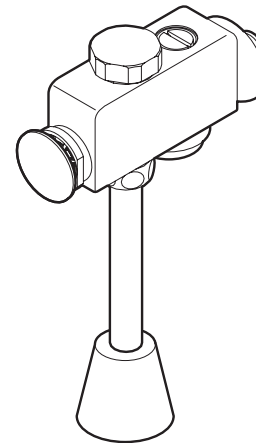

- ◆ 感謝您選購TOTO小便斗沖水閥。  
請詳細閱讀本使用說明書後，正確地使用。
- ◆ 請務必確認保證書內已填入安裝店名、販賣店名、購買日等事項。
- ◆ 本使用說明書，請務必妥善保存。必要時請詳細閱讀。

### I 前言

安全注意事項	1 ~ 3
各部位名稱	4

### I 使用方法

使用方法	5
預防凍結方法	6

### I 清潔保養

日常清潔保養	7 ~ 9
--------	-------

### I 疑難排解

疑似故障時	10 ~ 11
售後服務	12 ~ 13

保證書	14
-----	----





# 安全注意事項 ( 為安全起見 請務必遵守 )

使用前，請先詳閱本「安全注意事項」後，正確使用。



- 閱畢後，請務必收存於使用者隨時可取閱之處。
- 為方便您安全且正確地使用本商品，並防範對您及其他使用者造成危害、抑或財產損失，本說明書中列出各種不同標示。各標示及其含意如下所示。

標示	意義
 <b>注意</b>	若忽視本標示欄的內容而操作錯誤，可能導致人員受傷或財物損失。

■ 以下列圖示區分，說明應遵守內容的種類。

	 為絕對「禁止」的內容。 左圖表示「禁止拆解」。
	 務必執行的「強制」內容。 左圖表示「務必執行」。

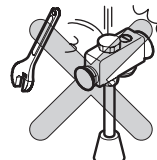
依型號不同，圖示與實物形狀可能略有差異。

⚠ 注意	
 <b>禁止</b>	<p><b>請勿施與重力或撞擊</b></p> <p>可能因破損導致漏水弄濕家具設備等財物損失。</p> 
	<p><b>請勿在本體的通水路加裝會產生水阻的部件 (節流裝置等)。</b></p> <p>可能影響洗淨性能或導致漏水。</p> 
	<p><b>出現鬆動等異常時，請勿繼續使用</b></p> <p>若出現鬆動等異常並繼續使用時，可能因零件破損或電鍍表面破裂導致受傷。若出現零件破損或電鍍破裂情形時，請立即委託維修。</p> 

## ⚠ 注意

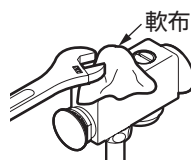
 <b>禁止</b>	<p><b>電鍍部分，請勿碰撞或過度用力操作</b></p> <p>電鍍表面出現破裂，可能導致受傷。若電鍍表面出現破裂情形時，請立即委託維修。</p> 
	<p><b>請勿使用中性清潔劑以外的清潔劑</b></p> <p>(請參照P.9)</p> <p>若使用中性清潔劑以外的清潔劑，可能導致變色或破損。</p> 
 <b>禁止拆解</b>	<p><b>本說明書內記載以外的項目，請勿自行拆解</b></p> <p>可能因破損，導致人員受傷、漏水弄濕家具設備等財物損失。</p> 
 <b>務必執行</b>	<p><b>為避免損傷電鍍部分，若需使用活動扳手等時，電鍍部分請務必覆蓋軟布後，再進行作業</b></p> <p>可能導致電鍍部分剝落或人員受傷。</p> 
	<p><b>請定期 (1年2次以上) 確認配管周圍沒有漏水情形及沒有出現鬆動情形</b></p> <p>可能因劣化、耗損，導致零件破損，人員受傷，漏水弄濕家具設備等財物損失。</p> 
	<p><b>請務必使用自來水</b></p> <p>請勿使用回收水、井水、海水。會導致器具故障、發生無法使用情形。</p> 

# 各部位名稱

## ⚠ 注意

長時間不使用時，請關閉止水栓或配管總開關  
為了排空本體內部的水，請按壓壓閥數次

可能導致漏水等無法預想的事務發生。

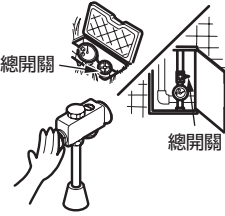

### 寒冷地用

可能出現凍結情形時，請確實打開防止凍結閥

若未打開，可能導致內部的水無法流動而產生凍結，零件破損或漏水弄濕家具設備造成財物損失。

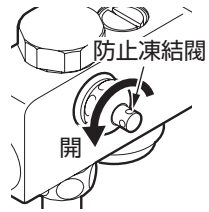

清潔濾網及整流網時，請勿立刻鬆開外蓋，請務必關閉止水栓後再進行

(請參照P.7)

水會噴出，漏水弄濕家具設備，造成財物損失。

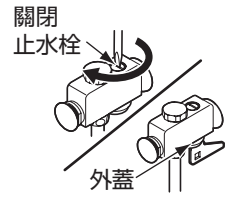

務必執行

## T600型

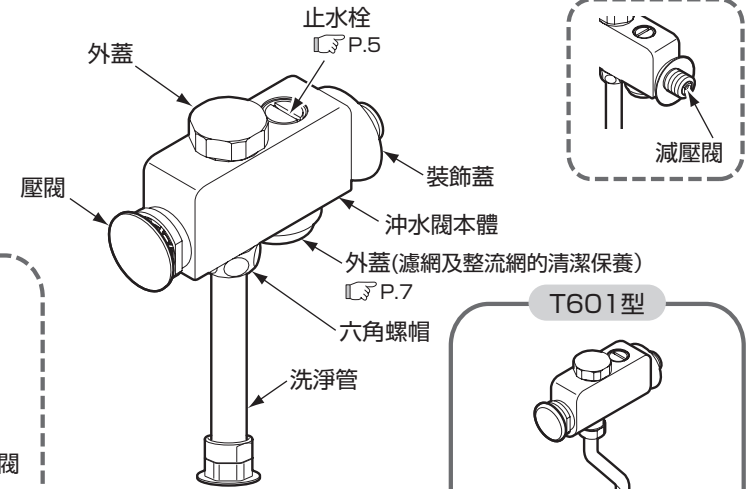

### 寒冷地用



## T601型



## TG600型

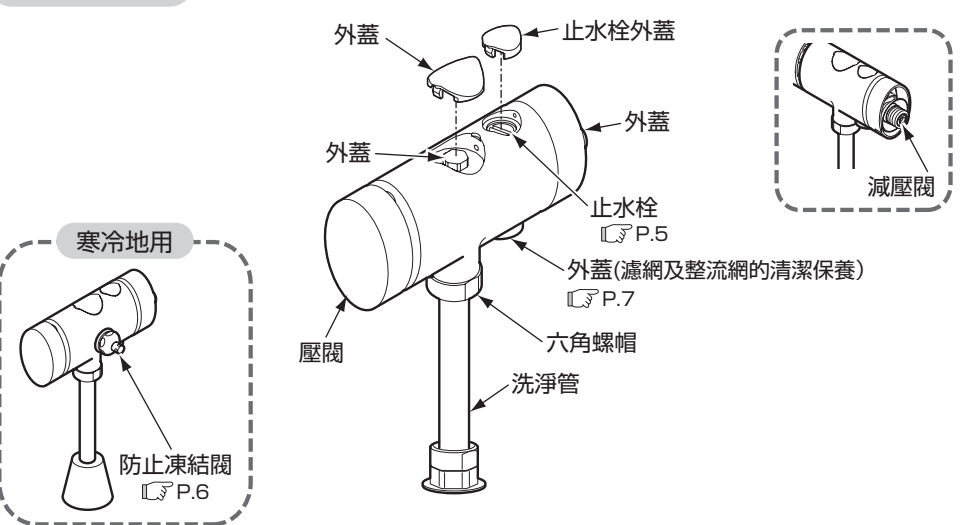

### 寒冷地用



※依型號不同，圖示與現物略有不同。

# 使用方法

## 調整洗淨水量及水勢

T600・T601型的場合

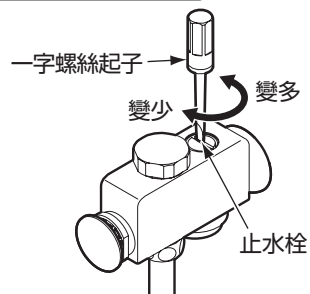

TG600型的場合

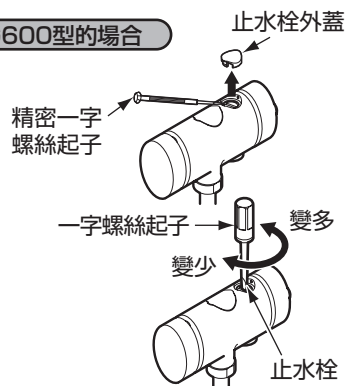

T600型・T601型

### 使用一字螺絲起子等轉動止水栓。

順時針轉動……洗淨水量變少，水勢變弱時。

逆時針轉動……洗淨水量變多，水勢變強時。

TG600型

### 1. 使用精密一字螺絲起子取下止水栓外蓋。

### 2. 使用一字螺絲起子等轉動止水栓。

順時針轉動……洗淨水量變少，水勢變弱時。

逆時針轉動……洗淨水量變多，水勢變強時。

# 預防凍結的方法 (使用於可能出現凍結情形的場所時)

- ◎可能因龍頭凍結，導致零件破損、漏水。
- ◎因凍結產生的破損，即使在保固期間也須收費維修。
- ◎可能產生凍結情形時，龍頭周圍的溫度請避免低於0°C以下。降至0°C以下時，請進行以下處置。

## 一般地區使用的場合

使用於可能產生凍結的場所時，配管部等請使用保溫材包覆，可防止凍結。

## 寒冷地區使用的場合

請依以下步驟進行排水作業。

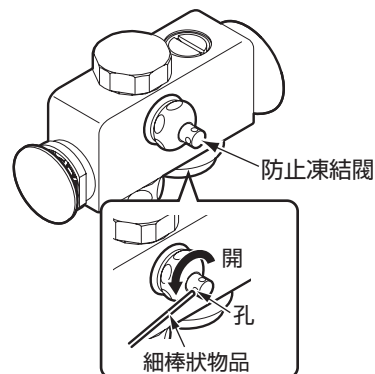

### 請使用細棒狀物品插入防止凍結閥的孔內，再逆時針轉動。

平時會以少量的水流入馬桶內，預防凍結。

夏天等不會發生凍結的季節時，請務必關閉防止凍結閥。

### 小知識

#### 〈小便斗洗淨方式〉

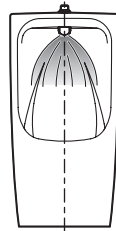
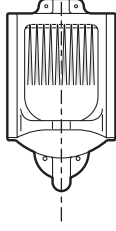
洗淨方式	噴灑洗淨方式	傳統洗淨方式
洗淨水出水方式	由小便斗上方的噴灑器呈放射狀出水。 	由小便斗上方的水圈部的多個小孔出水。 
標準洗淨水量	2~6L	4~8L
小便斗型號(代表)	U500型等	U370型等

# 日常清潔保養

為充份發揮產品功能及保持龍頭美觀並衛生地使用，請做好日常清潔保養。

## 濾網及整流網的清潔保養

T600型・T601型的場合

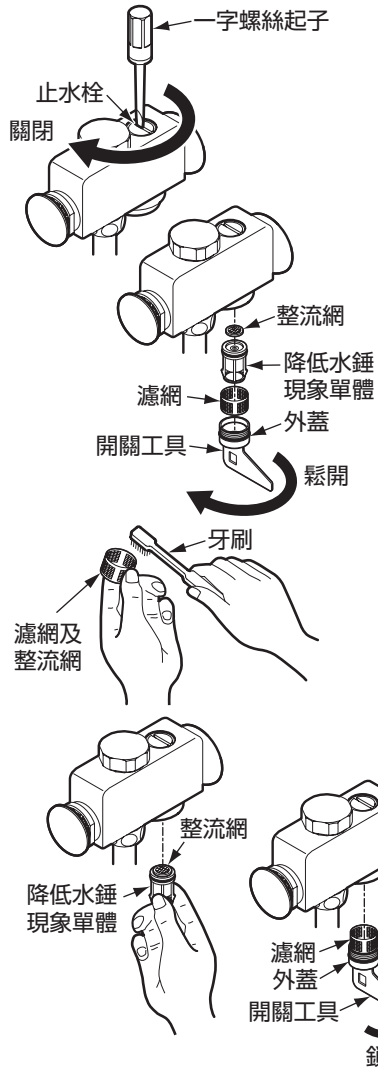

注)清潔保養時，請注意零件是否掉落或遺失。

T600型・T601型的場合

1. 請使用一字螺絲起子等關閉止水栓。
2. 開關工具插入外蓋溝槽內，鬆開外蓋，依序取出外蓋、濾網、降低水錘現象單體、整流網。

降低水錘現象單體若取出不容易時，請使用尖嘴鉗取出。

3. 請使用牙刷等物，將濾網及整流網上的異物及污垢清除乾淨。
4. 濾網及整流網的安裝方法

- ① 整流網放入降低水錘現象單體的上方，壓入本體底部。
- ② 濾網插入外蓋，外蓋再安裝回本體上。

TG600型的場合

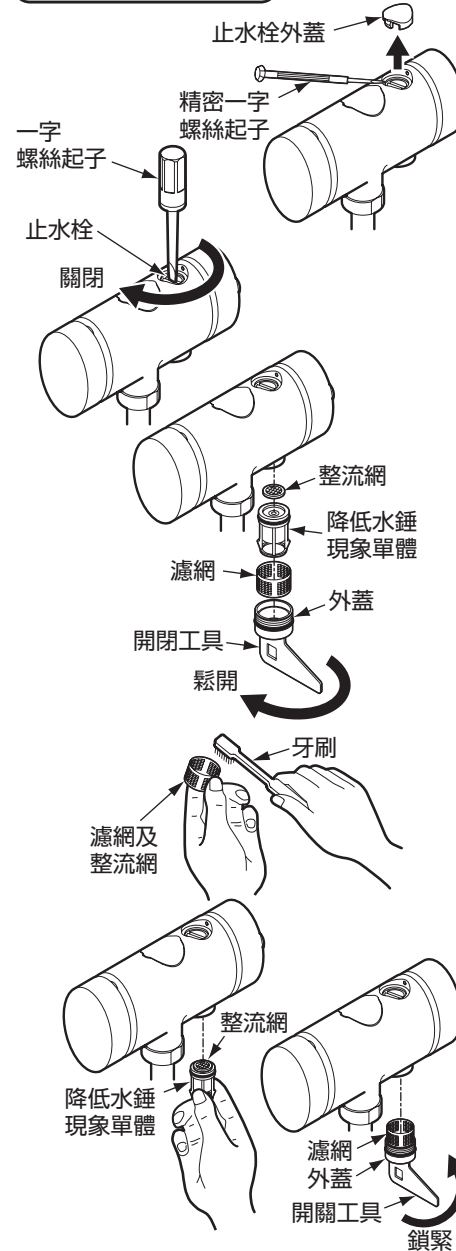

注)清潔保養時，請注意零件是否掉落或遺失。

TG600型的場合

1. 使用精密一字螺絲起子等，拆下止水栓外蓋。
2. 使用一字螺絲起子等關閉止水栓。
3. 開關工具插入外蓋溝槽內，鬆開外蓋，依序取出外蓋、濾網、降低水錘現象單體、整流網。

降低水錘現象單體若取出不容易時，請使用尖嘴鉗取出。

4. 請使用牙刷等物，將濾網及整流網上的異物及污垢清除乾淨。
5. 濾網及整流網的安裝方法

- ① 整流網放入降低水錘現象單體的上方，壓入本體底部。
- ② 濾網插入外蓋，外蓋再安裝回本體上。

# 疑似故障時

## 使用布料的清潔保養

### ●輕微髒汙的情形時

請以沾水或溫水後擰乾的柔軟布料，擦去髒汙。

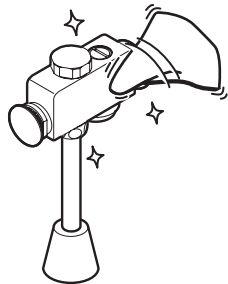

### ●嚴重髒汙的情形時

請以柔軟布料沾取適量稀釋過的浴室用中性清潔劑擦拭後，以水清洗後再擦乾。

## 請 求

請勿使用會損傷沖水閥表面的物品。

- 酸性清潔劑、含氯漂白劑、鹼性清潔劑  
有可能導致沖水閥表面變色，樹脂零件破損。
- 稀釋劑、揮發劑等溶劑  
有可能導致橡膠和樹脂零件破損。
- 去汙粉、研磨粉等含有粗顆粒的清潔劑
- 尼龍刷、棕刷、塑膠刷等  
會造成龍頭表面受傷。

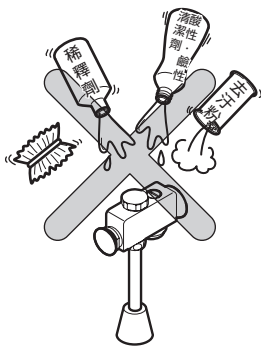

## 緊急止水的辦法

配管周圍的漏水或水流不止等緊急情況時，請依下圖要領關閉止水栓或給水總開關。

### T600型・T601型的場合

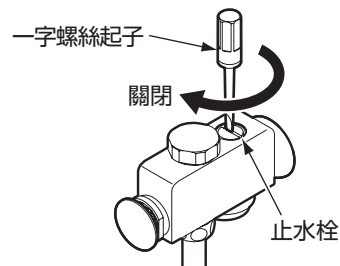

### T600型・T601型的場合

插入一字螺絲起子等，關閉止水栓。

若還是無法止水時，請關閉總開關。

### TG600型的場合

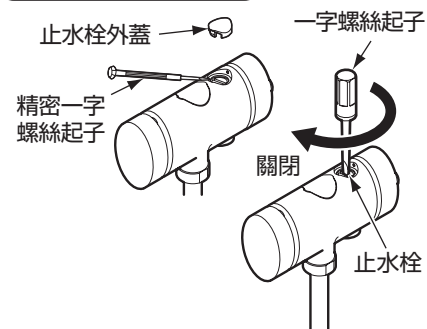

### TG600型的場合

1. 使用精密一字螺絲起子等拆下止水栓外蓋。
2. 插入一字螺絲起子等，關閉止水栓。  
若仍無法停止出水時，請關閉總開關。

## 關於洗淨時間

本商品的洗淨時間會依據使用環境而有所變動。

依據水壓，洗淨時間雖約花費25秒，但與現有商品相比洗淨水量較少。

# 售後服務

- 以下情形時，並非故障。委託修理之前，請確認以下事項。若仍無法解決時，請洽詢原購買的販售店、安裝公司、或台灣TOTO免付費服務專線：TEL：0800-890-250 詳細內容請參閱售後服務(P.12)。

委託修理之前			
現象	建議檢查之處	處置方法	參照頁數
洗淨水不出水	止水栓是否關閉？	打開止水栓。	P.5
洗淨水量少	止水栓是否開不足？	逆時針轉動止水栓，增加洗淨水量。	P.5
	濾網及整流網是否異物阻塞？	清潔濾網及整流網。	P.7,8
水勢弱 汙物無法沖洗乾淨	止水栓是否開不足？	逆時針轉動止水栓，增強水勢。	P.5
洗淨水量過多	止水栓是否開過甚？	順時針轉動止水栓，減少洗淨水量。	P.5
水勢強 洗淨水濺出	止水栓是否開過甚？	順時針轉動止水栓，減弱水勢。	P.5
流出少量的水	〈寒冷地區用〉 是否打開防止凍結閥？	關閉防止凍結閥。 (僅限不會有凍結的場合時)	P.6
由壓閥處漏水	壓閥處是否鬆動？	鎖緊壓閥。	—
未按下壓閥卻 流出少量的水	操作沖水閥以外的龍頭時， 會流出水量的水嗎？	會依水壓或配管條件而流出少量的水，並非故障情形。	—

※不知道止水栓位置時，請參照「各部位名稱」(P.4)。

使用年數

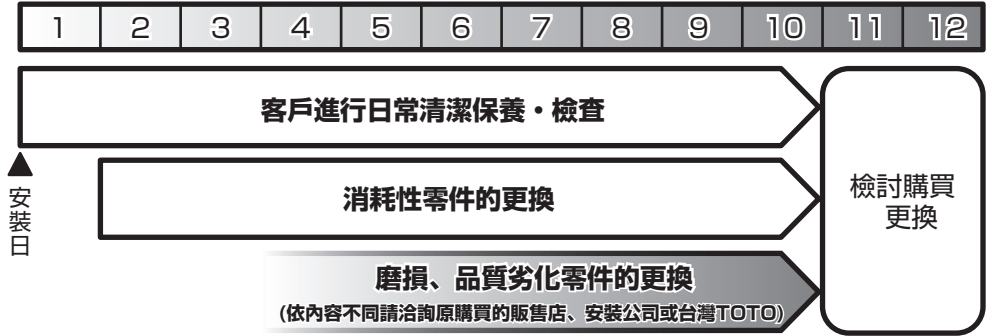

【委託維修前，請先確認「疑似故障時」(P.10)!】

## 保證書 (本說明書的P.14為保證書)

- 本商品依據保證書內容做出保證。請確認是否填入購入日、安裝公司名(或販售店)及捺印。另外，請詳細閱讀保證書內容後，妥善保存。
- 保證期間請確認保證書。

## 關於保證

- 保證期間  
依據保證書的規定進行維修。因為保證期間內也可能必須付費維修，請詳細確認保證書內容。例如：「未遵照使用說明書、施工說明書、產品上的注意標籤等產生的不良問題」等情形時，需收取費用。
- 保證期間過後  
經維修後可繼續使用的商品，將根據顧客要求進行維修並收取費用。  
→請確認「委託修理時」「維修費用的構成明細」(P.13)。

## 關於零件的更換

免費維修所更換的零件・商品為台灣TOTO所有。

## 修補用零件的供給期間

本商品的修補用零件(維持功能上不可欠缺的零件，使用期間中需要更換的可能性大之物品)的供給期間為製造中止後7年。

## 磨損・劣化零件的更換

- 閥部及墊片如果磨損・劣化可能導致漏水。  
此情形時，該零件需要更換。
- 磨損・劣化零件的更換請洽詢原購買的販售店、安裝公司、或台灣TOTO免付費服務專線。  
TEL：0800-890-250

## 委託維修時

### 【委託修理單位】

原購買的販售店、安裝公司或  
台灣TOTO免付費服務專線。  
TEL：0800-890-250

### 【需要聯繫的內容】

- ①住址、姓名、電話號碼
- ②商品名 ③型號 ④安裝日
- ⑤故障內容、異常情形  
(何處漏水等)
- ⑥希望到府維修日期

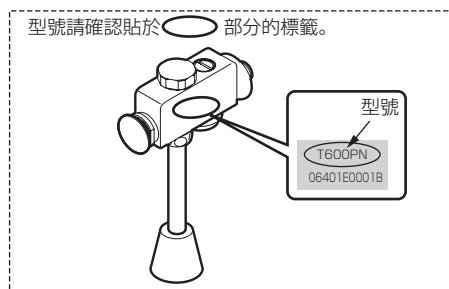

### 【不明白之處及維修相關諮詢】

原購買的販售店、安裝公司或台灣TOTO免付費服務專線。TEL：0800-890-250

## 維修費用的構成明細 <委託TOTO維修的場合>

根據修理可以維持商品功能的情況下，由所要求的修理狀況付費。

標準修理費用由 **技術費** + **零件費** + **交通費** 構成。

但是，補修用性能零件的保固期限已過的商品，為無法修理。