

兒童用馬桶

型號 CS300B系

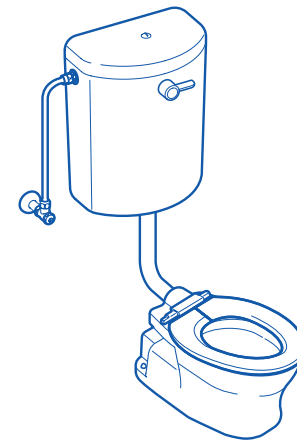

- ◆ 感謝您選購TOTO兒童用馬桶。
請詳細閱讀本使用說明書後，正確地使用。
- ◆ 請務必確認保證書內已記入安裝店名、購買日等事項。
- ◆ 本說明書，請務必妥善保存。必要時請詳細閱讀。

前言

安全注意事項	1 ~ 4
各部位名稱	5

使用方法

使用方法	6 ~ 7
使用注意事項	7

清潔保養

日常清潔保養	8 ~ 11
定期檢查	12

疑難排解

疑似故障時	12~25
馬桶Q&A	25~27
售後服務	28~29

保證書	30
-----	----



安全注意事項 (為安全起見, 請務必遵守)

使用前, 請先詳閱本「安全注意事項」後, 正確使用。





- 閱畢後, 請務必收存於使用者隨時可取閱之處。
- 為方便您安全且正確地使用本商品, 並防範對您及其他使用者造成危害、抑或財產損失, 本說明書中列出各種不同標示。各標示及其含意如下所示。

標 示	意 義
 注意	若無視此注意內容, 錯誤的使用, 可能導致人員受傷, 或財物的損失。

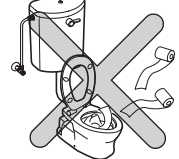

■ 以下列圖示區分、說明應遵守內容的種類。

	絕對「禁止」的內容。 左圖代表「禁止拆解」。
	務必執行的「強制」內容。 左圖代表「務必執行」。

依型號不同, 圖示與實品的形狀可能略有差異。

 注意	
 禁止	<p>請勿將汙物及衛生紙以外的物品沖入馬桶內</p> <p>可能導致馬桶阻塞、汙水溢出弄濕家具設備等財物損失。</p> 
	<p>請勿將大量的衛生紙丟入馬桶內</p> <p>可能導致馬桶阻塞、汙水溢出弄濕家具設備等財物損失。</p> 
	<p>水箱內未補滿水前請勿沖水</p> <p>可能導致洗淨不良、馬桶阻塞或汙水溢出弄濕家具設備等財物損失。</p> 

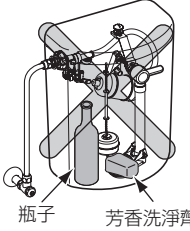
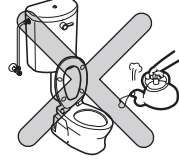



注意

<p>請勿將芳香洗淨劑、瓶子等物放入水箱內</p> <p>可能導致水量減少、馬桶或排水管阻塞、汙水溢出弄濕家具設備等財物損失。另外, 可能損傷內部器具, 或因碰撞到內部零件導致止水、出水不良。</p> 
<p>請勿將熱水倒入馬桶或水箱內</p> <p>可能導致馬桶破損, 受傷、或漏水弄濕家具設備等財物損失。</p> 
<p>清潔水箱蓋及水箱內部時, 請勿使用酸性・鹼性清潔劑</p> <p>可能導致水箱內部零件損傷、止水不良等不良情形, 或漏水弄濕家具設備等財產損失。</p> 
<p>請勿過度折彎或使用香菸火源、刀片等物品損傷給水軟管</p> <p>可能導致給水管破損、漏水弄濕家具設備等財物損失。</p> 
<p>請勿撞擊陶器</p> <p>可能導致陶器破損而受傷, 或漏水弄濕家具設備等財物損失。</p> 
<p>請勿設置於會產生凍結情形的場所</p> <p>可能導致器具破損或漏水弄濕家具設備等財物損失。</p> 



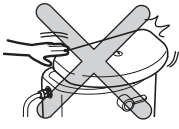

禁止

⚠ 注意

 禁止	陶器出現裂痕或破裂時，請勿觸摸破損部位，並請勿繼續使用 可能因破損部位導致人員受傷。 請盡早進行更換。	
	請勿站於便座・洗淨管上方 可能因破損導致受傷。	
 禁止拆解	請勿對本說明書所記載之外的項目進行拆解或改造 可能因止水、出水不良等不良情形，或器具破損，人員受傷或漏水弄濕家具設備等財物損失。	
	進行檢查、拆解時，請務必詳閱本說明書中的相關頁數，按照步驟進行 若未按照步驟進行，可能導致破損、漏水弄濕家具設備等財物損失。	 
 務必執行	拆下水箱蓋進行檢查、拆解時，請務必關閉止水栓，將水箱內水排光再進行 若未關閉止水栓，水會噴出，漏水弄濕家具設備等財物損失。	
	請確實固定水箱蓋 可能因水箱蓋掉落，導致人員受傷、器具破損。	

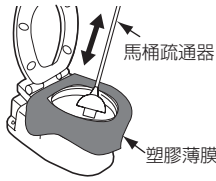
⚠ 注意

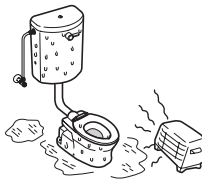
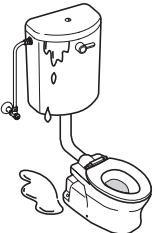
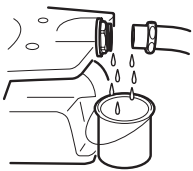
 務必執行	馬桶阻塞時，請使用市面上販售的阻塞疏通器（商品名：馬桶疏通器）等清除阻塞物 若馬桶阻塞狀態下沖水，可能導致汙水溢出，弄濕家具設備等財物損失。 ※詳細內容請參照P.25。	
	小便後也請務必沖水 若放置不理，可能導致洗淨不良或馬桶阻塞造成汙水溢出，弄濕家具設備等財物損失情形發生。	
	滴落地面的小便、露水、清潔劑、水等，請務必使用擰乾的軟布擦拭乾淨 若置之不理，可能導致地面產生黴斑或腐臭。	
	馬桶、水箱、給水管、止水栓表面結露時，請以乾布擦拭 可能導致地面產生黴斑或腐蝕。 ※使用換氣扇或打開窗戶，讓空氣流通，較不易產生結露。	
	請使用止水栓調整水箱的流量 （請參照P.6的「避免水箱內的水溢出」） 若流量過多，進水器故障時，水不會由溢水管流出，而由水箱溢流至地面導致淹水，造成樓下住戶受害。另外，使用水量也會變多。	
	進行檢查而必須將連接水箱與馬桶的連接管拆下時，可能會流出馬桶或連接管內的殘留水，請使用水桶等物盛接 可能導致地面產生黴斑。	

各部位名稱

(左給水的場合)

※右給水的場合，進水器方向相反。

水箱蓋<陶器製>

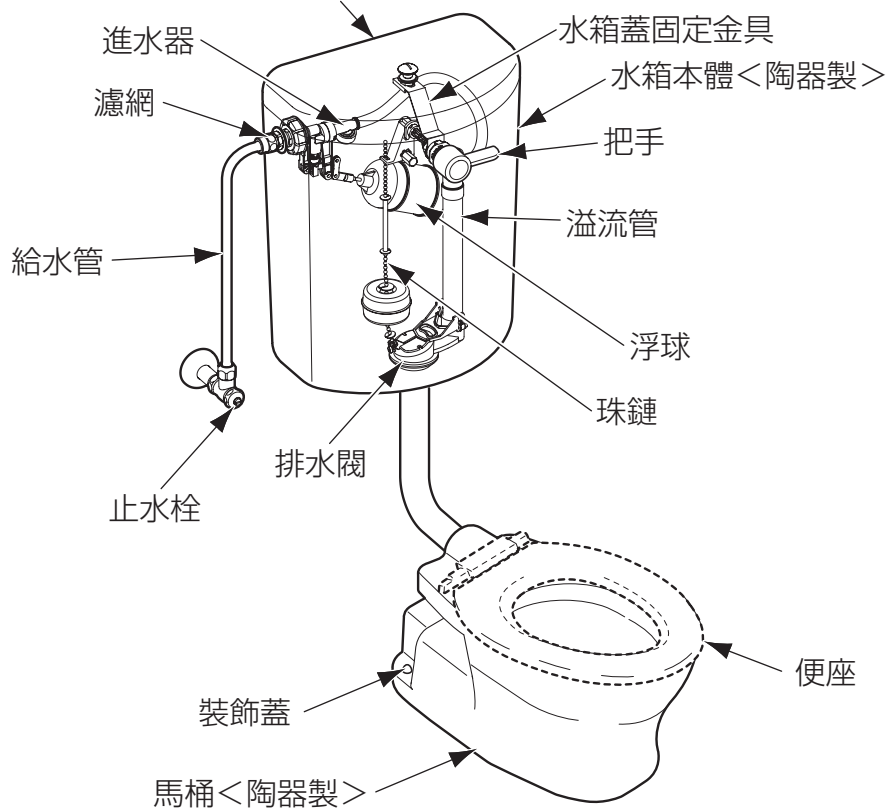

使用方法

馬桶使用方法

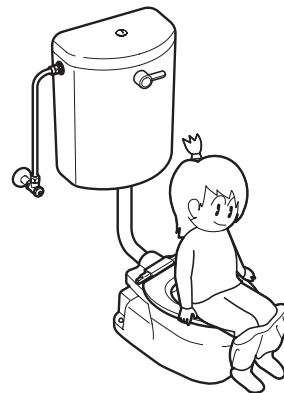

請坐於便座上使用。

※小便時，請注意勿讓小便飛濺出馬桶外。
站著小便時，可能飛濺出馬桶外。是由於小便碰到馬桶內的水所發生。坐著小便可減輕小便飛濺情形。

避免水箱內的水溢出時

若因為進水器故障而導致無法止水的情形時，為了避免水由水箱溢流出，請依以下要領進行調整。

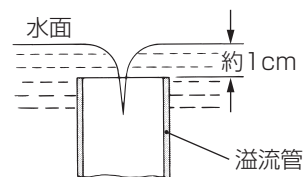
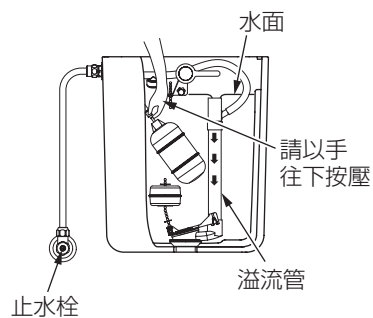

1.關閉止水栓。(使用一字螺絲起子向右轉動至停止為止)

※請參照P.14「止水栓的開關」。

2.取下水箱外蓋。(參照P.15)

⚠ 注意

請注意，請避免水箱外蓋掉落可能因破損導致受傷。

3.全開止水栓，將浮球向下壓，讓水溢流至溢流管內。

此時，請調整止水栓，將水面調整至不超過溢流管上端1cm以上。

※沒有止水栓的場合，為避免影響其他龍頭的出水量，請調整水源總開關。

日常清潔保養

沖水方法

使用後，請務必正確操作把手沖水。

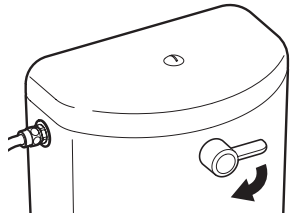

下壓把手。

※轉動把手時，請勿在中途停下，請轉動到底。

※把手若過度用力向下壓，可能造成把手破損。

使用注意事項

(請遵守以下各項說明)

- 依照汙物的大小、量、比重不同，或衛生紙張數，有可能沖1次無法完全沖乾淨。



小知識

標準：沖洗時，汙物約200g或衛生紙(單張)長度不超過約10m。

沖水時，若汙物或衛生紙(單張)超過上述的標準，可能導致馬桶阻塞。

- 水箱內未補滿水前請勿沖水。

水箱內未補滿水就沖水，可能導致洗淨不良、馬桶阻塞。

- 小便後也請務必沖水。

若放置不理，小便的成分與自來水的成分作用凝固，會導致馬桶洗淨不良或阻塞。

- 長時間不在家不使用時，請務必關閉止水栓。

即使不在家也不必擔心發生漏水情形。

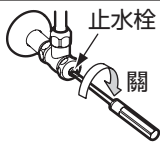

- 兒童、年長者、行動不便者使用時，請特別注意。

若操作錯誤或做出危險動作時，可能導致故障或受傷。

馬桶的清潔保養

為常保廁所清潔，平時請勤做清潔保養。

另外，喜貼心產品雖擁有不易附著汙垢的特點，但為了保持表面清潔，日常清潔保養非常重要。



●輕微髒汙的場合

使用清潔用刷子或海綿清洗。

●水垢等嚴重髒汙的場合

1. 將附著汙垢部位的水份擦拭乾淨。

2. 將廁所用清潔劑直接噴灑在汙垢附著部位。

3. 請使用清潔用刷子或海綿進行清洗。汙垢不易清除時，請使用免洗筷掃等物清除乾淨。

4. 最後再以水清洗。

※依據清潔劑，可能產生揮發性氣體，2~4項目請盡快(3分鐘以內)進行完畢。若揮發性氣體滲入溫水洗淨便座等內部，可能導致故障。

●出水口周邊髒汙時

請使用舊牙刷等物清潔乾淨。

建議事項

●關於清潔用的清潔劑

【陶器本體的清潔】

市面販售的家庭用清潔劑，不論酸性、中性、鹼性皆可使用。但是，含研磨成份的清潔劑、業務用的強酸、強鹼性清潔劑含有會損傷、侵蝕陶器表面之成份，請勿使用。

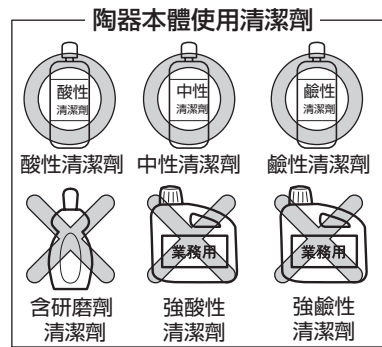

【水箱蓋及水箱內部的清潔】

可使用市面販售之家庭用中性清潔劑。酸性、鹼性清潔劑會損傷水箱內部之樹脂零件，請勿使用。

※水箱清掃後，請務必將殘留的清潔劑以水洗淨。



●關於清潔用具

因為金屬刷、含研磨成份尼龍刷、砂紙等會損傷表面，請勿使用。

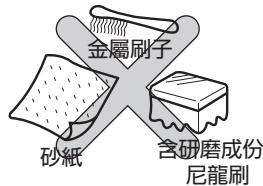

●關於喜貼心

喜貼心是指，在陶器表面形成離子防護層，讓污垢難以附著，並可輕易去除。是TOTO獨創的技術

●關於廁所用芳香洗淨劑及撥水劑

請勿使用廁所用芳香洗淨劑及撥水劑。喜貼心品雖然不會損傷陶器表面，但清潔劑及撥水劑成分覆蓋住表面時，會導致喜貼心效果無法充分發揮。

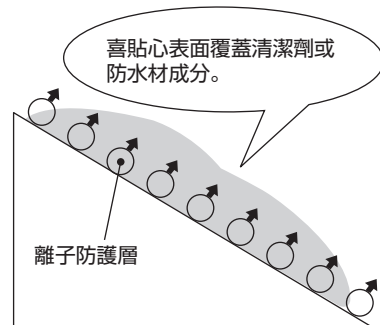

止水栓、把手的清潔保養

●輕微髒汙の場合

請以沾水或溫水擰乾軟布擦去污垢。

●嚴重髒汙の場合

請以柔軟抹布沾取適量稀釋過的餐具用中性清潔劑擦拭後，用水沖洗後，再使用沾水擰乾抹布擦拭乾淨。

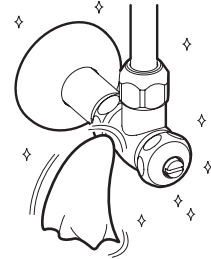

注意

請勿使用會損傷表面的物品。

- 酸性清潔劑、含氯漂白劑、鹼性清潔劑
- 揮發劑、稀釋劑等溶劑
- 去汙劑、研磨粉、內含粗顆粒的清潔劑等
- 尼龍刷、棕刷、刷子等

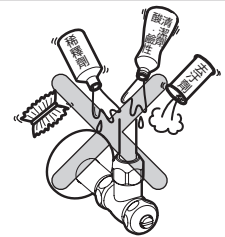

地面的清潔保養

●從馬桶飛濺出來的尿液或沾附在器具上的露珠滴落至地板時，請以擰乾抹布擦拭乾淨。

●清潔時，滴落至地板的清潔劑及水也請以擰乾的抹布擦拭乾淨。

注意

滴落地面的小便、露水、清潔劑、水，請務必使用擰乾的軟布擦拭乾淨

務必執行 若置之不理，可能導致地面產生黴斑或腐臭。

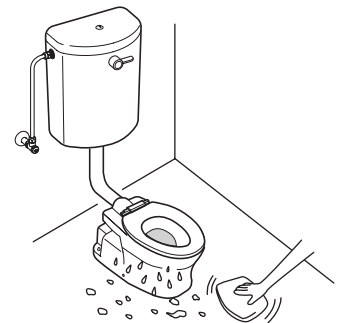

委託依賴前 (請確認P.5各部位名稱)

現象	狀況	處置方法	參照頁數
由給水管漏水。	—	請鎖緊螺帽。如果螺帽已經鎖緊仍然漏水，請更換墊片。	P.23
馬桶阻塞。	—	請使用市面上販售的阻塞疏通器 (商品名：馬桶疏通器) 等清除阻塞物	P.25
把手鬆動。	把手鬆動不易轉動。	請取下陶器水箱蓋，鎖緊固定把手的螺帽。	陶器水箱外蓋拆卸方法參照P.15
把手未呈水平狀態。	把手向上傾斜或向下傾斜。	請調整三角板上鉛塊的位置。	P.24
把手空轉。	把手空轉無法沖水。	請重新調整掛好珠鍊。	P.22
馬桶無法沖水。	珠鍊鬆脫無法沖水。		

止水栓的開關

使用工具



一字螺絲起子

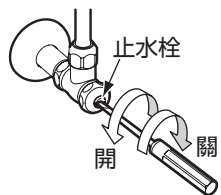

請使用一字螺絲起子，依箭頭方向轉動開關。

水箱蓋取下方法・安裝方法

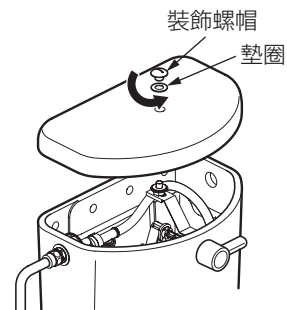

〔取下方法〕

1. 裝飾螺帽向左轉動取下。
2. 拆下墊圈。
3. 外蓋垂直向上拿起。

〔安裝方法〕

1. 與取下方法相反步驟安裝。
2. 裝飾螺帽慢慢鎖緊，鎖緊至水箱外蓋無法動為止。

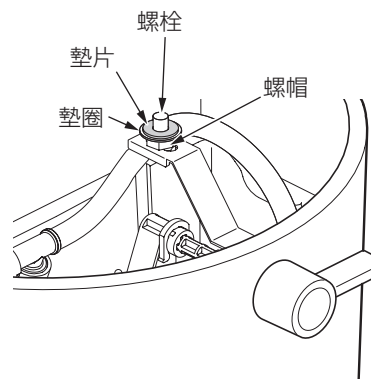

⚠ 注意

· 請注意水箱蓋不要掉落
可能因破損導致受傷。

· 水箱蓋請慢慢放回

如果用力放回，可能導致水箱蓋破裂、受傷。



務必執行

· 請避免過度鎖緊裝飾螺帽
過度鎖緊，會造成水箱蓋破裂。

濾網的清潔

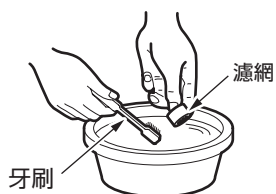
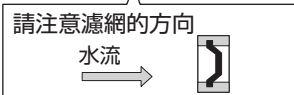
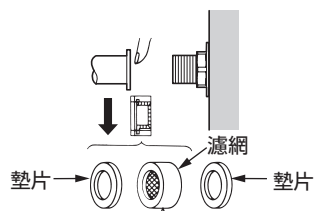
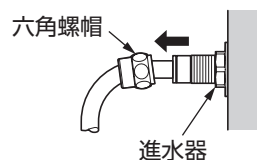
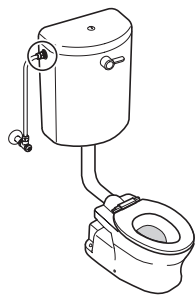

1. 關閉止水栓後(一字螺絲起子向右轉動到停為止), 排掉水箱內的水。排光後, 確認水箱內沒有補水。

※止水栓關閉方法, 請參照P.14「止水栓的開關」。

⚠ 注意

請務必先關閉止水栓, 排光水箱內的水, 再清潔濾網



務必執行
如果沒有關閉止水栓, 水會噴出, 導致弄濕家具設備等財物損失。

2. 使用活動扳手鬆開六角螺帽, 將六角螺帽橫向挪動。

3. 手指下押濾網, 取出濾網, 使用牙刷等物清潔。

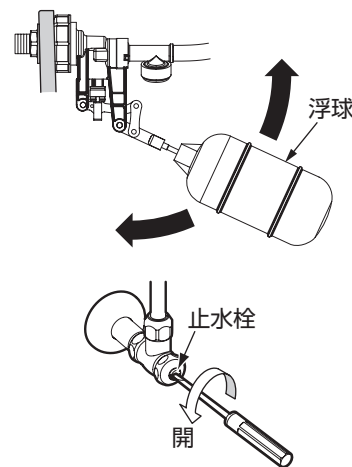

出水口的清掃

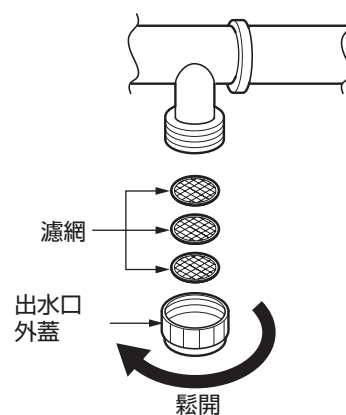

4. 濾網清掃完畢後, 請鎖回原位, 並使用活動扳手鎖緊六角螺帽。浮球可順暢地上下移動正確安裝。

5. 安裝完畢後, 請打開止水栓, 確認六角螺帽部沒有漏水, 及進水器可以順暢地移動。

1. 取下水箱蓋。(參照P.15)

⚠ 注意

請注意, 請避免水箱蓋掉落可能因破損導致受傷。

2. 以手轉動出水口外蓋。

無法拆下的情形時, 請使用橡膠手套等拆下。

3. 請使用牙刷清除出水口外蓋或濾網上阻塞的異物。

4. 將濾網放入出水口外蓋, 安裝回。

※拆解時, 請注意請勿遺失零件。

進水器止水位的確認及調整

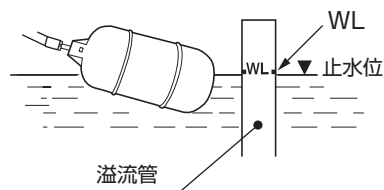

1. 關閉止水栓。(使用一字螺絲起子向右轉動至停為止)

※ 請參照P.14的「止水栓的開關」。

2. 取下水箱蓋。(參照P.15)

⚠ 注意

請注意，請避免水箱蓋掉落
可能因破損導致受傷。

3. 請確認止水位與溢流管上的黑線(標準水位)是否對齊。

止水位未對齊黑線

(調整)

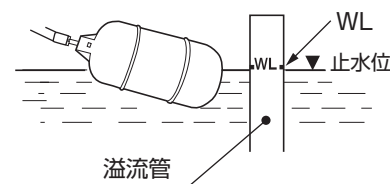
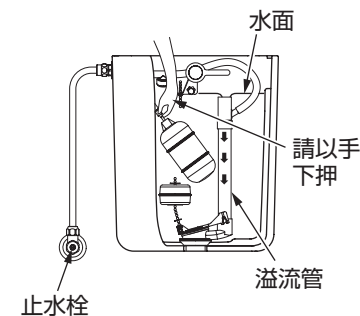
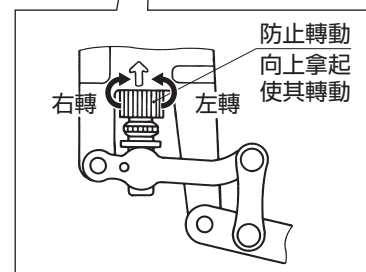
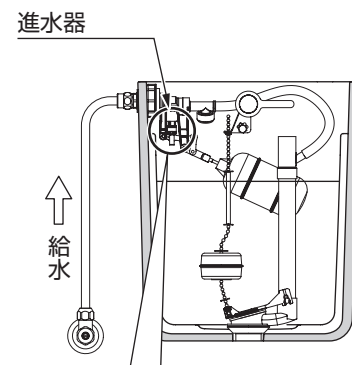

1. 確認至黑線差約幾mm水位。

2. 排掉水箱內的水。

3. 請依左圖所示，將螺母向上拉起轉動，調整止水位。

(轉動方向為上視圖)

向右轉動：水位上升

右左轉動：水位下降

(轉動90°，水位約上下8mm)

※ 以手輕押浮球順暢轉動。

4. 調整後，向下押螺母，確實鎖鎖。

5. 打開止水栓，至水箱補滿水後，確認止水位。

6. 止水位不正確時，請再次關閉止水栓，重複1~5作業流程。

7. 止水位若對齊黑線，請將水箱蓋歸回原位。

排水閥墊片的更換

使用工具

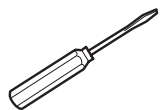

一字螺絲起子

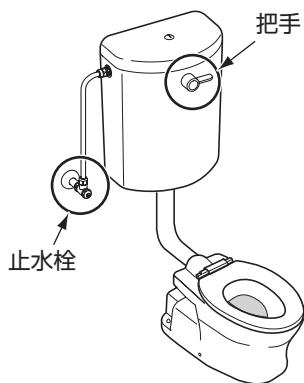

1. 關閉止水栓後（使用一字螺絲起子向右轉動至停為止），排光水箱內的水。排光後，請確認水箱內沒有再補水。

2. 取下水箱蓋。
(請參照P.15)

⚠ 注意

請注意，請避免水箱蓋掉落可能因破損導致受傷。

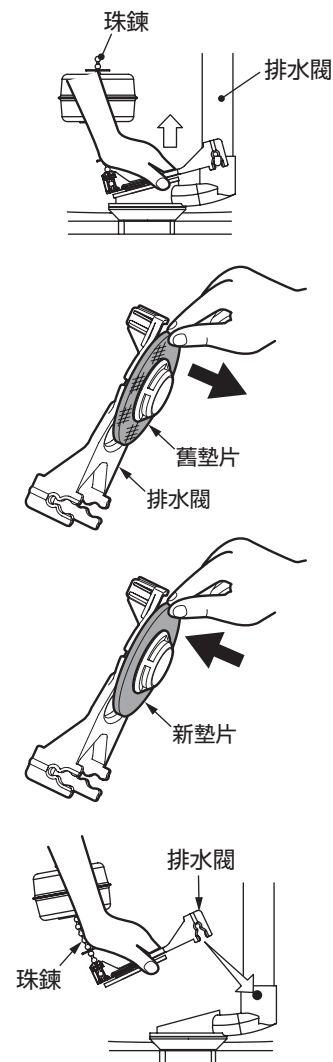

3. 請依左圖所示，拿起排水閥的底部，向上拉起拆下。

4. 握住舊墊片端部，掀開拆下。

5. 與第4項相反的步驟安裝新的墊片。

⚠ 注意



務必執行

安裝時，墊片須保持平整，並避免異物附著

若墊片未保持平整或附著異物會導致止水不良。

6. 安裝排水閥。

珠鍊的正確位置

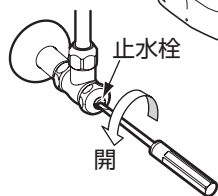
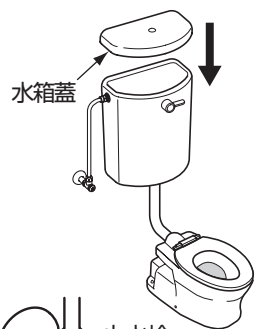
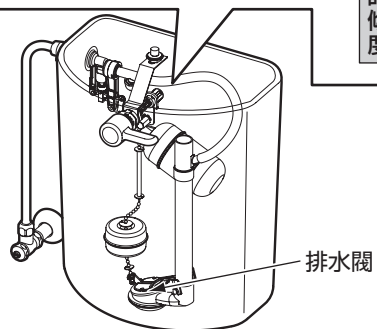
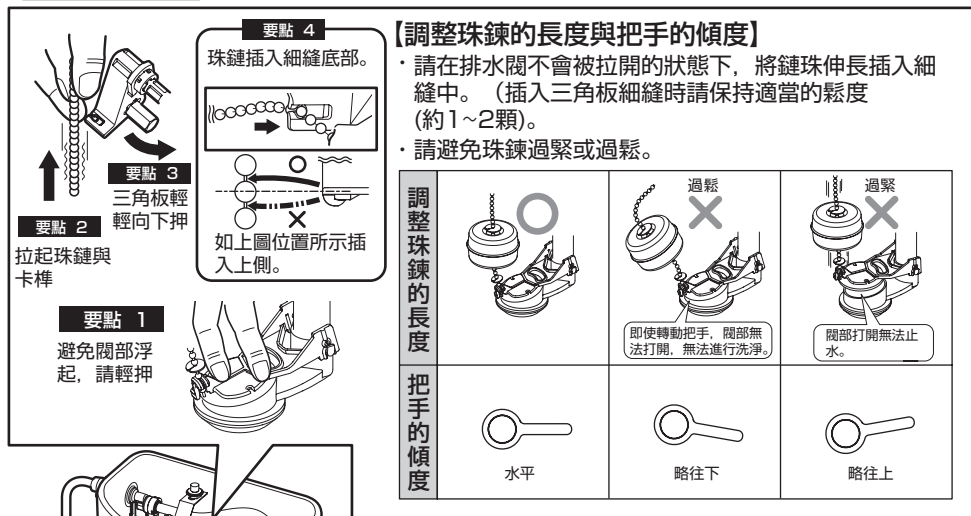

7. 珠鍊鬆脫時，請正確安裝。

8. 將水箱蓋放回原位，使用裝飾螺帽固定。
(請參照P.15)

9. 打開止水栓（使用一字螺絲起子向左轉），確認水箱補水並停止。

給水管漏水對應

使用工具

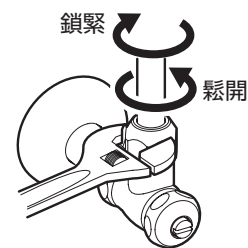

1. 鎖緊六角螺帽。

- 關閉止水栓。（使用一字螺絲起子向右轉動至停止為止。）
- 使用活動扳手依『鎖緊』的方向（參照圖示）轉動鎖緊。
- 打開止水栓（一字螺絲起子向左轉動），確認沒有漏水。

2. 若鎖緊螺帽仍然漏水，請更換墊片。

- 關閉止水栓後（使用一字螺絲向右轉動直無法轉動為止），將水箱內的水排空。排空後，確認水箱沒有再補水。
- 使用活動扳手依『鬆開』的方向（參照圖示）轉動拆下，拆下給水管。
- 更換新的墊片。
- 六角螺帽接到止水栓，依『鎖緊』的方向（參照圖示）轉動鎖緊。
- 打開止水栓。（使用一字螺絲起子向左轉動），確認沒有漏水。

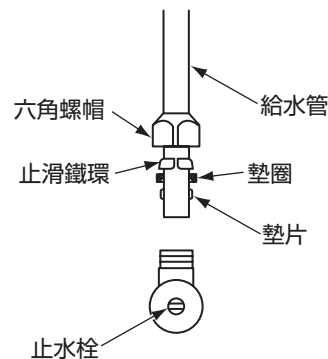

※會流出給水管內的水，請使用水桶盛接。

⚠ 注意

用手押著止水栓本體，轉動六角螺帽



務必執行
若未確實壓住，可能導致止水栓、給水管破損，漏水弄濕家具設備等財物損失。

把手傾度調整

〔首先請先確認〕

請確認把手是否朝上・朝下傾斜。

⚠ 注意

※可調整基準

上下傾度約可調整5°以上。

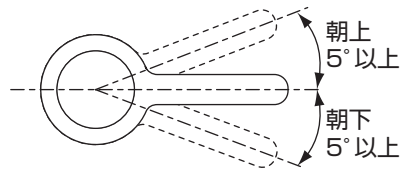

〔調整方法〕

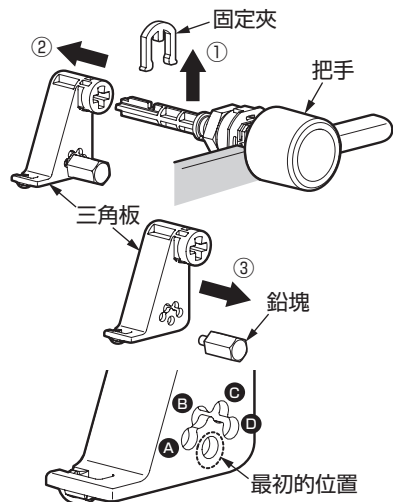

欲調整方向	鉛塊安裝孔
欲朝上調整時	A・B
欲朝下調整時	C・D

⚠ 注意

螺絲請確實鎖緊。

1. 關閉止水栓(使用一字螺絲起子向右轉動至停止為止。)

※請參照P.13「止水栓的開關」。

2. 拆下水箱外蓋。

※請參照P.14「水箱蓋取下・安裝方法」。

3. 操作把手，將水箱內的水排空。

4. 取下三角板。

5. 拆下三角板上的鉛塊，變更鉛塊的安裝位置。

6. 安裝三角板。(參照左圖)

7. 安裝珠鍊。

※請參照P.21的「珠鍊的正確位置」

8. 操作把手確認傾度

若仍然感到傾斜，請再次調整鉛塊。

9. 安裝水箱蓋。

10. 打開止水栓，水箱內儲滿水，操作把手約2~3次，確認沒有漏水的情形。

清除馬桶阻塞異物

使用工具



阻塞疏通器

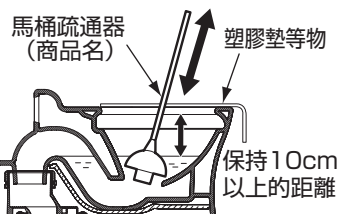

建議事項

為避免汗水四處飛散，建議使用塑膠墊覆蓋馬桶

馬桶阻塞時，請使用市面上販售的阻塞疏通器(商品名：馬桶疏通器)等清除阻塞異物

馬桶上面的水位，疏通器押入，水箱排水閥開，汗水可能溢出，使用手動幫浦，水位會由馬桶上方降低10mm以上。

將馬桶吸盤緩慢地押進並緊貼在馬桶上，最後往上順勢拉起。衛生紙以外造成的馬桶堵塞時，因為可能是排水管堵塞，並非以沖洗疏通方式，而是應先將堵塞物拉出。使用馬桶阻塞疏通器也無法解決馬桶堵塞時，應該請專門的業者來處理。

⚠ 注意



阻塞狀態下請勿沖水

若沖水可能導致汗水溢出，弄濕家具設備等財物損失。

馬桶Q&A

馬桶周圍黑色斑點的形成原因？

站著小便時，小便碰到馬桶後會有反彈、飛濺出來的情形。特別是木質地板，若置之不理，小便中的阿摩尼亞會轉變成黑色斑點。



上廁所時，討厭的「水飛」沒辦法消除嗎？

上廁所時飛濺出來的水，俗稱為「水飛」，形成原因為馬桶內有積水的緣故。因污物的形狀及量之不同，可能會有水花飛濺出來的情形，馬桶內的積水有遮斷下水道臭氣的重要功能，不能將其去除。預先將衛生紙丟入、浮於水面，多少可預防水飛情形，請試試看。



馬桶內黑色及粉紅色污垢的形成原因？

馬桶內溜水面及出水孔附近等處可能會變黑、或附著粉紅色污垢。這是飄浮在空氣中的黴菌孢子及細菌以附著在馬桶內之污垢做為養份而繁殖的東西。產生這種污垢時，請使用廁所用刷子等物沾取廁所用中性清潔劑刷洗。

馬桶沖水後，為何不會馬上止水？

利用虹吸作用的馬桶，沖水時的虹吸作用會把馬桶溜水面之水吸光，水被吸光的狀態下臭氣會散發出來，因此必須將水補滿至原先之水位。此類型的馬桶沖水後約1~2分鐘會進行補水。

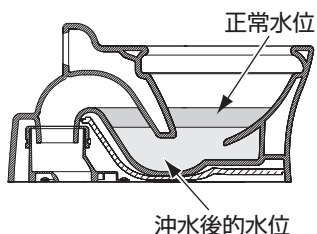

為何水箱及馬桶的表面會沾附水滴？

就如同將冰水倒入玻璃水杯時，會馬上冒出水滴一樣，馬桶及水箱也會產生相同情形，這種水滴稱為結露。濕度高、水溫及室溫差距大時容易產生。使用地下水、濕度高的梅雨季或冬天開暖氣等情形時也會產生。

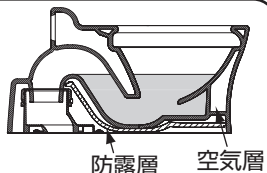

<參考>防露馬桶·水箱的構造

※防露馬桶·防露水箱，若室溫與水溫差異15°C以上，且室內溫度達80%就會產生結露情形。

汙物排出後，出現「咕嚕咕嚕」聲音的原因？

馬桶內之水和汙物一起排出時，空氣也同時被吸出。被吸出的空氣和馬桶內的水混合時即會發出聲音。並非馬桶異常。

參考) 用吸管喝果汁時，當用力吸杯底剩餘的果汁，會發出「咻咻」的聲音，那也是同時吸入果汁和空氣所發出的聲音，基本上為相同現象。

汙物不會附著在馬桶內嗎？

根據汙物的種類及粘性不同，偶爾會附著在馬桶內的乾燥面，甚至馬桶內有水的地方也可能附著汙物。另外，也可能會發生只使用馬桶洗淨水而沖不乾淨的情形。

細小的殘留物無法沖乾淨嗎？

根據汙物的種類（拉肚子等輕、軟汙物）不同，偶爾會有只沖1次沖不乾淨的情形。這種情形時，請再沖1次水。

站立小便時，尿液飛濺的情形無法改善嗎？

站立小便時，尿液可能會飛濺至馬桶外。那是由於小便碰到馬桶內的水等情形時所發生。坐著小便可減輕尿液飛濺的問題。

馬桶出水後，水箱內出現「啪嗒」的聲音？

水箱內部洗淨把手連接著珠鍊的排水閥。轉動把手，排水閥打開，水箱內的水流至馬桶內，水排光後關閉排水閥，水箱再次補水。排水閥關閉時，發出「啪嗒」的聲音，並非馬桶異常。會因地板等建築體，所發出的音量也有所差異。

馬桶洗淨後，地板出現「啪啪」的聲音？

馬桶沖水後，為確保馬桶洗淨面的溜水，必須由水箱補水至一定的水量。

所補充的水量雖然不多，但由馬桶洗淨面溢流的水，流至排水管内形成水滴，所滴下發出的聲音。

並非漏水等馬桶不良情形。

會因排水管深度的影響，滴落的聲音音量而有不同。

<聲音的發生現象>

當排水管彎曲的部分碰到水滴，發出「啪啪！」滴落聲音所發生的現象。

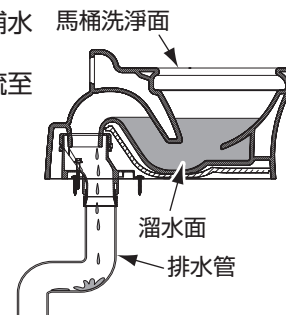

售後服務

【委託維修前，請先確認「疑似故障時」(P.11)！】

保證書 (本說明書的P.30為保證書)

- 本商品依據保證書內容做出保證。請確認是否填入安裝日、安裝公司名(或販售店)及捺印。另外，請詳細閱讀保證書內容後，妥善保存。
- 保證期間請確認保證書。

關於保證

●保固期中

依保證書的規定進行維修。因保證期間內也可能必須付費維修，請詳細確認保證書內容。
例：「未遵照使用說明書、施工說明書、產品上注意標籤等產生的不良問題」等情形時，需收取費用。

●保固期過後

經維修後可繼續使用的商品，將根據顧客要求進行維修並收取費用。
(例如：墊片、止水片等的磨損劣化零件的更換)

關於零件的更換

- 免費維修所更換的零件·商品為台灣TOTO所有。

補修用零件的最低保留期限

- 此商品的補修用零件最低保留期限為，製造中止後7年。
所謂的補修用零件，為維持產品功能所需要的零件。

委託維修時

【委託修理單位】

原購買的販售店、安裝公司或台灣TOTO免付費服務專線。TEL：0800-890-250

【需要聯繫的內容】

- ①住址、姓名、電話號碼
- ②商品名
- ③型號
- ④安裝日
- ⑤故障內容、異常情形(何處漏水等)
- ⑥希望到府維修日期

【不明白之處及維修相關洽詢】

原購買的販售店、安裝公司或台灣TOTO免付費服務專線。
TEL：0800-890-250

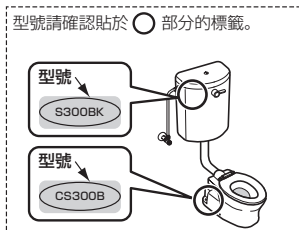

MEMO

MEMO

MEMO